

# Weller<sup>®</sup>FT

## FILTER SYSTEMS



## Zero Smog 2

- DE** Originalbetriebsanleitung
- GB** Translation of the original instructions
- ES** Traducción del manual original
- FR** traduction de la notice originale
- IT** Traduzione delle istruzioni originali
- PT** tradução do manual original
- NL** vertaling van de oorspronkelijke gebruiksaanwijzing
- SV** Översättning av bruksanvisning i original
- DK** oversættelse af den originale brugsanvisning
- FI** alkuperäisten ohjeiden käännös
- GR** Μετάφραση του πρωτοτύπου των οδηγιών χρήσης
- TR** Orijinal işletme talimatı çevirisi
- CZ** překlad původního návodu k používání
- PL** Tłumaczeniem instrukcji oryginalnej
- HU** Eredeti használati utasítás fordítása
- SK** preklad pôvodného návodu na použitie
- SL** prevod izvirnih navodil
- EE** algupäraste kasutusjuhendi tõlge
- LV** Instrukciju tulkojumam no oriģinālvalodas
- LT** Originalios instrukcijos vertimas
- BG** превод на оригиналната инструкция
- RO** traducere a instrucțiunilor originale
- HR** Prijevod originalnih uputa
- RU** Оригинальное руководство по эксплуатации

DE Lieferumfang  
GB Included in delivery  
ES Piezas suministradas  
FR Fourniture  
IT Dotazione  
PT Fornecimento  
NL Omvang van de levering  
SV Leveransomfattning  
DK Leveringsomfang  
FI Toimitussisältö  
GR Υλικά παράδοσης  
TR Teslimat kapsamı

CZ Rozsah dodávky  
PL Zakres dostawy  
HU Szállítási terjedelem  
SK Rozsah dodávky  
SL Obseg pošiljke  
EE Tarne sisu  
LV Piegādes komplekts  
LT Komplektas  
BG Обем на доставката  
RO Pachetul de livrare  
HR Popratna oprema  
RU Комплект поставки

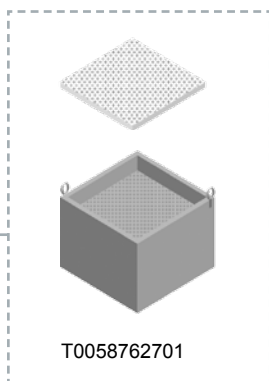

Deutsch	Technische Daten   Sicherheitshinweise   Pflege und Wartung   Garantie	7
English	Technical Data   Safety information   Care and maintenance   Warranty	11
Español	Datos Técnicos   Advertencias de seguridad   Cuidado y mantenimiento   Garantía	15
Français	Caractéristiques Techniques   Consignes de sécurité   Entretien et maintenance   Garantie	19
Italiano	Dati Tecnici   Avvertenze per la sicurezza   Cura e manutenzione   Garanzia	23
Portugues	Características Técnicas   Indicações de segurança   Conservação e manutenção   Garantia	27
Nederlands	Technische Gegevens   Veiligheidsinstructies   Onderhouden   Garantie	31
Svenska	Tekniska Data   Säkerhetsanvisningar   Skötsel och underhåll   Garanti	35
Dansk	Tekniske Data   Sikkerhedsanvisninger   Pleje og vedligeholdelse   Garanti	39
Suomi	Tekniset Arvot   Turvallisuusohjeet   Aseman hoito ja huolto   Takuu	43
Ελληνικά	Τεχνικά στοιχεία   Υποδείξεις ασφαλείας   Φροντίδα και συντήρηση της συσκευής   Εγγύηση	47
Türkçe	Teknik Veriler   Güvenlik uyarıları   Temizliği ve bakımı   Garanti	51
Český	Technické údaje   Bezpečnostní pokyny   Údržba a servisní práce ohledně   Záruka	55
Polski	Dane Techniczne   Wskazówki bezpieczeństwa   Pielęgnacja i konserwacja urządzenia   Gwarancja	59
Magyar	Műszaki Adatok   Biztonsági utasítások   Ápolás és karbantartás   Garancia	63
Slovensky	Technické údaje   Bezpečnostné pokyny   Ošetrovanie a údržba   Záruka	67
Slovenščina	Tehnični Podatki   Varnostna navodila   Nega in vzdrževanje   Garancija	71
Eesti	Tehnilised Andmed   Ohutusjuhised   Hooldamine ja teenindamine   Garanti	75
Latviski	Tehniskie dati   Drošības norādes   Apkope un kopšana   Garantija	79
Lietuviškai	Techniniai duomenys   Saugos taisyklės   Įprastinė ir techninė priežiūra   Garantija	83
Български	Технически данни   Инструкции за безопасна работа   Обслужване и поддържане   Гаранция	87
Român	Date tehnice   Indicații de securitate   Îngrijirea și întreținerea curentă   Garanția pentru produs	91
Hrvatski	Tehnički podatci   Sigurnosna upozorenja   Njega i servisiranje   Jamstvo	95
Русский	Технические характеристики   Рекомендации по технике безопасности   Уход и обслуживание   Гарантия	99

DE

GB

ES

FR

IT

PT

NL

SV

DK

FI

GR

TR

CZ

PL

HU

SK

SL

EE

LV

LT

BG

RO

HR

RU

DE Inbetriebnahme  
 GB Starting up the device  
 ES Puesta en servicio del aparato  
 FR Mise en service de l'appareil  
 IT Messa in funzione dell'apparecchio  
 PT Colocação do aparelho em serviço  
 NL Toestel in gebruik nemen  
 SV Ta lödstationen i drift  
 DK Ibrugtagning af apparatet  
 FI Laitteen käyttöönotto  
 GR Θέση της συσκευής σε λειτουργία  
 TR Cihazı işletime alma

CZ Uvedení zařízení do provozu  
 PL Uruchamianie urządzenia  
 HU A készülék üzembe helyezése  
 SK Uvedenie zariadenia do prevádzky  
 SL Začetek dela z napravo  
 EE Seadme kasutuselevõtt  
 LV Iekārtas lietošanas sākšana  
 LT Prietaiso paruošimas eksploatuoti  
 BG Включване на уреда  
 RO Punerea în funcțiune a aparatului  
 HR Uređaj pustiti u rad  
 RU Ввод устройства в эксплуатацию

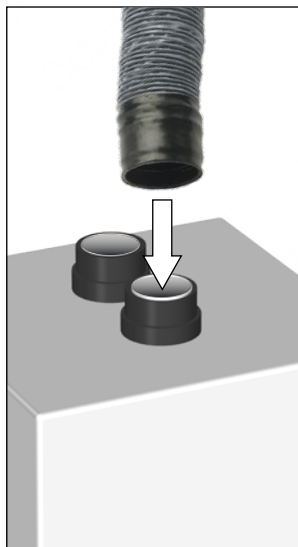
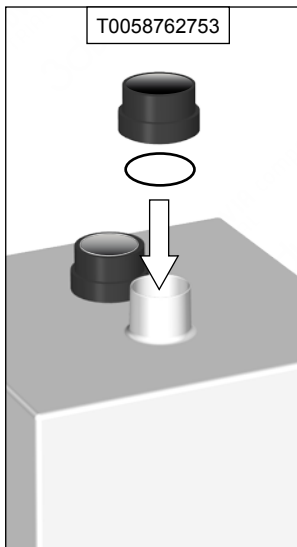
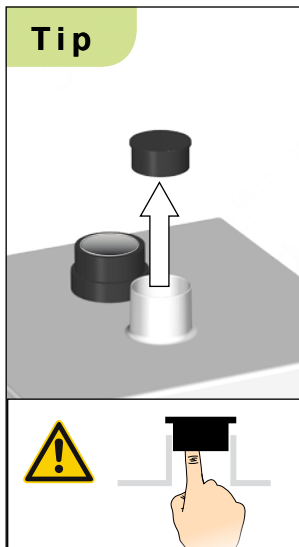
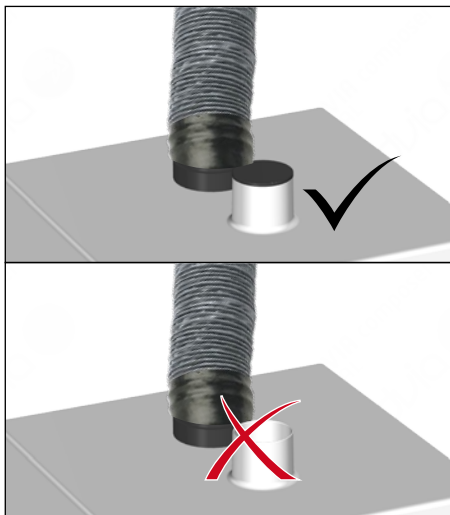
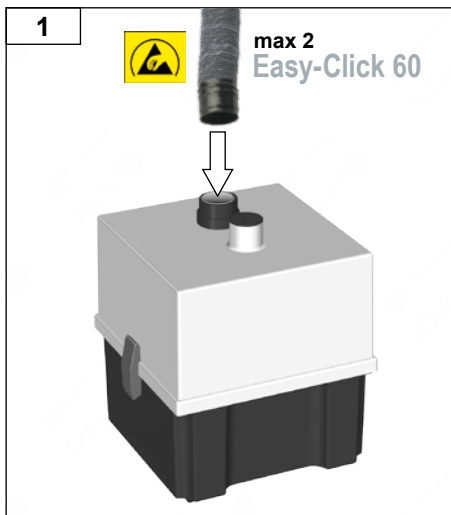

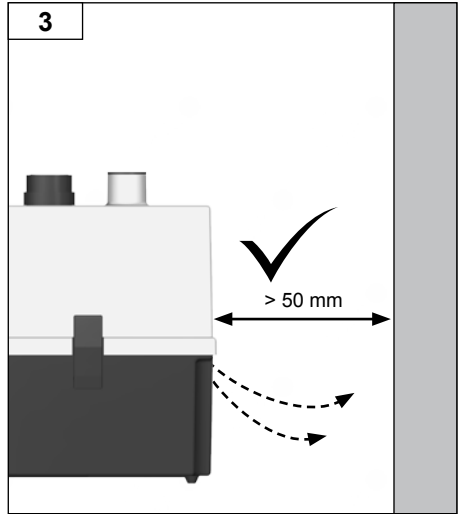
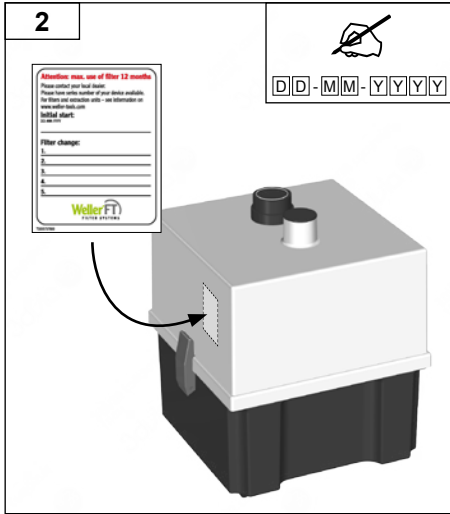

DE Filterwechsel  
 GB Filter change  
 ES Cambio de filtro  
 FR Remplacement du filtre  
 IT Sostituzione del filtro  
 PT Troca do filtro  
 NL Wissel van de filter  
 SV Byte av filter  
 DK Filterskift  
 FI Suodattimen vaihto  
 GR Αλλαγή φίλτρου  
 TR Filtre deęişimi

CZ Výměna filtru  
 PL Wymiana filtra  
 HU Szűrőcsere  
 SK Výměna filtra  
 SL Menjava filtra  
 EE Filtri vahetamine  
 LV Filtra nomaiņa  
 LT Filtrų keitimas  
 BG Смяна на филтъра  
 RO Schimbarea filtrului  
 HR Mjenjanje filtra  
 RU Эксплуатация

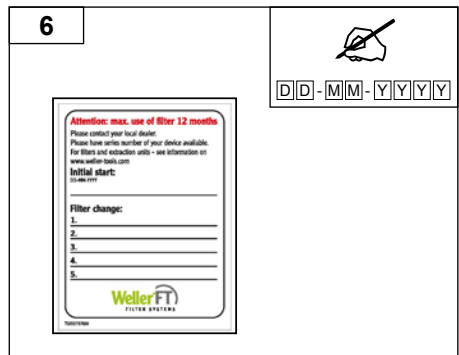
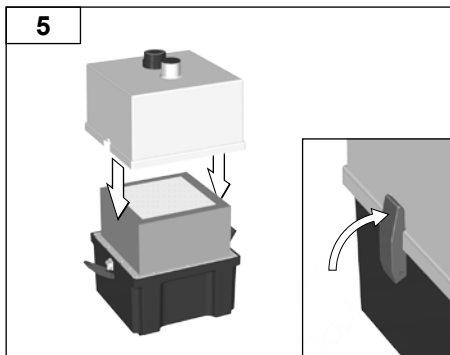
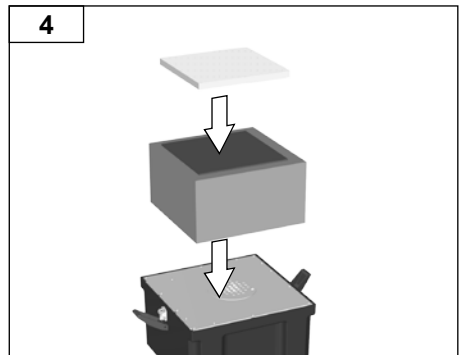
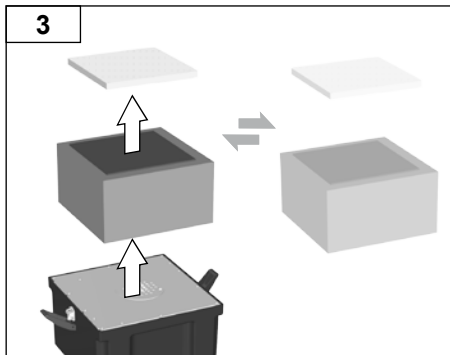
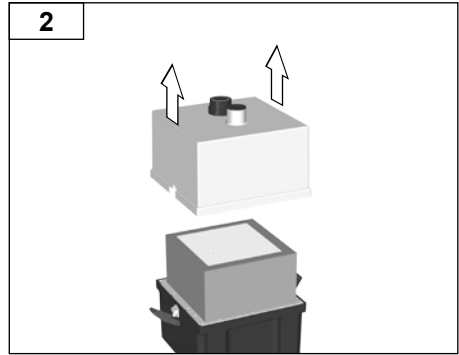
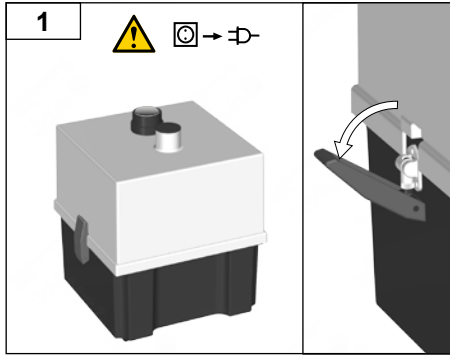

DE Vorfilter alle 10 Tage überprüfen  
 GB Check the prefilter every 10 days  
 ES Comprobar el prefiltro cada 10 días  
 FR Vérifier le pré-filtre tous les 10 jours  
 IT Controllare il prefiltro ogni 10 giorni  
 PT Verificar todos os pré-filtros a cada 10 dias  
 NL Voorfilter elke 10 dagen controleren  
 SV Kontrollera förfiltret var tionde dag  
 DK Kontrollér forfiltret hver 10. dag  
 FI Tarkista esisuodatin 10 vrk välein  
 GR Ελέγχετε το προφίλτρο κάθε 10 ημέρες  
 TR Ön filtre 10 günde bir kontrol edilmştir  
 CZ Předfiltr kontrolujte každých 10 dní  
 PL Filtr wstępny sprawdzać co 10 dni

HU Az előszűrőt minden 10. napon ellenőrizze  
 SK Predradený filter kontrolujte každých 10 dní  
 SL Predfilter preverite vsakih 10 dni  
 EE Kontrollige eelfiltrit iga 10 päeva tagant  
 LV Reizi 10 dienas pārbaudiet priekšfiltru  
 LT Priešfiltrį tikrinkite kas 10 dienų.  
 BG Проверявайте предфилтъра на всеки 10 дни  
 RO Verificați prefiltrul la fiecare 10 zile  
 HR Predfilter treba provjeriti svakih 10 dana  
 RU Проверяйте фильтр грубой очистки один раз в 10 дней

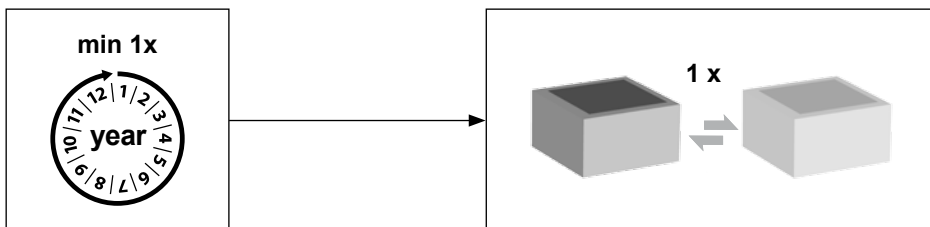
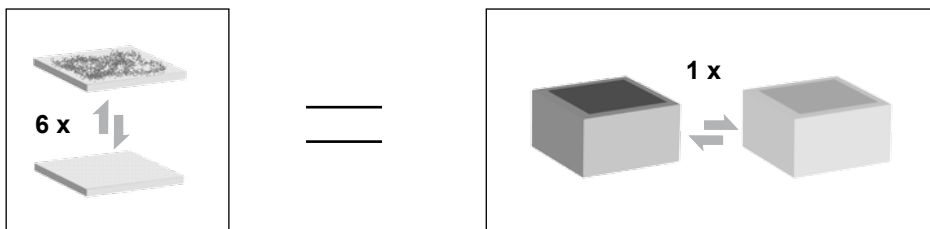
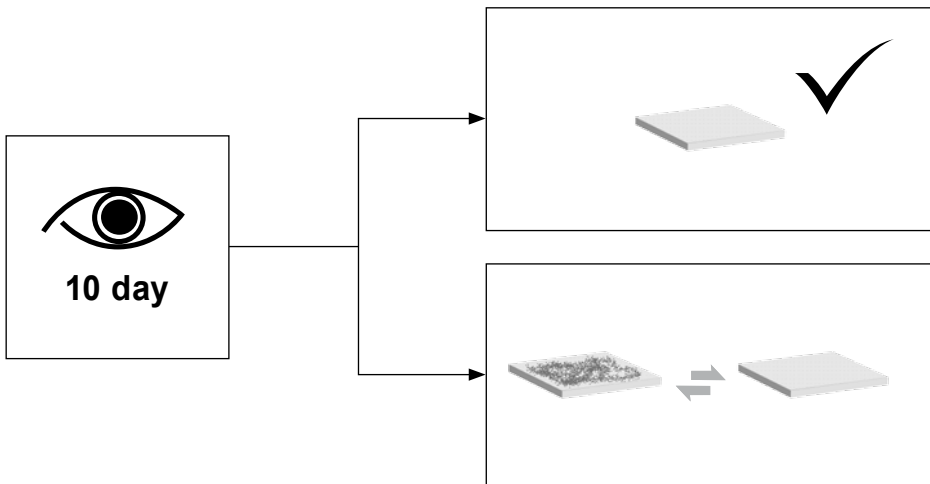

DE Betrieb  
GB Operation  
ES Operación  
FR Fonctionnement  
IT Esercizio  
PT Operação  
NL Gebruik  
SV Drift  
DK Funktion  
FI Käyttö  
GR Λειτουργία  
TR Operasyon

CZ Provoz  
PL Operacja  
HU Üzemeltetés  
SK Prevádzka  
SL Delovanje  
EE Operatsioon  
LV Darbība  
LT Operacija  
BG Работа  
RO Funcționarea  
HR Operativni rad  
RU Эксплуатация

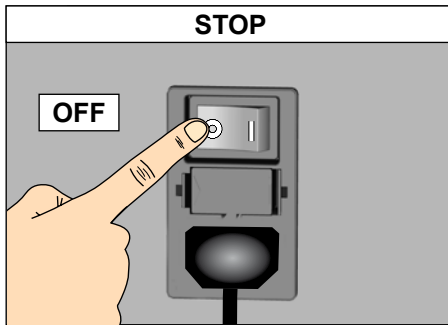
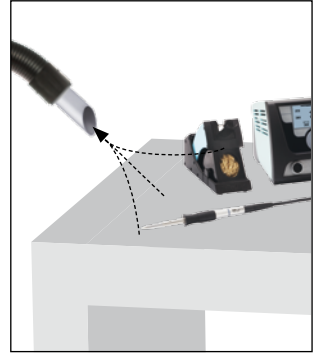
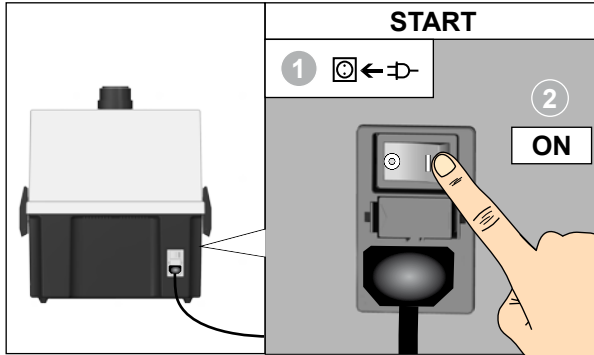





**Lesen Sie diese Anleitung und die beiliegenden Sicherheitshinweise vor Inbetriebnahme und bevor Sie mit dem Gerät arbeiten vollständig durch.**

Bewahren Sie diese Anleitung so auf, dass sie für alle Benutzer zugänglich ist.

Wir danken Ihnen für das mit dem Kauf dieses Geräts erwiesene Vertrauen.

Bei der Fertigung wurden strengste Qualitätsanforderungen zugrunde gelegt, die eine einwandfreie Funktion des Gerätes sicherstellen.

Diese Anleitung enthält wichtige Informationen, um das Gerät sicher und sachgerecht in Betrieb zu nehmen, zu bedienen, zu warten und einfache Störungen selbst zu beseitigen.

Geben Sie das Gerät an Dritte stets zusammen mit der Betriebsanleitung weiter.

Das Gerät wurde entsprechend dem heutigen Stand der Technik und den anerkannten sicherheitstechnischen Regeln hergestellt.

Trotzdem besteht die Gefahr von Personen- und Sachschäden, wenn Sie die Sicherheitshinweise im beiliegenden Sicherheitsheft sowie die Warnhinweise in dieser Anleitung nicht beachten.

## Sicherheitshinweise

Dieses Gerät kann von Kindern ab 8 Jahren und darüber, sowie von Personen mit verringerten physischen, sensorischen oder mentalen Fähigkeiten oder Mangel an Erfahrung und Wissen benutzt werden, wenn sie beaufsichtigt oder bezüglich des sicheren Gebrauchs des Gerätes unterwiesen wurden und die daraus resultierenden Gefahren verstehen. Kinder dürfen nicht mit dem Gerät spielen.

Reinigung und Benutzer-Wartung dürfen nicht von Kindern ohne Beaufsichtigung durchgeführt werden.



### Warnung! Stromschlag

Bei defektem Gerät können aktive Leiter frei liegen oder der Schutzleiter ohne Funktion sein.

- Reparaturen müssen durch von Weller ausgebildete Personen erfolgen.
- Ist die Anschlussleitung des Elektrowerkzeugs beschädigt, muss sie durch eine speziell vorgerichtete Anschlussleitung ersetzt werden, die über die Kundendienstorganisation erhältlich ist.



### Warnung! Verletzungsgefahr

Beim Transport können das Gerät oder Teile herabfallen.

- Halten Sie das Gerät nur an den dafür vorgesehenen Griffen.
- Verwenden Sie das Gerät niemals als Transportmittel.



### Warnung! Erstickungsgefahr, Vergiftungsgefahr

Fehlerhafte Installation kann zu erhöhten Arbeitsplatzkonzentrationen führen

- nach Installation Arbeitsplatzkonzentration messen

Fehlerhafte Auslegung der Wartungszyklen bei Gasmedien kann zu erhöhten Konzentration am Arbeitsplatz führen

- Wartungszyklus festlegen

Beim Reinigen des Rohrsystems/Absaugraums verstärkte Schadstoffbelastung der Umgebungsluft

- Bei Beeinträchtigung der Saugleistung durch Ablagerungen im Rohrleitungssystem verschmutzte Teile ersetzen

Ein übersättigter Aktivkohlefilter nimmt keine Gefahrstoffe mehr auf. Die Gefahrstoffe werden ungefiltert wieder an die Umgebung abgegeben.

- Halten Sie die empfohlenen Filterwechselintervalle ein.

Durch hohe Schadgaskonzentration kann es zu einer starken Erwärmung der Aktivkohle kommen, die zur Selbstentzündung des Filters führen kann.

- Betreiben Sie das Gerät vor dem Abschalten für mehrere Minuten mit schadgasfreier Luft.

## Bestimmungsgemäße Verwendung

Dieses Filtersystem ist zum Absaugen und Filtern von Partikeln und Gasen geeignet - abhängig vom jeweiligen Filtermedium.



### Warnung! Erstickungsgefahr, Vergiftungsgefahr

Unsachgemäßer Gebrauch kann zu Atembeschwerden, Erstickten, Vergiftung oder Krebs führen

- Partikel und Gase, die dem eingesetzten Filtermedium nicht entsprechen, dürfen nicht abgesaugt werden.
- Flüssigkeiten sowie brennbare Gase dürfen nicht abgesaugt werden
- Verwenden Sie das Gerät niemals ohne Filter oder mit vollem Filter.
- Verwenden Sie das Gerät niemals ohne Abdeckung des Ventilators

Dieses Gerät darf nur bei Raumtemperatur und in Innenräumen verwendet werden.

Das Gerät wurde für den Einsatz als Flächenabsaugung konzipiert und ist nicht geeignet für Direktabsaugungen am LötKolben.

Der bestimmungsgemäße Gebrauch schließt auch ein, dass

- Sie diese Anleitung beachten,
- Sie alle weiteren Begleitunterlagen beachten,
- Sie die nationalen Unfallverhütungsvorschriften am Einsatzort beachten.

Löten oder Schweißen von Lackdrähten

- Verwenden Sie beim Löten und Schweißen von Lackdrähten die standardmäßigen Vorfilter Mediumfilter M5 und einen Feinstaubfilter der Klasse F7

Absaugen von Klebedämpfen

- Verwenden Sie beim Absaugen von Klebedämpfen einen Breitbandgasfilter (ohne Schwebestofffilter).

Für eigenmächtig vorgenommene Veränderungen am Gerät wird vom Hersteller keine Haftung übernommen.

## Wirksamkeitsprüfung

Entsprechend den allgemeinen Vorgaben der Berufsgenossenschaften müssen Absauganlagen regelmäßig, mindestens jährlich auf Ihre ausreichende Funktion und Wirksamkeit überprüft werden (TRGS 528 BGETF). Anhand der Wirksamkeitsprüfung wird die ordnungsgemäße Funktion der Löttrauchabsaugungen Zero Smog überprüft.

## Benutzergruppen

Aufgrund unterschiedlich hoher Risiken und Gefahrenpotentiale dürfen einige Arbeitsschritte nur von geschulften Fachkräften ausgeführt werden.

Arbeitsschritt	Benutzergruppen
Installation von komplexen Rohrsystemen bei Anschluss von mehreren Absaugarmen	Fachpersonal mit technischer Ausbildung
Auswechseln von elektrischen Ersatzteilen	Elektrofachkraft
Festlegung von Wartungsintervallen	Sicherheitsfachkraft
Bedienen Filterwechsel	Laien
Installation von komplexen Rohrsystemen bei Anschluss von mehreren Absaugarmen Auswechseln von elektrischen Ersatzteilen	Technische Auszubildende unter Anleitung und Aufsicht einer ausgebildeten Fachkraft

## Pflege und Wartung

### Warnung!

*Vor allen Arbeiten am Gerät Stecker aus der Steckdose ziehen.*

*Nur original WELLER-Ersatzteile verwenden.*

*Verschmutzte Filter müssen als Sondermüll behandelt werden.*

*Entsorgen Sie ausgetauschte Geräteteile, Filter oder alte Geräte gemäß den Vorschriften Ihres Landes.*

Zur ordnungsgemäßen Funktion des Filtersystems muss der Filter wie folgt gewechselt werden

- mindestens 1 mal pro Jahr oder
- bei Überschreiten der zulässigen mittleren Arbeitsplatzkonzentration oder
- nach Wartungsplan

Der Schwebstofffilter und Breitband-Gasfilter sind aufeinander abgestimmt, so dass sie als Kompaktfilter zusammen ausgetauscht werden. Um eine einwandfreie Filterfunktion zu gewährleisten, muss der Kompaktfilter einmal im Jahr gewechselt werden. Der Feinstaubfilter (Filtermatte), ist die Vorfilterstufe des Kompaktfilters und ist daher häufiger zu wechseln.

### Hinweis

*Verschiedene Flussmittel, Flussmittelanteile sowie unterschiedliche Staubanteile der abgesaugten Luft können die Lebensdauer des Filters wesentlich reduzieren. Beim Absaugen von Kleberdämpfen ist ein Breitband-Gasfilter (ohne Schwebstofffilter) zu verwenden.*

## Fehlermeldungen und Fehlerbehebung

Meldung/Symptom	Mögliche Ursache	Maßnahmen zur Abhilfe
■ Fehlende Absaugleistung	■ Rohrsystem undicht	■ Rohrsystem abdichten
	■ Filter verschmutzt	■ Filter wechseln
■ Zero Smog läuft nicht an	■ Thermische Abschaltung	■ Zero Smog abkühlen lassen. Nach ca. 3H wieder einschalten.
■ Schwebstofffilter zu schnell verschmutzt	■ kein Vorfilter eingesetzt	■ Vorfilter einsetzen F7 Filter einsetzen. Bei hohem Feststoffanteil Vorabschneider einsetzen

## Garantie

Die Mängelansprüche des Käufers verjähren in einem Jahr ab Ablieferung an ihn. Dies gilt nicht für Rückgriffsansprüche des Käufers nach §§ 478, 479 BGB.

Aus einer von uns abgegebenen Garantie haften wir nur, wenn die Beschaffenheits- oder Haltbarkeitsgarantie von uns schriftlich und unter Verwendung des Begriffs „Garantie“ abgegeben worden ist.

Die Garantie verfällt bei unsachgemäßem Gebrauch und wenn von unqualifizierten Personen Eingriffe vorgenommen wurden.

**Technische Änderungen vorbehalten!**

**Bitte informieren Sie sich unter [www.weller-tools.com](http://www.weller-tools.com)**

## Technische Daten

Lötrauchabsaugung	Zero Smog 2
Abmessungen L x B x H (mm)	360 x 330 x 415
Gewicht (kg)	9
Spannung (V/Hz)	FT91004699: 230 / 50 Zero Smog 2 120 / 60
Elektr. Leistung (VA)	185
Max. Vakuum (Pa)	3.000
Max. Fördermenge (m³/h)	190
Vorfilter	Mediumfilter M5 nimmt 40-60% Feinstaub > 1 mm auf.
Kompaktfilter	Schwebstofffilter Klasse E12 ((99,95 % Partikel bis ca. 0,18 µm)) kombiniert mit einem Aktivkohlefilter

## Original Konformitätserklärung

Lötrauchabsauggerät Zero Smog

Wir erklären, dass die bezeichneten Produkte die Bestimmungen folgender Richtlinien erfüllen:

2011/65/EU (RoHS), 2014/30/EU, 2006/42/EG

Angewandte harmonisierte Normen:

EN 60 335-1: 2012-10

EN 60 335-2-45: 2012-08

EN 62233: 2008-11/2009-04

EN 55 014-1: 2012-05

EN 55 014-2: 2009-06

EN 61 000-3-2: 2010-03/2011-06

EN 61 000-3-3: 2014-03

EN 50 581: 2013-02

Besigheim, 14.11.2014



*B. Frühwald*

*T. Fischer*

B. Frühwald  
Geschäftsführer

T. Fischer  
Technischer Leiter

Bevollmächtigt die technischen Unterlagen zusammenzustellen.

Weller Tools GmbH

Carl-Benz-Straße 2, 74354 Besigheim, Germany

## Symbole



Achtung!



Betriebsanleitung lesen!

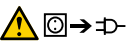

Vor Durchführung jeglicher Arbeiten am Gerät immer den Stecker aus der Steckdose ziehen.



ESD gerechtes Design und ESD gerechter Arbeitsplatz



CE-Konformitätszeichen



### Entsorgung

Werfen Sie Elektrowerkzeuge nicht in den Hausmüll! Gemäß Europäischer Richtlinie 2012/19/EU über Elektro- und Elektronik- Altgeräte und Umsetzung in nationales Recht müssen verbrauchte Elektrowerkzeuge getrennt gesammelt und einer umweltgerechten Wiederverwertung zugeführt werden.

Verschmutzte Filter müssen als Sondermüll behandelt werden.

Entsorgen Sie ausgetauschte Geräteteile, Filter oder alte Geräte gemäß den Vorschriften Ihres Landes.



**Read these instructions and the accompanying safety information carefully before starting up the device and starting work with the device.**

Keep these instructions in a place that is accessible to all users.

Thank you for the confidence you have shown in buying this device.

The device has been manufactured in accordance with the most rigorous quality standards which ensure that it operates perfectly.

These instructions contain important information which will help you to start up, operate and service the device safely and correctly as well as to eliminate simple faults and malfunctions yourselves.

Always pass on the device to third parties together with these operating instructions.

The device has been manufactured in accordance with state-of-the-art technology and acknowledged regulations concerning safety.

There is nevertheless the risk of personal injury and damage to property if you fail to observe the safety information set out in the accompanying booklet and the warnings given in these instructions.

## Safety information

This appliance can be used by children aged from 8 years and above and persons with reduced physical, sensory or mental capabilities or lack of experience and knowledge if they have been given supervision or instruction concerning use of the appliance in a safe way and understand the hazards involved. Children shall not play with the appliance.

Cleaning and user maintenance shall not be made by children without supervision.



### Warning! Electrical shock

If the device is faulty, active electrical conductors may be bare or the PE conductor may not be functional.

- Repairs must always be referred to a Weller-trained specialist.
- If the electrical tool's power supply cord is damaged, this must be replaced with a specially prefabricated power supply cord available through the customer service organisation.



### Warning! Danger of injury

The device or parts of the device may fall off during transportation.

- Hold the device by the intended handles only.
- Never use the device as a means of transportation.



### Warning! Danger of asphyxiation, Danger of poisoning

Improper installation can result in above-normal workplace concentrations

- Measure the workplace concentration upon completion of installation work

Inappropriate maintenance cycles for gas media may result in above-normal workplace concentrations

- Specify maintenance cycle

Above-normal contamination levels in the ambient air during cleaning work on the pipe system/ extraction area

- If suction capacity is impaired by build-up within the pipe system, replace the contaminated parts

A saturated activated carbon filter will not be able to capture harmful substances. The harmful substances will be released back into the environment unfiltered.

- Observe the recommended filter replacement intervals.

High concentrations of harmful gases can lead to overheating of the activated carbon and possibly trigger spontaneous combustion of the filter.

- Run the unit on clean air for several minutes before switching off.

## Specified Conditions Of Use

This filtration system is suitable for the extraction and filtration of particles and gases, depending on the filter medium used.



### **Warning! Danger of asphyxiation, Danger of poisoning**

Improper use may result in respiratory problems, asphyxiation, poisoning or cancer

- Particles and gases which are unsuitable for the filter medium in use may not be extracted.
- Liquids and flammable gases may not be extracted
- Never use the device without a filter or with a full filter.
- Never use the device without the fan cover

This device may only be used at room temperature and indoors.

The unit is designed for use as a surface extraction unit and is not suitable for extracting fumes directly from the soldering gun.

Intended use of the soldering station/ desoldering station also includes the requirement that you

- adhere to these instructions,
- observe all other accompanying documents,
- comply with national accident prevention guidelines applicable at the place of use.

Soldering or welding enamelled wire

- Use the standard prefilter (medium filter M5) and a class F7 fine dust filter when soldering and welding enamelled wire

Extraction of adhesive vapours

- Use a broadband gas filter (without a suspended matter filter) for the extraction of adhesive vapours.

The manufacturer will not be liable for unauthorised modifications to the device.

## Efficiency test

In accordance with the general guidelines of the trade association, fume extractor systems must be checked regularly, at a minimum annually, in order to ensure that they are fully functional (TRGS 528 BGETF). The efficacy test can be used to check the proper functioning of the Zero Smog solder fume extraction units.

## User groups

Due to differing degrees of risk and potential hazards, several work steps may only be performed by trained experts.

Work step	User groups
Installation of complex pipe systems with multiple extractor arms connected	Specialist personnel with technical training
Replacing electrical replacement parts	Electricians
Specification of maintenance intervals	Safety expert
Operation Filter change	Non-specialists
Installation of complex pipe systems with multiple extractor arms connected Replacing electrical replacement parts	Technical trainees under the guidance and supervision of a trained expert

## Care and maintenance

### Warning!

*Before doing any work on the machine, pull the plug out of the socket.*

*Use original replacement parts only.*

*Contaminated filters must be treated as special waste. Dispose of replaced equipment parts, filters or old devices in accordance with the rules and regulations applicable in your country.*

To ensure that the filtration system functions properly, the filter must be replaced as follows

- at least once a year or
- if the maximum allowable workplace concentration is exceeded or
- as per maintenance schedule

The suspended matter filter and the broadband gas filter are complementary to one another and can be replaced together as a compact filter. The compact filter must be changed once a year in order to ensure it is fully functional. The fine dust filter (filter mat) is the preliminary stage of the compact filter and therefore must be replaced more frequently.

### Notice

*Different fluxes and flux constituents and the amount of and size of dust particles in the extracted air will significantly effect the filters working life. Submicron particles in the extracted air increase when soldering or welding to varnish insulated wire.*

## Error messages and error clearance

Message/symptom	Possible cause	Remedial measures
■ Extraction power missing	■ Pipe system leaking	■ Reseal the pipe system
	■ Filter is dirty	■ change the filter
■ Zero Smog is not running	■ Thermally switched off	■ Leave the Zero Smog to cool down Switch on again after approx. 3 hours
■ Sub-micron particle becoming dirty to quickly	■ Pre-filter has not been used	■ Use a pre-filter Fit an F7 filter Use a preliminary separator if the proportion of solid matter is high.

## Warranty

Claims by the buyer for physical defects are time-barred after a period of one year from delivery to the buyer. This does not apply to claims by the buyer for indemnification in accordance with §§ 478, 479 BGB (German Federal Law Gazette).

We shall only be liable for claims arising from a warranty furnished by us if the quality or durability warranty has been furnished by use in writing and using the term „Warranty“.

The warranty shall be void if damage is due to improper use and if the device has been tampered with by unauthorised persons.

**Subject to technical alterations and amendments.**

**For more information please visit [www.weller-tools.com](http://www.weller-tools.com)**

## Technical Data

Solder fume extraction	Zero Smog 2
Dimensions L x W x H (mm)	360 x 330 x 415
Weight (kg)	9
Mains supply voltage (V/Hz)	FT91004699: 230 / 50 Zero Smog 2 120 / 60
Electrical power rating (VA)	185
Maximum vacuum (Pa)	3.000
Maximum quantity supplied (m³/h)	190
Pre filter	Medium filter M5 collects 40-60% fine dust > 1 mm.
Combined filter	Combined E12 high efficiency submicron filter ((99.95 % particle separation upto 0.12 µm)) in combination with an activated carbon filter

## Original declaration of conformity

Solder fume extractor Zero Smog

We hereby declare that the products described herein comply with the following guidelines:

2011/65/EU (RoHS), 2014/30/EU, 2006/42/EG

Applied harmonised standards:

EN 60 335-1: 2012-10

EN 60 335-2-45: 2012-08

EN 62233: 2008-11/2009-04

EN 55 014-1: 2012-05



EN 55 014-2: 2009-06

EN 61 000-3-2: 2010-03/2011-06

EN 61 000-3-3: 2014-03

EN 50 581: 2013-02

Besigheim, 14.11.2014

   
B. Frühwald T. Fischer  
Managing director Technical director



Authorised to compile technical documentation.

Weller Tools GmbH  
Carl-Benz-Straße 2, 74354 Besigheim, Germany

## Symbols



Caution!



Read the operating instructions!

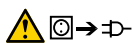

Before performing work of any kind on the unit, always disconnect the power plug from the socket.



ESD-compatible design and ESD-compatible workstation



CE mark of conformity



### Disposal

Do not dispose of electric tools together with household waste material! In observance of European Directive 2012/19/EU on waste electrical and electronic equipment and its implementation in accordance with national law, electric tools that have reached the end of their life must be collected separately and returned to an environmentally compatible recycling facility.

Contaminated filters must be treated as special waste.

Dispose of replaced equipment parts, filters or old devices in accordance with the rules and regulations applicable in your country.





**Antes de poner en funcionamiento el aparato y de comenzar a trabajar con él leer completamente las presentes instrucciones y las normas de seguridad.**

Conservar las presentes instrucciones en un lugar accesible para todos los usuarios.

Le agradecemos la confianza depositada en nosotros con la compra de este aparato.

La fabricación de este aparato está sometida a los más rigurosos controles de calidad para garantizar un perfecto funcionamiento del mismo. Estas instrucciones contienen información importante para poder poner a manejar el aparato de forma adecuada y segura, realizar los trabajos de mantenimiento e incluso realizar pequeñas reparaciones.

Entregar el aparato a terceras personas siempre acompañado del presente manual de uso.

Este aparato ha sido diseñado y fabricado según los últimos avances técnicos y normas de seguridad homologadas.

No obstante, existe riesgo de que se produzcan daños personales o materiales si no se respetan las instrucciones de seguridad que figuran en el folleto de seguridad adjunto, así como las advertencias de este manual de uso.

## Advertencias de seguridad

Este aparato puede ser utilizado por niños a partir de 8 años y por personas que presenten limitaciones de las facultades físicas, sensoriales o psíquicas o que carezcan de la experiencia y el conocimiento necesarios, siempre que sean supervisados por otra persona o que se les haya enseñado a utilizar la herramienta de forma segura y hayan comprendido los peligros que supone. Los niños no deben jugar con el aparato.

Las tareas de limpieza y mantenimiento que correspondan al usuario no deben ser realizadas por niños sin supervisión.



### ¡Advertencia! Descarga eléctrica

Si el aparato estuviera averiado puede haber conductores activos desnudos o no funcionar el conductor protector.

- Las reparaciones deberán ser realizadas por especialistas formados por Weller.
- Si el cable de conexión de la herramienta eléctrica estuviera dañado deberá sustituirlo por un cable de conexión especial que podrá adquirir a través del servicio técnico.



### ¡Advertencia! Riesgo de sufrir lesiones

Durante el transporte podría caerse el aparato o componentes de éste.

- Sujetar el aparato únicamente por los puntos previstos para tal fin.
- No usar nunca el aparato como medio de transporte.



### ¡Advertencia! Peligro de asfixia, Peligro de intoxicación

La instalación incorrecta podría causar un incremento del límite de exposición profesional

- Medir el límite de exposición profesional tras la instalación

La planificación incorrecta de los intervalos de mantenimiento podría causar un incremento del límite de exposición profesional en los gases

- Determinar los intervalos de mantenimiento

Al limpiar las tuberías/cavidad de aspiración se produce un incremento de los productos nocivos liberados al entorno

- Si la potencia de aspiración se viera mermada debido a los sedimentos en las tuberías, deberá sustituir los componentes afectados

Un filtro de carbón activo saturado ya no puede filtrar sustancias nocivas. Se liberan de nuevo sustancias nocivas sin filtrar al entorno.

- Cumplir los intervalos recomendados para el cambio de filtro.

Debido a la elevada concentración de gases contaminantes puede producirse un fuerte calentamiento del carbón activo que a su vez puede provocar la combustión espontánea del filtro.

- Antes de conectar el aparato deje que éste funcione durante algunos minutos con aire limpio (sin agentes contaminantes).

## Aplicación De Acuerdo A La Finalidad

Este sistema de filtración es apto para aspirar y filtrar partículas y gases - dependiendo del tipo de filtro.



### ¡Advertencia! Peligro de asfixia, Peligro de intoxicación

El uso inapropiado puede provocar molestias respiratorias, asfixia, intoxicación o cáncer

- No está permitido aspirar partículas y gases que no sean adecuadas para el filtro utilizado.
- No está permitido aspirar líquidos ni gases inflamables
- No usar nunca el aparato sin filtro o con el filtro lleno.
- No usar nunca el aparato sin la cubierta del ventilador

Sólo está permitido usar este aparato a temperatura ambiente y en interiores.

Este aparato ha sido diseñado para un aplicaciones como extractor de superficie y no es apto para extracción directa junto al soldador.

El uso conforme a lo previsto incluye también:

- siga las instrucciones de este manual,
- siga las instrucciones de todos los documentos que acompañan al aparato,
- cumpla las normas de prevención de accidentes laborales vigentes en el país de uso.

Soldar con estaño o soldar hilos esmaltados

- Para soldar con estaño o hilos esmaltados usar los prefiltros estándar M5 y un filtro de polvo fino de la clase F7

Extracción de los vapores liberados

- Para extraer los vapores liberados usar un filtro de banda ancha (sin filtro de partículas en suspensión).

El fabricante no asume ninguna responsabilidad en caso de realización de modificaciones por cuenta propia en el aparato.

## Comprobación del funcionamiento

Siguiendo las normativas de las asociaciones de profesionales los equipos de aspiración deben ser revisados periódicamente, como mínimo una vez al año, para comprobar su correcto funcionamiento y efectividad (TRGS 528 BGETF). Revisar el correcto funcionamiento de los extractores de gases de soldadura Zero Smog en función de la prueba de eficacia.

## Grupo de usuarios

Debido a los diferentes tipos de riesgo y el potencial de riesgo algunas operaciones deberán ser realizadas exclusivamente por especialistas.

Operación	Grupo de usuarios
Instalación de sistemas de tuberías complejos para la conexión de varios brazos aspiradores	Especialista con formación técnica
Sustitución de piezas de recambio eléctricas	Electricista
Determinación de los intervalos de mantenimiento	Especialista en seguridad
Manejo Cambio de filtro	Usuarios normales
Instalación de sistemas de tuberías complejos para la conexión de varios brazos aspiradores Sustitución de piezas de recambio eléctricas	Personas en periodo de formación bajo la supervisión y dirección de una persona experimentada

## Cuidado y mantenimiento

### ¡Advertencia!

Antes de realizar cualquier trabajo en la máquina, desenchufarla de la alimentación eléctrica.

Use sólo piezas de recambio originales.

Desechar los filtros sucios como residuos especiales. Elimine los componentes y filtros cambiados en el aparato, así como aparatos en desuso, siguiendo la normativa vigente en su país.

Para garantizar el correcto funcionamiento del sistema de filtración es imprescindible sustituir el filtro como se describe a continuación

- como mínimo 1 vez al año o
- al superarse el límite medio permitido de exposición profesional
- según calendario de mantenimiento

El filtro de partículas suspendidas y el filtro de gas de banda ancha están perfectamente compaginados entre sí de tal forma que se pueden cambiar juntos como si de un filtro compacto se tratara. Para poder garantizar el correcto funcionamiento del filtro es imprescindible cambiarlo una vez al año. El filtro de polvo fino (estera filtrante) es la fase de filtrado previo del filtro compacto y por tanto deberá cambiarse con mayor frecuencia.

### Aviso

Los distintos fundentes, contenidos de fundentes así como distintos contenidos de polvo en el aire aspirado pueden reducir considerablemente la vida útil del filtro. Al realizar soldaduras directas o indirectas en alambres recubiertos aumenta la cantidad de cuerpos suspendidos en el aire.

## Mensajes de error y su reparación

Mensaje/Síntoma	Causa posible	Reparación
■ Falta de potencia de aspiración	■ Sistema de tubos inestanco	■ Estanqueizar sistema de tubos
	■ Filtro sucio	■ Cambiar filtro
■ Zero Smog no arranca	■ Desconexión térmica	■ Dejar enfriar el Zero Smog Volver a conectar después de unas 3 horas
■ Filtro de partículas en suspensión se ensucia con mucha rapidez	■ No hay filtro previo	■ Colocar filtro previo Colocar filtro F7 Con alto contenido de sustancias sólidas Colocar separador previo

## Garantía

Los derechos de reclamación por defectos del comprador prescriben un año después de la compra. Sólo válido para los derechos del comprador según el art. §§ 478, 479 BGB (código civil alemán).

Únicamente nos responsabilizamos de los derechos de garantía cuando la garantía de compra y vida útil del aparato haya sido entregada por nosotros por escrito y utilizando el término „Garantía“.

La garantía quedará anulada en caso de manipulación inadecuada del aparato o cuando sea utilizado por operarios no cualificados.

**¡Reservado el derecho a realizar modificaciones técnicas!**

Para más información visite nuestra web: [www.weller-tools.com](http://www.weller-tools.com)

## Datos Técnicos

Extractor de gases de soldadura	Zero Smog 2
Dimensiones L x An x Al (mm)	360 x 330 x 415
Peso aproximadamente (kg)	9
Tensión de red (V/Hz)	FT91004699: 230 / 50 Zero Smog 2 120 / 60
Potencia eléctrica (VA)	185
Vacío máx. (Pa)	3.000
Caudal máx. (m³/h)	190
Filtro previo	El filtro M5 absorbe el 40-60% del polvo fino > 1 mm.
Filtro compacto	Filtro de cuerpos en suspensión clase E12 ((99,95 % partículas de hasta aprox. 0,18µm)) combinado con un filtro de carbón activo

## Declaración de conformidad original

Extractor de gases de soldadura Zero Smog

Declaramos que los productos mencionados cumplen las disposiciones de las siguientes Directivas:

2011/65/EU (RoHS), 2014/30/EU, 2006/42/EG

Normas armonizadas aplicadas:

EN 60 335-1: 2012-10

EN 60 335-2-45: 2012-08

EN 62233: 2008-11/2009-04

EN 55 014-1: 2012-05

EN 55 014-2: 2009-06

EN 61 000-3-2: 2010-03/2011-06

EN 61 000-3-3: 2014-03

EN 50 581: 2013-02

Besigheim, 14.11.2014

  
B. Frühwald  
Director general

  
T. Fischer  
Director técnico



Autoriza la recopilación de la documentación técnica.

Weller Tools GmbH  
Carl-Benz-Straße 2, 74354 Besigheim, Germany

## Símbolos



¡Atención!



¡Leer el manual de instrucciones!

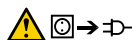

Antes de realizar cualquier trabajo con el aparato retirar el enchufe de conexión de la toma de corriente eléctrica.



Puesto de trabajo y producto fabricado de conformidad con las normas ESD Design



Marcado CE



### Eliminación de residuos

¡No deseche los aparatos eléctricos junto con los residuos domésticos! De conformidad con la Directiva Europea 2012/19/EU sobre residuos de aparatos eléctricos y electrónicos y su aplicación de acuerdo con la legislación nacional, las herramientas eléctricas cuya vida útil haya llegado a su fin se deberán recoger por separado y trasladar a una planta de reciclaje que cumpla con las exigencias ecológicas.

Desechar los filtros sucios como residuos especiales.

Elimine los componentes y filtros cambiados en el aparato, así como aparatos en desuso, siguiendo la normativa vigente en su país.



**Lire entièrement ce manuel et les consignes de sécurité ci-joints avant la mise en service et avant de travailler avec l'appareil.**

Conserver le présent manuel de telle manière qu'il soit accessible à tous les utilisateurs.

Nous vous remercions de la confiance que vous nous témoignez avec l'achat de cet appareil.

Sa fabrication a fait l'objet d'exigences les plus strictes en termes de qualité, ce qui garantit un fonctionnement irréprochable de l'appareil.

Ce manuel contient des informations importantes pour mettre en service, utiliser et entretenir l'appareil en toute sécurité et en bonne et due forme ainsi que pour éliminer les dérangements simples.

Toujours remettre l'appareil à un tiers accompagné du manuel d'utilisation.

L'appareil a été fabriqué conformément au niveau actuel de la technique et aux règles de sécurité techniques reconnues.

Malgré tout, il en résulte un risque pour les personnes et le matériel si vous ne respectez pas les consignes de sécurité contenues dans le livret de sécurité joint ainsi que les indications d'avertissement figurant dans cette notice.

## Consignes de sécurité

L'appareil peut être utilisé par des enfants à partir de 8 ans et par des personnes ayant des capacités physiques, sensorielles ou mentales restreintes ou ayant un manque d'expérience et / ou de connaissances s'ils sont sous surveillance ou ont été informés de la manipulation sûre de l'appareil et ont compris les dangers qui en résultent. Les enfants ne doivent pas jouer avec l'appareil.

Le nettoyage et la maintenance ne doivent pas être effectués par des enfants sans surveillance.



### Avertissement ! Choc électrique

Un appareil défectueux peut présenter des conducteurs actifs mis à nu ou le conducteur de protection est sans fonction.

- Seules les personnes formées par Weller sont autorisées à effectuer les réparations.
- Si le câble de raccordement de l'appareil électrique est endommagé, il doit être remplacé par un câble de raccordement spécialement conçu et disponible via l'organisation du service après-vente.



### Avertissement ! Risque de blessures

Pendant le transport, l'appareil ou des pièces peuvent tomber.

- Tenir l'appareil uniquement par les poignées prévues à cet effet.
- Ne jamais utiliser l'appareil comme moyen de transport.



### Avertissement ! Risque d'étouffement, Risque d'intoxication

Une installation défectueuse peut entraîner des concentrations élevées sur le lieu de travail

- Après l'installation mesurer la concentration sur le lieu de travail

Une analyse défectueuse des cycles de maintenance des fluides gazeux peut entraîner une concentration élevée sur le lieu de travail

- Définir le cycle de maintenance

En nettoyant le système de conduites/l'espace d'aspiration, augmentation du degré de pollution de l'air ambiant

- En cas d'altération de la capacité d'aspiration due à des dépôts dans les systèmes de conduites, remplacer les pièces encrassées

Un filtre à charbon actif sursaturé n'absorbe plus de substances nocives. Les substances nocives sont rejetées non filtrées dans l'atmosphère.

- Respecter les intervalles recommandés de changement de filtre.

Une concentration élevée de gaz toxiques est susceptible de provoquer un réchauffement important des charbons actifs qui peut entraîner une combustion spontanée du filtre.

- Avant la mise à l'arrêt, faire fonctionner l'appareil quelques minutes avec de l'air sans gaz toxiques.

## Utilisation Conforme Aux Prescriptions

Ce système de filtre convient pour aspirer et filtrer des particules et des gaz, indépendamment du média filtrant.



### Avertissement ! Risque d'étouffement, Risque d'intoxication

Une utilisation incorrecte peut entraîner des difficultés respiratoires, l'intoxication, l'empoisonnement ou un cancer

- Des particules et des gaz ne correspondant pas au média filtrant utilisé ne doivent pas être aspirés.
- Des liquides ou des gaz combustibles ne doivent pas être aspirés
- Ne jamais utiliser l'appareil sans filtre ou avec un filtre plein.
- Ne jamais utiliser l'appareil sans couvercle du ventilateur

Cet appareil peut uniquement être utilisé à la température ambiante et dans des pièces fermées.

L'appareil a été conçu pour être utilisé comme aspiration de surface et ne convient pas pour les aspirations directes sur le fer à souder.

L'utilisation conforme inclut également le respect

- vous respectiez le présent mode d'emploi,
- vous respectiez tous les autres documents d'accompagnement,
- vous respectiez les directives nationales en matière de prévention des accidents, en vigueur sur le lieu d'utilisation.

Soudage de fils laqués

- Pour le soudage de fils laqués, choisir les pré-filtres standard medium M5 et un filtre pour poussières fines de la classe F7

Aspiration de vapeurs de colle

- Pour l'aspiration de vapeurs de colle, utiliser un filtre à gaz à large bande (sans filtre pour matières suspendues dans l'air).

Le fabricant décline toute responsabilité quant aux modifications effectuées de façon arbitraire sur l'appareil.

## Contrôle d'efficacité

Conformément aux directives générales émises par les caisses professionnelles d'assurances sociales, les aspirateurs sont soumis à un contrôle de fonctionnement et d'efficacité régulier (1 fois par an minimum) (directive allemande TRGS 528 BGETF). Le contrôle d'efficacité permet de vérifier le fonctionnement correct des aspirations des fumées de soudage Zero Smog.

## Groupes d'utilisateurs

En raison des risques et dangers d'importance différente, seuls des spécialistes formés sont autorisés à exécuter certaines étapes de travail.

Étape de travail	Groupes d'utilisateurs
Installation de systèmes de tuyaux complexes lors du raccordement de différents bras d'aspiration	Spécialiste avec formation technique
Remplacement de pièces de rechange électriques	Électricien
Définition d'intervalles de maintenance	Spécialiste de la sécurité
Commande	Non-spécialistes
Remplacement du filtre	
Installation de systèmes de tuyaux complexes lors du raccordement de différents bras d'aspiration	Apprentis techniques sous l'égide et la surveillance d'un spécialiste qualifié
Remplacement de pièces de rechange électriques	

## Entretien et maintenance

### Avertissement !

Toujours extraire la fiche hors de la prise de courant avant d'intervenir sur l'appareil.

N'utiliser que des pièces de rechange d'origine.

Des filtres colmatés doivent être traités comme déchets spéciaux.

Éliminez les pièces de l'appareil remplacées, les filtres ou les vieux appareils selon les consignes en vigueur dans votre pays.

Pour obtenir un fonctionnement correct du système de filtres, remplacer le filtre comme suit

- au moins 1 fois par an ou
- en cas de dépassement de la concentration moyenne autorisée sur le lieu de travail ou
- selon le plan de maintenance

Le filtre pour matières en suspension et le filtre à gaz à large bande sont adaptés l'un à l'autre si bien qu'ils doivent être remplacés au même moment en tant que filtre compact. Afin de garantir le bon fonctionnement du filtre, le filtre compact doit être remplacé une fois par an. Le filtre pour les poussières fines (natte filtrante) est le premier filtre du filtre compact et doit être de ce fait remplacé plus souvent.

### Remarque

Certains fondants, ingrédients de fondants ainsi que des proportions différentes de la poussière dans l'air aspiré peuvent réduire la durée de vie du filtre de manière essentielle. Lors de l'aspiration de vapeurs de colle, il y aura lieu d'utiliser un filtre à gaz à large bande sans filtre pour matières en suspension.

## Messages d'erreur et élimination des défauts

Message / symptôme	Cause possible	Remède
■ Manque de puissance d'aspiration	■ Système de tuyauterie pas étanche	■ Etancher le système de de tuyauterie
	■ Filtre encrassé	■ Remplacer le filtre
■ Zero Smog ne démarre pas	■ Mise hors service thermique	■ Laisser Zero Smog refroidir Remettre en service après env. 3 h.
■ Filtre pour les matières en suspension encrassé	■ Premier filtre pas en place	■ Mettre premier filtre en place Mettre filtre F7 en place En cas de haute teneur en matières solides Utiliser un préséparateur.

## Garantie

Les réclamations pour vices de fabrication expirent 12 mois après la livraison. Ceci ne s'applique pas aux droits de recours de l'acquéreur d'après le §§ 478, 479 du code civil allemand.

La garantie que nous accordons n'est valable que dans la mesure où la garantie de qualité ou de solidité a fait l'objet d'une confirmation écrite par nos soins et moyennant l'emploi du terme „Garantie“.

La garantie perd toute sa validité en cas d'utilisation non conforme et de manipulations quelconques de la part d'un personnel non qualifié.

**Sous réserve de modifications techniques !**

Pour plus d'informations, consulter [www.weller-tools.com](http://www.weller-tools.com)

## Caractéristiques Techniques

L'aspirateur de fumées de soudure	Zero Smog 2
Dimensions L x l x H (mm)	360 x 330 x 415
Poids Env. (kg)	9
Tension de réseau (V/Hz)	FT91004699: 230 / 50 Zero Smog 2 120 / 60
Puissance électrique (VA)	185
Vide max. (Pa)	3.000
Volume refoulé max. (m³/h)	190
Premier filtre	Le filtre medium M5 absorbe 40-60 % de poussières fines > à 1 mm.
Filtre compact	filtre pour matières suspendues dans l'air de la classe E12 ((99,95 % particules jusqu'env. 0,18 µm)) combiné à un filtre à charbon actif

## Déclaration de conformité d'origine

Appareil d'aspiration des fumées de soudage Zero Smog

Nous déclarons que les produits désignés répondent aux conditions des directives suivantes :

2011/65/EU (RoHS), 2014/30/EU, 2006/42/EG

Normes harmonisées appliquées :

EN 60 335-1: 2012-10

EN 60 335-2-45: 2012-08

EN 62233: 2008-11/2009-04

EN 55 014-1: 2012-05

EN 55 014-2: 2009-06

EN 61 000-3-2: 2010-03/2011-06

EN 61 000-3-3: 2014-03

EN 50 581: 2013-02

Besigheim, 14.11.2014

B. Frühwald

Directeur

T. Fischer

Directeur technique



autorise à réunir les documentations techniques.

Weller Tools GmbH

Carl-Benz-Straße 2, 74354 Besigheim, Germany

## Symboles



Attention !



Lire la notice d'utilisation !

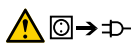

Avant de réaliser tous travaux sur l'appareil, débrancher toujours la prise.



Design et poste de travail conformes ESD



Signe CE



### Élimination des déchets

Ne pas jeter les appareils électriques dans les ordures ménagères Conformément à la directive européenne 2012/19/EU relative aux déchets d'équipements électriques ou électroniques (DEEE), et à sa transposition dans la législation nationale, les appareils électriques doivent être collectés à part et être soumis à un recyclage respectueux de l'environnement.

Des filtres colmatés doivent être traités comme déchets spéciaux.

Éliminez les pièces de l'appareil remplacées, les filtres ou les vieux appareils selon les consignes en vigueur dans votre pays.



# Per la sicurezza dell'utente



**Prima di mettere in funzione l'apparecchio e di utilizzarlo, si prega di leggere attentamente le presenti istruzioni per l'uso e le avvertenze sulla sicurezza allegate.**

Conservare le presenti istruzioni in modo che siano accessibili a tutti gli utenti.

Vi ringraziamo per la fiducia accordataci con l'acquisto del presente apparecchio.

L'apparecchio è stato realizzato in base a criteri qualitativi molto severi, che ne assicurano il perfetto funzionamento.

Le presenti istruzioni per l'uso contengono importanti informazioni che permettono di mettere in funzione, utilizzare, eseguire la manutenzione in modo sicuro e conforme sull'apparecchio, nonché di eliminare autonomamente semplici anomalie.

Se l'apparecchio viene ceduto a terzi, consegnare sempre insieme allo stesso le relative istruzioni per l'uso.

L'apparecchio è stato prodotto in conformità agli attuali livelli tecnologici e secondo le regole tecniche di sicurezza riconosciute.

Ciononostante, nel caso in cui non vengano rispettate le avvertenze per la sicurezza riportate nella comunicazione sulla sicurezza allegata, nonché i segnali di avvertimento presenti in questo manuale, sussiste il rischio di danni personali e materiali.



## Avvertenze per la sicurezza

L'apparecchio pu essere utilizzato da bambini di età pari o superiore a 8 anni e da persone con ridotte facoltà fisiche, sensoriali o mentali nonché da persone prive di sufficiente esperienza e/o conoscenza dello stesso se sorvegliate o istruite in merito all'utilizzo sicuro dell'apparecchio e consapevoli degli eventuali rischi derivanti da un utilizzo improprio. I bambini non devono giocare con l'apparecchio. Le operazioni di pulizia e di manutenzione non devono essere effettuate dai bambini senza la supervisione di un adulto.



### Avviso! Rischio di folgorazione

Se l'apparecchio è difettoso, è possibile che vi siano conduttori attivi scoperti, o che il conduttore di protezione non funzioni.

- Le riparazioni andranno effettuate da personale appositamente formato da Weller.
- Se la linea di collegamento dell'elettrotensile è danneggiata, essa andrà sostituita da un'apposita linea di collegamento, disponibile presso il Servizio Assistenza Clienti.



### Avviso! Pericolo di lesioni

Durante il trasporto, vi è rischio di caduta dell'apparecchio o di sue parti.

- Reggere l'apparecchio esclusivamente tramite le apposite impugnature.
- Non utilizzare in alcun caso l'apparecchio come ausilio di trasporto.



### Avviso! Pericolo di asfissia, Pericolo di intossicazione

Un'installazione errata può comportare maggiori concentrazioni sul posto di lavoro

- Dopo l'installazione, misurare la concentrazione sul posto di lavoro

In presenza di fluidi gassosi, cicli di manutenzione concepiti in modo errato possono comportare una maggiore concentrazione sul posto di lavoro

- Stabilire il ciclo di manutenzione

Maggiore presenza di sostanze nocive nell'aria ambiente durante la pulizia del sistema di tubazioni/del vano di aspirazione

- Se la potenza di aspirazione viene pregiudicata da depositi nel sistema di tubazioni, sostituire le parti contaminate

Un filtro ai carboni attivi saturo non è più in grado di intercettare sostanze pericolose: in questo caso, tali sostanze verranno nuovamente disperse nell'ambiente senza essere filtrate.

- Attenersi agli intervalli di sostituzione filtri consigliati.

Un'elevata concentrazione di gas nocivi può riscaldare fortemente i carboni attivi, con conseguente rischio di autocombustione del filtro.

- Prima dello spegnimento, lasciar funzionare l'apparecchio per diversi minuti con aria priva di gas nocivi.

## Utilizzo Conforme

Il presente sistema di filtraggio è idoneo all'aspirazione ed al filtraggio di particelle e di gas, in base al mezzo filtrante del caso.



### Avviso! Pericolo di asfissia, Pericolo di intossicazione

Un utilizzo improprio può causare problemi respiratori, soffocamento, intossicazione o cancro

- Non è consentito aspirare particelle e gas non corrispondenti al mezzo filtrante utilizzato
- Non è consentito aspirare liquidi o gas infiammabili
- Non utilizzare in alcun caso l'apparecchio senza filtro, o con il filtro intasato
- Non utilizzare in alcun caso l'apparecchio senza copertura del ventilatore

Il presente apparecchio andrà utilizzato esclusivamente a temperatura ambiente ed in ambienti interni. L'apparecchio è stato concepito per l'impiego come aspiratore di superfici e non è adatto per l'aspirazione diretta sul saldatoio.

L'utilizzo conforme esclude altresì che:

- vengano osservate le presenti istruzioni,
- vengano rispettate tutte le ulteriori documentazioni accompagnatorie,
- vengano rispettate le normative antinfortunistiche nazionali sul luogo di impiego.

Saldatura o brasatura di fili verniciati

- Per la saldatura e la brasatura di fili verniciati, utilizzare i normali prefiltri di tipo Filtro intermedio M5 ed un filtro per polveri fini di classe F7

Aspirazione di vapori di collante

- Per l'aspirazione di vapori di collante, utilizzare un filtro per gas ad ampio spettro (senza filtro per sostanze in sospensione).

Il produttore non si assume alcuna responsabilità nel caso in cui vengano arbitrariamente apportate eventuali modifiche all'apparecchio.

## Controllo di validità

Gli impianti di aspirazione devono essere controllati regolarmente, almeno una volta l'anno, per verificarne la corretta funzionalità e validità, in conformità con le normative delle Associazione di tutela contro gli infortuni sul lavoro (TRGS 528 BGETF). Il controllo di efficienza verifica il corretto funzionamento dei sistemi di aspirazione fumi di saldatura Zero Smog.

## Gruppi utenti

Dati i diversi livelli di rischi e potenziali pericoli, alcune fasi operative sono riservate a personale specializzato ed appositamente istruito.

Fase operativa	Gruppi utenti
Installazione di sistemi di tubazioni complessi in caso di collegamento di più bracci aspiranti	Personale specializzato in possesso di formazione tecnica
Sostituzione di parti elettriche di ricambio	Elettricista
Definizione degli intervalli di manutenzione	Addetto alla sicurezza
Utilizzo Sostituzione del filtro	Non occorre preparazione specifica
Installazione di sistemi di tubazioni complessi in caso di collegamento di più bracci aspiranti Sostituzione di parti elettriche di ricambio	Tecnici apprendisti, sotto la guida e la supervisione di un tecnico specializzato in possesso di preparazione specifica

## Cura e manutenzione

### Avviso!

*Prima di effettuare qualsiasi lavoro sull'apparecchio, estrarre la spina dalla presa di corrente*

*Utilizzare soltanto pezzi di ricambio originali.*

*I filtri sporchi devono essere trattati come rifiuti speciali. Provvedere allo smaltimento della parti dell'apparecchio sostituite, dei filtri o delle vecchie apparecchiature nel rispetto delle normative vigenti nel proprio Paese.*

Affinché il sistema filtrante possa funzionare correttamente, il filtro andrà sostituito come segue:

- almeno una volta all'anno, oppure
- in caso di superamento della concentrazione media consentita sul posto di lavoro, oppure
- come da piano di manutenzione

Il filtro per materiale in sospensione e il filtro per gas a banda larga possono essere opportunamente combinati in modo tale da permettere un'unica sostituzione come filtro compatto. Al fine di garantire la corretta funzionalità del filtro compatto, è necessaria la sostituzione una volta l'anno. Il filtro per polveri fini (supporto filtrante), rappresenta il livello di prefiltro del filtro compatto e richiede quindi una sostituzione più frequente.

### Avviso

*Diversi flussanti, parti di flussanti, nonché diverse parti di polvere dell'aria aspirata, possono ridurre la durata del filtro. Quando si aspirano i vapori di adesivi, utilizzare un filtro gas a nastro largo (senza filtro per sostanze in sospensione).*

## Messaggi d'errore e problemi

Messaggio/Sintomo	Possibile causa	Misure correttive
■ Manca la capacità d'aspirazione	■ Tubi non a tenuta	■ Chiudere a tenuta i tubi
	■ Filtro sporco	■ Sostituire il filtro
■ L'aspiratore Zero Smog non si avvia l'aspiratore Zero Smog	■ Disinserimento termico	■ Lasciar raffreddare Riavviare dopo ca. 3 ore
■ Il filtro per sostanze in sospensione si sporca troppo rapidamente	■ Prefiltro non inserito	■ Inserire il prefiltro Inserire il filtro F7 Se la parte di sostanze solide è elevata, inserire il preseparatori

## Garanzia

I diritti di reclamo dell'acquirente per eventuali difetti decadono dopo un anno dalla consegna. Tale condizione non si applica ai diritti di recesso dell'acquirente secondo §§ 478, 479 BGB.

Il produttore risponde della garanzia fornita solo se la garanzia di qualità e di durata è stata fornita dal produttore per iscritto e con l'impiego del termine „Garanzia“.

La garanzia decadrà in caso di utilizzo non conforme o qualora persone non qualificate abbiano effettuato interventi.

**Con riserva di modifiche tecniche.**

**Per ulteriori informazioni: [www.weller-tools.com](http://www.weller-tools.com)**

## Dati Tecnici

L'aspiratore del fumo di saldatura	Zero Smog 2
Dimensioni L x P x H (mm)	360 x 330 x 415
Peso (kg)	9
Tensione di rete (V/Hz)	FT91004699: 230 / 50 Zero Smog 2 120 / 60
Potenza elettrica (VA)	185
Vuoto max. (Pa)	3.000
Portata max. (m³/h)	190
filtro primario	Il filtro intermedio M5 intercetta il 40-60% di polveri fini > 1 mm.
filtro compatto	filtro per sostanze in sospensione classe E12 ((99,95 % particelle fino a ca. 0,18 µm)) in combinazione con un filtro ai carboni attivi

## Dichiarazione di Conformità originale

Aspiratore per fumi di saldatura Zero Smog  
Dichiariamo che i prodotti dotati di contrassegno  
adempiano alle seguenti Direttive:  
2011/65/EU (RoHS), 2014/30/EU, 2006/42/EG

Normative armonizzate applicate:

EN 60 335-1: 2012-10

EN 60 335-2-45: 2012-08

EN 62233: 2008-11/2009-04

EN 55 014-1: 2012-05

EN 55 014-2: 2009-06

EN 61 000-3-2: 2010-03/2011-06

EN 61 000-3-3: 2014-03

EN 50 581: 2013-02

Besigheim, 14.11.2014



*B. Frühwald*

*T. Fischer*

B. Frühwald

T. Fischer

Il Direttore Amministrativo

Il Direttore Tecnico

Incaricati di redigere la documentazione tecnica.

Weller Tools GmbH

Carl-Benz-Straße 2, 74354 Besigheim, Germany

## Simboli



Attenzione!



Leggere le Istruzioni d'uso.

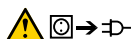

Prima di effettuare qualsiasi  
intervento sull'apparecchio, estrarre  
sempre il connettore dalla presa.



Concezione e postazione di lavoro  
a norma ESD



Contrassegno CE



### Smaltimento

Non gettare le apparecchiature elettriche  
tra i rifiuti domestici. Secondo la Direttiva  
Europea 2012/19/EU sui rifiuti di pparec-  
chiature elettriche ed elettroniche e la sua  
attuazione in conformità alle norme nazio-  
nali, le apparecchiature elettriche esauste  
devono essere accolte separatamente, al  
fine di essere reimpiagate in modo eco-  
compatibile.

I filtri sporchi devono essere trattati come ri-  
fiuti speciali.

Provvedere allo smaltimento della parti  
dell'apparecchio sostituite, dei filtri o delle  
vecchie apparecchiature nel rispetto del-  
le normative vigenti nel proprio Paese.



**Antes da colocação em funcionamento e antes de trabalhar com o aparelho, leia o presente manual de instruções e as indicações de segurança em anexo na íntegra.**

Guarde este manual de modo a estar acessível para todos os utilizadores.

Agradecemos a confiança demonstrada pela sua aquisição deste aparelho.

O fabrico baseou-se nas mais rigorosas exigências de qualidade, estando assim assegurado um funcionamento correcto do aparelho.

O presente manual contém informações importantes para a colocação em funcionamento, operação, manutenção e eliminação de falhas simples do aparelho, de maneira segura e correcta.

Entregue o aparelho a terceiros sempre acompanhado do manual de instruções.

O aparelho foi fabricado de acordo com o nível técnico actual e as normas de segurança técnica reconhecidas.

Não obstante, existe o perigo de danos pessoais e materiais caso não observe as indicações de segurança contidas no caderno de segurança anexo, assim como os avisos contidos no presente manual.

## Indicações de segurança

Este aparelho não pode ser utilizado por crianças a partir dos 8 anos e pessoas com capacidades físicas, sensoriais ou mentais reduzidas ou que não disponham de experiência suficiente, excepto sob vigilância ou sob instruções específicas de utilização segura do aparelho, e desde que entendam os perigos resultantes da mesma. Não deixe que crianças brinquem com o Aparelho.

Não permita a limpeza e manutenção do aparelho pelo utilizador a crianças sem Vigilância.



### Aviso! Choque eléctrico

Em caso de um aparelho defeituoso, os fios condutores podem ficar sem protecção ou o condutor de protecção pode não funcionar.

- As reparações têm de ser efectuadas pelo pessoal formado pela Weller.
- Caso o cabo de ligação da ferramenta eléctrica estiver danificada, tem de ser substituído por um cabo de ligação especialmente confeccionado, disponível através da organização de assistência técnica.



### Aviso! Perigo de ferimento

O aparelho ou partes dele podem cair durante o transporte.

- Segure o aparelho exclusivamente nas pegadas previstas para o efeito.
- Nunca utilize o aparelho como meio de transporte.



### Aviso! Perigo de asfixia, Perigo de envenenamento

Uma instalação defeituosa pode provocar concentrações mais altas no local de trabalho

- Após a instalação, medir as concentrações no local de trabalho

Uma concepção defeituosa dos ciclos de manutenção nos substâncias gasosas pode provocar concentrações mais altas no local de trabalho

- Definir o ciclo de manutenção

Durante limpeza do sistema de tubagem/compartimento de exaustão ocorre uma carga de substâncias nocivas mais alta no ar ambiente

- Se a capacidade de aspiração fica prejudicada, devido a sedimentações no sistema de tubagens, substituir componentes sujos

Um filtro de carvão activado saturado já não retém mais partículas perigosas. As partículas perigosas voltam para ao ambiente sem filtragem.

- Cumpra os intervalos recomendados para a substituição dos filtros.

A concentração elevada de gases nocivos pode provocar um forte aquecimento do carvão activado, havendo a possibilidade de autoignição do filtro.

- Opere o aparelho durante vários minutos com ar isento de gases nocivos antes de o desligar.

## Utilização Autorizada

Este sistema de filtragem esta adequado para a exaustão e filtragem de partículas e gases, dependendo da respectiva substância de filtragem.



### Aviso! Perigo de asfixia, Perigo de envenenamento

O uso indevido pode provocar problemas respiratórios, asfixia, envenenamento ou cranco

- Partículas e gases que não correspondem à substância de filtragem usada, não podem ser aspirados.
- Não podem ser aspirados líquidos, nem gases inflamáveis
- Nunca utilize o aparelho sem filtro ou com o filtro cheio.
- Nunca utilize o aparelho sem cobertura do ventilador

Este aparelho pode ser utilizado exclusivamente à temperatura ambiente e em espaços interiores. O aparelho foi concebido para a utilização como exaustão em superfícies e não é adequado para a exaustões directas no ferro de soldar.

A utilização segundo o fim a que se destina inclui também que

- observe este manual,
- observe todos os outros documentos que o acompanham,
- observe os regulamentos nacionais de prevenção de acidentes em vigor no local de utilização.

Brasagem ou soldagem dos fios envernizados

- Durante a brasagem ou soldagem de fios envernizados, utilizar por padrão os pré-filtros filtro de substância M5 e um filtro de poeira fina da classe F7

Aspiração dos vapores de cola

- Ao aspirar os vapores de cola utilize um filtro de gás de banda larga (sem filtro de partículas em suspensão).

O fabricante não assume qualquer responsabilidade relativamente a alterações do aparelho realizadas por conta própria.

## Verificação de eficácia

De acordo com as normas gerais das associações profissionais da indústria, as instalações de aspiração devem ser verificadas regularmente, no mínimo, uma vez por ano quanto ao funcionamento e eficácia suficientes (TRGS 528 BGETF). Dependendo da verificação da eficácia, verifica-se a função correcta das aspirações de fumo de brasagem do Zero Smog.

## Grupos de utilizadores

Devido a riscos e perigos potenciais de grandeza diferente, alguns passos de trabalho podem ser executados exclusivamente por profissionais formados.

Passo de trabalho	Grupos de utilizadores
Instalação de sistemas de tubagem complexas em caso da ligação de vários braços de exaustão	Pessoal especializado com formação técnica
Substituição de peças sobressalentes eléctricos	Profissional de electrotecnia
Definição de intervalos de manutenção	Profissional de segurança
Operar Troca do filtro	Pessoas leigas
Instalação de sistemas de tubagem complexas em caso da ligação de vários braços de exaustão Substituição de peças sobressalentes eléctricos	Formandos de cursos técnicos sob instrução e supervisão por parte de um profissional especializado

## Conservação e manutenção

### Aviso!

*Antes de efectuar qualquer intervenção no aspirador, desligá-lo da rede.*

*Kasutada ainult WELLERi originaalvaruosi.*

*Filtros obstruídos devem ser tratados como lixo especial. Elimine as peças do aparelho substituídas, o filtro ou os aparelhos antigos segundo os regulamentos em vigor no país.*

Para o devido funcionamento do sistema de filtragem, o filtro deve ser substituído como segue

- no mínimo, uma vez por ano, ou
- ao ultrapassar a concentração no local de trabalho média admissível
- conforme plano de manutenção

O filtro de partículas em suspensão e o filtro de gás de banda larga são compatíveis, de modo a puderem ser substituídos juntamente, como filtro compacto. Para garantir um funcionamento perfeito do filtro, o filtro compacto deve ser substituído uma vez por ano. O filtro de poeiras finas (esteira filtrante), representa a etapa de pré-filtragem do filtro compacto, devendo ser mudado por isso com mais frequência.

### Alerta

*Diferentes meios de fluxo, cotas de meio de fluxo bem como diferentes cotas de pó no ar aspirado podem reduzir sensivelmente a vida útil do filtro. Ao aspirar vapores de adesivos deve ser utilizado um filtro de gás de amplo espectro sem filtro de matéria em suspensão.*

## Avisos de erro e eliminação de falhas

Aviso/Sintoma	Causa possível	Medidas para a solução
■ Rendimento de aspiração ausente	■ Sistema de tubulações com vazamento	■ Vedar o sistema de tubulações
	■ Filtro obstruído	■ Trocar o filtro
■ A máquina Zero Smog não arranca	■ Desligação térmica	■ Deixar a Zero Smog arrefecer Ligar novamente após aprox. 3 horas
■ Filtro de matéria em suspensão sujo demasiado cedo	■ Não está instalado nenhum pré-filtro	■ Colocar um pré-filtro Colocar um filtro F7 No caso de alta concentração de matéria sólida colocar um separador prévio.

## Garantia

Os direitos do comprador de reivindicação por falhas vencem um ano após a entrega. Isto não se aplica aos direitos de recurso do comprador segundo os artigos 478, 479 do código civil alemão.

Numa garantia por nós fornecida apenas assumimos a responsabilidade se a garantia de qualidade ou duração tiver sido fornecida por nós por escrito e com utilização do termo „Garantia“.

A garantia expira em caso de utilização inadequada e se tiverem sido feitas intervenções por pessoal não qualificado.

**Reservado o direito a alterações técnicas!**

Informe-se em [www.weller-tools.com](http://www.weller-tools.com)

## Características Técnicas

Exaustao de fumo de solda	Zero Smog 2
Dimensões C x L x A (mm)	360 x 330 x 415
Peso (kg)	9
Tensão de rede (V/Hz)	FT91004699: 230 / 50 Zero Smog 2 120 / 60
Potência eléctrica (VA)	185
Vácuo máx. (Pa)	3.000
Quantidade de transporte máx. ora (m <sup>3</sup> /h)	190
Pré-filtro	O filtro da substância M5 retém entre 40 e 60% de poeiras finas > 1 mm.
Filtro compacto	Filtro de matéria em suspensão classe E12 ((99,95 % partícula até aprox. 0,18µm)) combinado com um filtro de carvão activado

## Original da declaração de conformidade

Dispositivo de exaustão de fumo de solda Zero Smog

Declaramos que, os produtos designados cumprem os regulamentos das directivas seguintes: 2011/65/EU (RoHS), 2014/30/EU, 2006/42/EG

Normas harmonizadas aplicadas:

EN 60 335-1: 2012-10

EN 60 335-2-45: 2012-08

EN 62233: 2008-11/2009-04

EN 55 014-1: 2012-05

EN 55 014-2: 2009-06

EN 61 000-3-2: 2010-03/2011-06

EN 61 000-3-3: 2014-03

EN 50 581: 2013-02

Besigheim, 14.11.2014

  
B. Frühwald  
Gerente

  
T. Fischer  
Director técnico



Responsável pela compilação da documentação técnica.

Weller Tools GmbH  
Carl-Benz-Straße 2, 74354 Besigheim, Germany

## Símbolos



Atenção!



Leia o manual de instruções!

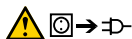

Antes de efectuar quaisquer trabalhos no aparelho, retire sempre a ficha da tomada.



Design adequado EPA e local de trabalho adequado EPA



Marca CE



### Eliminação

Não deite ferramentas eléctricas no lixo doméstico! De acordo com a directiva europeia 2012/19/EU sobre ferramentas eléctricas e electrónicas usadas e a transposição para as leis nacionais, as ferramentas eléctricas usadas devem ser recolhidas em separado e encaminhadas a uma instalação de reciclagem dos materiais ecológica.

Filtros obstruídos devem ser tratados como lixo especial.

Elimine as peças do aparelho substituídas, o filtro ou os aparelhos antigos segundo os regulamentos em vigor no país.





**Neem deze handleiding en de bijgeleverde veiligheidsvoorschriften voor de ingebruikneming en voor u met het toestel begint te werken, volledig door.**

Bewaar deze handleiding zodat ze voor alle gebruikers toegankelijk is.

We danken u voor de aankoop van het toestel en het door u gestelde vertrouwen in ons product.

Bij de productie werden de strengste kwaliteitsnormen toegepast, die een perfecte werking van het toestel garanderen.

Deze handleiding bevat belangrijke informatie om het toestel op een veilige en deskundige manier in gebruik te nemen, te bedienen, te onderhouden en om eenvoudige storingen zelf te verhelpen.

Geef het toestel samen met de gebruiksaanwijzing door aan derden.

Het toestel werd conform de modernste technieken en de erkende veiligheidstechnische regels geconstrueerd.

Toch bestaat er gevaar voor lichamelijk letsel en materiële schade als u de veiligheidsvoorschriften in de bijgeleverde veiligheidsbrochure alsook de waarschuwingen in deze handleiding niet in acht neemt.

## Veiligheidsinstructies

Dit apparaat kan worden gebruikt door kinderen vanaf 8 jaar en door personen met beperkte fysieke, sensorische of geestelijke vermogens of personen die gebrek aan kennis of ervaring hebben, wanneer zij onder toezicht staan of met het oog op een veilig gebruik volledig over de bediening van het apparaat zijn geïnformeerd en op de hoogte zijn van de gevaren die hieruit kunnen voortvloeien. Kinderen mogen niet met het apparaat spelen.

Reiniging en onderhoud mogen niet worden uitgevoerd door kinderen als zij niet onder toezicht



### Waarschuwing! Elektrische schok

Bij een defect toestel kunnen actieve draden vrijliggen of kan de aarddraad buiten werking zijn.

- Reparaties moeten door personen uitgevoerd worden die door Weller zijn opgeleid.
- Is de aansluitleiding van het elektrische gereedschap beschadigd, dan moet deze door een speciaal voorbereide aansluitleiding vervangen worden die via de klantendienstorganisatie verkrijgbaar is.



### Waarschuwing! Verwondingsgevaar

Bij het transport kunnen het toestel of onderdelen vallen.

- Houd het toestel alleen aan de daarvoor bestemde grepen vast.
- Gebruik het toestel nooit als transportmiddel.



### Waarschuwing! Verstikkingsgevaar, Vergiftigingsgevaar

Foute installatie kan tot verhoogde werkplekconcentraties leiden

- Na installatie werkplekconcentratie meten

Foute onderhoudscyclus bij gasmedia kunnen tot verhoogde concentratie op de werkplek leiden

- Onderhoudscyclus vastleggen

Bij het reinigen van het buissysteem/de afzuigruimte versterkte belasting door schadelijke stoffen in de omgevingslucht

- Bij vermindering van het zuigvermogen door afzettingen in het buisleidingsstelsel vervuilde delen vervangen

Een verzadigd actiefkoolstoffilter neemt geen gevaarlijke stoffen meer op. De gevaarlijke stoffen worden ongefilterd weer aan de omgeving afgegeven.

- Houd de aanbevolen intervallen voor het vervangen van de filters aan.

Door de hoge concentratie schadelijk gas kan een sterke opwarming van het actief koolstof optreden, die zelfontbranding van het filter tot gevolg kan hebben.

- Gebruik het apparaat enkele minuten met lucht welke vrij is van schadelijk gas voordat het apparaat wordt uitgeschakeld.

## Voorgeschreven Gebruik Van Het Systeem

Dit filtersysteem is geschikt voor het afzuigen en filteren van partikels en gassen - afhankelijk van het betreffende filtermedium.



### Waarschuwing! Verstikkingsgevaar, Vergiftigingsgevaar

Ondeskundig gebruik kan tot ademhalingsproblemen, verstikken, vergiftiging of kanker leiden

- Partikels en gassen die niet met het ingezette filtermedium overeenkomen, mogen niet afgezogen worden.
- Vloeistoffen alsook brandbare gassen mogen niet afgezogen worden
- Gebruik het toestel nooit zonder filter of met volle filter.
- Gebruik het toestel nooit zonder afdekking van de ventilator

Dit toestel mag alleen bij kamertemperatuur en in binnenruimtes gebruikt worden.

Het toestel werd voor het gebruik als oppervlakteafzuiging ontworpen en is niet geschikt voor directe afzuiging aan de soldeerbout.

Het gebruik volgens de bestemming veronderstelt ook dat

- u deze handleiding in acht neemt,
- u alle andere begeleidende documenten in acht neemt,
- u de nationale ongevalspreventievoorschriften op de plaats van gebruik in acht neemt.

Solderen of lassen van lakdraden

- Gebruik bij het solderen en lassen van lakdraden het standaard voorfilter mediumfilter M5 en een fijnstoffilter klasse F7

Afzuigen van lijm dampen

- Gebruik bij het afzuigen van lijm dampen een breedbandgasfilter (zonder filter voor zwevende stoffen).

Voor eigenmachtig uitgevoerde veranderingen aan het toestel kan de fabrikant niet aansprakelijk gesteld worden.

## Doeltreffendheidscontrole

Volgens de algemene gegevens van de beroepsverenigingen moeten afzuiginstallaties regelmatig, minstens jaarlijks op hun goede werking en doeltreffendheid gecontroleerd worden (TRGS 528 BGETF). Aan de hand van de effectiviteitstest wordt het correct werken van de soldeerrookafzuiging Zero Smog gecontroleerd.

## Gebruikersgroepen

Wegens verschillend hoge risico's en gevaren mogen sommige handelingen alleen door geschoolde vaklui uitgevoerd worden.

Handeling	Gebruikersgroepen
Installatie van complexe buissystemen bij aansluiting van meerdere afzuigarmen	Vakpersoneel met technische opleiding
Vervangen van elektrische reserveonderdelen	Elektrotechnicus
Vastleggen van onderhoudsintervallen	Veiligheidskracht
Bedienen Wissel van de filter	Leek
Installatie van complexe buissystemen bij aansluiting van meerdere afzuigarmen Vervangen van elektrische reserveonderdelen	Technische leerling onder leiding en toezicht van een opgeleide vakman

## onderhouden

### Waarschuwing!

Voor alle werkzaamheden aan het apparaat de stekker uit het stopcontact nemen.

Gebruik *alléén* origineel toebehoren en originele onderdelen.

Vervuilde filters moeten als gevaarlijk afval worden behandeld.

Voer vervangen toestelonderdelen, filters of oude toestel conform de voorschriften van uw land af.

Voor de correcte werking van het filtersysteem moet de filter als volgt vervangen worden

- Minstens 1 keer per jaar of
- bij overschrijden van de toegestane gemiddelde werkplekconcentratie of
- volgen onderhoudsschema

De zweefstoffilter en de breedbandgasfilter zijn op elkaar afgestemd zodat ze als compacte filter samen vervangen worden. Om een perfecte filterfunctie te garanderen, moet de compacte filter een keer per jaar vervangen worden. De fijnstoffilter (filtermat) is de voorfiltertrap van de compacte filter en moet daarom vaker vervangen worden.

### Aanwijzing

Verschillende vloeimiddelen, vloeimiddelaandelen en diverse stoffdelen in de afgezuigde lucht kunnen de levensduur van de filters aanzienlijk reduceren. Bij het afzuigen van lijmdampen is een breedbandgasfilter zonder zweefstoffilter.

## Foutmeldingen en verhelpen van fouten

Melding/symptoom	Mogelijke oorzaak	Maatregelen om het probleem te verhelpen
■ Geen afzuig vermogen	■ Pijpsysteem on dicht	■ Pijpsysteem afdichten
	■ Filter vervuild	■ Filter wisselen
■ Zero Smog loopt niet aan	■ Thermische uitschakeling	■ Zero Smog laten afkoelen Na ca. 3 uur weer inschakelen
■ Zweefstof-filter is te snel vervuild	■ Geen voorfilter geplaatst	■ Voorfilter plaatsen F7 Filter plaatsen Bij een hoog aandeel van vaste stoffen een voorafscheider gebruiken

## Garantie

Aanspraak op garantie van de koper verjaart een jaar na levering van het product. Dit geldt niet voor regresrecht van de koper volgens §§ 478, 479 BGB.

Voor een door ons verleende garantie zijn we alleen aansprakelijk als de kwaliteits- of houdbaarheidsgarantie door ons schriftelijk en met vermelding van het begrip „Garantie“ afgegeven werd.

De garantie vervalt bij ondeskundig gebruik en als door ongekwalificeerde personen ingrepen uitgevoerd werden.

**Technische wijzigingen voorbehouden!**

Gelieve u te informeren op [www.weller-tools.com](http://www.weller-tools.com)

## Technische Gegevens

Soldeerrookafzuiging	Zero Smog 2
Afmetingen L x b x h (mm)	360 x 330 x 415
Gewicht (kg)	9
Netspanning (V/Hz)	FT91004699: 230 / 50 Zero Smog 2 120 / 60
Elektr. vermogen (VA)	185
Max. vacuüm (Pa)	3.000
Max. afvoerhoeveelheid (m³/h)	190
Voorfilter	Mediumfilter M5 neemt 40-60% fijnstof > 1 mm op.
Compactfilter	zweefstof-filter klasse E12 ((99,95 % partikel tot ca. 0,18 µm)) Gecombineerd me een actiefkoolstoffilter

## Origineel conformiteitsverklaring

Soldeerrookafzuigtoestel Zero Smog

We verklaren dat de beschreven producten de bepalingen van volgende richtlijnen vervullen: 2011/65/EU (RoHS), 2014/30/EU, 2006/42/EG

Toegepaste geharmoniseerde normen:

EN 60 335-1: 2012-10

EN 60 335-2-45: 2012-08

EN 62233: 2008-11/2009-04

EN 55 014-1: 2012-05

EN 55 014-2: 2009-06

EN 61 000-3-2: 2010-03/2011-06

EN 61 000-3-3: 2014-03

EN 50 581: 2013-02

Besigheim, 14.11.2014



*B. Frühwald*

*T. Fischer*

B. Frühwald  
Zaakvoerder

T. Fischer  
Technisch hoofd

Gevolmachtigd om de technische documenten samen te stellen.

Weller Tools GmbH  
Carl-Benz-Straße 2, 74354 Besigheim, Germany

## Symbolen



Attentie!



Bedieningshandleiding lezen!

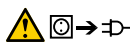

Voor het uitvoeren van alle werkzaamheden aan het toestel altijd de stekker uit het stopcontact trekken.



ESD-conform design en ESD-conforme werkplek



CE-teken



### Afvoer

Geef elektrisch gereedschap niet met het huisvuil mee! Volgens de Europese richtlijn 2012/19/EU inzake oude elektrische en elektronische apparaten en de toepassing daarvan binnen de nationale wetgeving, dient gebruikt elektrisch gereedschap gescheiden te worden ingezameld en te worden afgevoerd naar een recycle bedrijf dat voldoet aan de geldende milieu-eisen.

Vervuilde filters moeten als gevaarlijk afval worden behandeld.

Voer vervangen toestelonderdelen, filters of oude toestel conform de voorschriften van uw land af.



**Läs bruksanvisningen och bifogade säkerhetsanvisningar före igångsättning och innan du börjar arbeta med verktyget.**

Förvara bruksanvisningen så att den alltid finns till hands för alla användare.

Vi tackar det förtroende du visar oss med ditt köp av detta verktyg. Tillverkningen lyder under höga kvalitetskrav som säkerställer problemfri funktion för verktyget.

Denna bruksanvisning innehåller viktig information om hur du startar verktyget säkert och fackmässigt, hur du använder och underhåller det samt hur du själv åtgärdar enkla fel.

Om verktyget lämnas vidare till tredje part måste bruksanvisningen bifogas.

Verktyget har tillverkats i enlighet med den senaste tekniken och gällande säkerhetstekniska regler.

Det finns dock risk för person- och materiella skador om man inte följer säkerhetsanvisningarna i det medföljande säkerhetshäftet och varningsanvisningarna i denna bruksanvisning.

## Säkerhetsanvisningar

Barn under 8 år och personer med begränsad fysisk, sensorisk eller mental färdighet eller som saknar erfarenhet eller kunskaper får bara använda enheten under överinseende av någon eller om de får lära sig hur man använder enheten säkert och vilka risker som finns. Låt inte barn leka med enheten.

Barn får bara göra rengöring och skötsel under uppsikt.



### Varning! Elstöt

Om enheten är defekt finns det risk för att strömförande ledningar ligger blottade eller att skyddsledaren inte fungerar.

- Reparationer måste utföras av personer som har utbildats av Weller.
- Om anslutningsledningen på elenheten är skadad måste den ersättas med en specialledning som du beställer via kundservice.



### Varning! Risk för skada

Vid transport kan enheten eller delar av enheten falla ner.

- Därför är det viktigt att du bara håller enheten i transporthandtagen.
- Använd aldrig enheten för att förflytta dig.



### Varning! Risk för kvävning, Risk för förgiftning

Felaktig installation kan leda till förhöjd arbetsplatskoncentration

- Mät arbetsplatskoncentrationen när du är färdig med installationen

Felaktigt planerade underhållsintervall vad gäller gasmedier kan leda till förhöjd koncentration på arbetsplatsen

- Fastställa underhållsintervall

När rörsystemet/utsugsutrymmet rengörs ökar mängden skadliga ämnen i den omgivande luften

- Om sugeffekten försämras på grund av avlagringar i rörledningssystemet måste de nedsmutsade delarna bytas

Om aktivt kol-filtret är mättat tar det inte längre upp några farliga ämnen. Då fortsätter de farliga ämnena ofiltrerade ut i den omgivande luften.

- Följ de rekommenderade intervallen för filterbyte.

Vid en hög koncentration av skadliga gaser kan det aktiva kolet bli mycket varmt och det kan leda till att filtret självantänder.

- Låt verktyget gå i flera minuter med luft som är fri från skadliga gaser innan du stänger av det.

## Använd Maskinen Enligt Anvisningarna

Filtersystemet är avsett för utsugning och filtrering av partiklar och gaser – beroende på vilket filtermedium som används.



### Varning! Risk för kvävning, Risk för förgiftning

Felaktig användning kan medföra andningsbesvär, kvävning, förgiftning eller cancer

- Partiklar och gaser som inte kan hanteras av det filtermedium som används får inte sugas ut.
- Vätskor och brandfarliga gaser får inte sugas ut
- Använd aldrig enheten utan filter eller när filtret är fullt.
- Använd aldrig enheten utan fläktkåpor

Denna enhet får endast användas inomhus i rumstemperatur.

Enheten har konstruerats för användning som ytuppsugning och är inte avsedd för direkt uppsugning på lödkolven.

Avsedd användning innebär att

- denna bruksanvisning beaktas,
- alla medföljande dokument beaktas,
- de nationella skyddsföreskrifter som gäller på användningsplatsen följs.

Lödning eller svetsning av emaljerad tråd

- Vid lödning eller svetsning av emaljerad tråd, använd standardfiltreret mediumfilter M5 och ett finfilter klass F7

Utsugning av limångor

- Använd ett bredbandsgasfilter (utan filter för suspenderade partiklar) vid utsugning av limångor.

Tillverkaren tar inget ansvar för eventuella förändringar av verktyget som användaren utför på eget bevåg.

## Effektivitetsprovning

I enlighet med de allmänna arbetsskyddskraven måste funktionen och effektiviteten hos utsugssystem kontrolleras regelbundet, minst en gång om året (TRGS 528 BGETF). Effektivitetsprovning används för att kontrollera att lödroksutsugen Zero Smog fungerar som den ska.

## Användarkategorier

Vissa arbetsmoment innebär en större olycksrisk och får därför endast utföras av utbildad fackpersonal.

Arbetsmoment	Användarkategorier
Installation av komplexa rörsystem vid anslutning av flera utsugsarmar	Fackpersonal med teknisk utbildning
Byte av elektriska reservdelar	Elektriker
Bestämning av underhållsintervall	Säkerhetsexpert
Operatör	Lekman
Byte av filter	
Installation av komplexa rörsystem vid anslutning av flera utsugsarmar	Tekniklärlingar under överinseende av utbildad fackman
Byte av elektriska reservdelar	

## skötsel och underhåll

### Varning!

Tag ut kontakten ur vägguttaget, om maskinen skall åtgärdas.

Använd endast originalreservdelar.

Smutsiga filter måste behandlas som riskavfall. Lämna utbytta apparatdelar, filter och gamla apparater till återvinning enligt gällande regler.

För att filtersystemet ska fungera problemfritt måste filtret bytas ut enligt följande

- minst en gång per år eller
- om den tillåtna koncentrationen på arbetsplatsen överskrids
- enligt underhållsplan

Partikelfiltret och bredbandsgasfiltret är avstämnda mot varandra så att de kan bytas ut tillsammans som ett kompaktfiltret. För att en fullgod filterfunktion ska kunna säkerställas måste kompaktfiltret bytas en gång om året. Finfiltret (filtermatta) är kompaktfiltrets förfiltersteg och ska därför bytas ut oftare.

### Varning

Olika flussmedel, flussmedelsrester liksom vissa dammpartiklar från den utsugna luften kan väsentligt reducera filtrets livslängd. När man suger ut limångor ska ett kompaktfiltret fyllt med Bredbands-gasfilter (utan dammfilter).

## Felmeddelanden och åtgärder

Meddelande/Symtom	Möjlig orsak	Åtgärd
■ Dålig sugkapacitet	■ Rörsystemet otätt	■ Täta rörsystemet
	■ Filtret smutsigt	■ Byt filter
■ Zero Smog startar inte	■ Överhettningsskydd utlöst	■ Låt Zero Smog svalna Starta igen efter cirka 3 timmar
■ Dammfiltret blir smutsigt för fort	■ Inget förfilter insatt	■ Sätt in förfilter F7 Sätt in filter Vid hög andel fasta ämnen sätt in föravskiljare

## Garanti

Köparen kan reklamera produkten upp till ett år efter det att den har levererats. Detta gäller inte köparens ångerrätt enligt §§ 478, 479 BGB.

Vi tar enbart ansvar för den av oss utfärdade garantin om kvalitets- och hållbarhetsgaranti skriftligen har angivits av oss under begreppet "garanti".

Om verktyget har använts felaktigt eller om okvalificerade personer har gjort ingrepp i det, upphör garantin att gälla.

**Med reservation för tekniska ändringar.**

Mer information hittar du på [www.weller-tools.com](http://www.weller-tools.com)

## Tekniska Data

Lödröksug	Zero Smog 2
Mått L x B x H (mm)	360 x 330 x 415
Vikt (kg)	9
Nätspänning (V/Hz)	FT91004699: 230 / 50 Zero Smog 2 120 / 60
Effekt (VA)	185
Max. vakuum (Pa)	3.000
Max sugkapacitet (m <sup>3</sup> /h)	190
Förfilter	Mediumfiltret M5 filtrerar 40–60 % av de små dammpartiklarna på > 1 mm.
Kompaktfilter	dammfilter klass E12 ((99,95 % partiklar till ca 0,18 µm)) kombinerat med ett aktivt kol-filter

## Ursprunglig försäkran om överensstämmelse

### Lödröksug Zero Smog

Vi deklarerar att de betecknade produkterna uppfyller bestämmelserna i följande riktlinjer:

2011/65/EU (RoHS), 2014/30/EU, 2006/42/EG

Tillämpade harmoniserade standarder:

EN 60 335-1: 2012-10

EN 60 335-2-45: 2012-08

EN 62233: 2008-11/2009-04

EN 55 014-1: 2012-05

EN 55 014-2: 2009-06

EN 61 000-3-2: 2010-03/2011-06

EN 61 000-3-3: 2014-03

EN 50 581: 2013-02

Besigheim, 14.11.2014



B. Frühwald  
VD

T. Fischer  
Teknisk chef

Bemyndigad sammanställning av tekniskt underlag.

Weller Tools GmbH

Carl-Benz-Straße 2, 74354 Besigheim, Germany

## Symboler



Varning!



Läs bruksanvisningen!

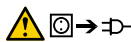

Dra alltid ut kontakten ur uttaget innan arbete utförs på verktyget.



ESD-korrekt design och ESD-korrekt arbetsplats



CE-märket



### Avfallshantering

Elektriska verktyg får inte kastas i hushålls-soporna! Enligt direktivet 2012/19/EU som avser äldre elektrisk och elektronisk utrustning och dess tillämpning enligt nationell lagstiftning ska uttjänta elektriska verktyg sorteras separat och lämnas till miljövänlig återvinning.

Smutsiga filter måste behandlas som riskavfall.

Lämna utbytta apparatdelar, filter och gamla apparater till återvinning enligt gällande regler.



# For din sikkerheds skyld



**Læs vejledningen og de medfølgende sikkerhedsanvisninger grundigt igennem, før du tager apparatet i brug og arbejder med apparatet.**

Opbevar denne vejledning, så alle brugere har adgang til den.

Vi takker for din tillid.

Produktionen er underlagt meget strenge kvalitetskrav, som sikrer en fejlfri funktion af apparatet.

Denne vejledning indeholder vigtige oplysninger for sikker og korrekt ibrugtagning, betjening og vedligeholdelse af apparatet samt for afhjælpning af simple fejl.

Apparatet bør kun videregives til tredjepart i følge med betjeningsvejledningen.

Apparatet er konstrueret i henhold til de nyeste standarder inden for teknik og sikkerhed.

Alligevel er der risiko for person- og tingskade, såfremt De ikke overholder de sikkerhedsanvisninger, som findes i det vedlagte sikkerhedshæfte samt i advarselsanvisningerne i denne vejledning.

## Sikkerhedsanvisninger

Dette apparat kan benyttes af børn fra 8 år og derover, samt af personer med reducerede fysiske, sensoriske eller mentale evner og / eller manglende erfaring eller viden, hvis de er under opsigt eller er blevet instrueret i sikker brug af apparatet og har forstået de farer og risici, der kan være forbundet med brugen af apparatet. Børn må ikke bruge apparatet som Legetøj.

Rengøring og vedligeholdelse må ikke udføres af børn, uden at de er under Opsigt.



### Advarsel! Elektrisk stød

På et defekt apparat kan aktive ledere være blottede eller beskyttelseslederen kan være ude af funktion.

- Reparationer skal udføres af personer, som er uddannet af Weller.
- Hvis elværktøjets netledning er beskadiget, skal den udskiftes med en specialfremstillet netledning, som kan fås vi kundeservice.



### Advarsel! Fare for personskader

Ved transport kan apparatet eller dele blive tabt.

- Hold kun apparatet i de dertil beregnede greb.
- Anvend aldrig apparatet som transportmiddel.



### Advarsel! Fare for kvælning, Fare for forgiftning

Forkert installation kan medføre forhøjede arbejdspladskoncentrationer

- Mål arbejdspladskoncentrationen efter installation

Forkert planlægning af serviceintervallerne kan i forbindelse med gasmedier medføre en forhøjet koncentration på arbejdspladsen

- Fastlæg serviceinterval

Ved rengøring af rørsystemet/udsugningsrummet forhøjet belastning af den omgivende luft på grund af skadelige stoffer

- Udskift tilsmudsede dele ved forringelse af sugeseffekten som følge af aflejringer i rørslednings-systemet

Et overmættet aktivt kulfilter optager ikke flere farlige stoffer. Farlige stoffer udledes ufiltreret til omgivelserne igen.

- Overhold de anbefalede filterskifteintervaller.

På grund af en høj koncentration af skadelige gasser kan de aktive kul blive meget varme, hvilket kan medføre selvantændelse af filtret.

- Anvend apparatet i flere minutter med luft uden skadelige gasser, inden det slukkes.

## Tiltænkt Formål

Dette filtersystem egner sig til ludsugning og filtrering af partikler og gasser - afhængigt af det pågældende filtermedium.



### Advarsel! Fare for kvælning, Fare for forgiftning

Ukorrekt brug kan medføre åndedrætsbesvær, kvælning, forgiftning eller kræft

- Partikler og gasser, som ikke er kompatibelt med det anvendte filtermedium, må ikke udsuges.
- Væsker og brændbare gasser må ikke udsuges
- Anvend aldrig apparatet uden filter eller hvis filtret er fyldt op.
- Anvend aldrig apparatet uden tildækning af ventilatoren

Dette apparat må kun anvendes ved stuetemperatur og indendørs.

Apparatet er udviklet til fladeudsugning og er ikke egnet til udsugning direkte ved loddekolben.

Bestemmelsesmæssig brug omfatter også, at

- Man følger denne vejledning,
- Man overholder al supplerende dokumentation,
- Man overholder nationale arbejdsmiljøforskrifter gældende på anvendelsesstedet.

Lodning eller svejsning af laktråd

- Anvend standardforfiltrene mediumfilter M5 og et finstøvfiltret i klasse F7 ved lodning og svejsning af laktråd

Udsugning af limdampe

- Anvend et bredbåndsgasfilter (uden svævestoffilter) ved udsugning af limdampe.

Producenten fraskriver sig ethvert ansvar for selvudførte forandringer på apparatet.

## Effektivitetskontrol

I overensstemmelse med de generelle forskrifter fra arbejdstilsynet skal udsugningsanlæg kontrolleres regelmæssigt, mindst én gang om året, for tilstrækkelig funktion og effektivitet (TRGS 528 BGETF). Ved hjælp af effektivitetstesten kontrolleres det, at lodderøgsudsugningerne Zero Smog fungerer korrekt.

## Brugergrupper

På grund af varierende høje risici og potentielle farer må visse arbejdsstrin kun udføres af uddannede fagfolk.

Arbejdsstrin	Brugergrupper
Installation af komplekse rørsystemer ved tilslutning af flere sugearme	Fagpersonale med teknisk uddannelse
Udskiftning af elektriske af reservedele	Elektriker
Fastlæggelse af serviceintervaller	Sikkerhedsrepræsentant
Betjening Filterskift	Lægmænd
Installation af komplekse rørsystemer ved tilslutning af flere sugearme Udskiftning af elektriske af reservedele	Tekniske lærlinge under vejledning og opsyn af en uddannet fagmand

## Pleje og vedligeholdelse

### Advarsel!

*Træk stik ud af stikdåsen før alle arbejder på maskinen. Anvend kun originale reservedele.*

*Tilsmudsede filtre skal behandles som specialaffald. Bortskaffelse af udskiftede dele, filtre eller ældre apparater skal ske i henhold til reglerne om affaldshåndtering i det pågældende land.*

Af hensyn til en korrekt funktion af filtersystem skal filteret udskiftes som følger

- mindst 1 gang om året eller
- ved overskridelse af den tilladte moderate arbejdspladskonzentration eller
- ifølge serviceplan

Svævepartikelfilteret og bredbåndsgasfilteret er indbyrdes afstemt, således at det er muligt at udskifte dem samlet som kompaktfilter. For at sikre en fejlfri filterfunktion skal kompaktfilteret udskiftes én gang om året. Finstøvfilteret (filtermåtte) virker som forfilter til kompaktfilteret og skal derfor udskiftes oftere.

### Bemærk

*Forskellige flusmidler, flusmiddelendele såvel forskellige støvænder i den udsugede luft kan reducere levetiden for filteret væsentligt. Ved udsugning af klæbemiddeldampe skal et bredbåndsgasfilter uden svævepartikelfilter*

DK

## Fejlmeldinger og fejlafhjælpning

Melding/symptom	Mulig årsag	Mulig afhjælpning
■ Ingen udsugningevne	■ Rørsystem utæt	■ Rørsystem tætnes
	■ Filter snavset	■ Filter udskiftes
■ Zero Smog starter ikke op	■ Termisk afbrydelse	■ Lad Zero Smog afkøle Efter ca. 3 t start igen
■ Svævestoffilter for hurtig tilsmudset	■ Ingen forfilter indsat	■ Forfilter indsættes F7 filter indsættes Ved høj faststoffandel Indsæt forudledningsrør

## Garanti

Købers reklamationsret forældes et år efter, at varen er kommet i dennes besiddelse. Dette gælder ikke for købers regreskrav i henhold til §§ 478, 479 BGB (tysk ret).

Vi hæfter kun for garantier afgivet af os, såfremt beskaffenheds- og holdbarhedsgarantien er tildelt skriftligt af os under anvendelse af begrebet „Garanti“.

Garantien bortfalder ved forkert brug eller indgreb udført af ukvalificerede personer.

**Forbehold for tekniske ændringer!**

**Mere information fås på [www.weller-tools.com](http://www.weller-tools.com)**

## Tekniske Data

Lodderøgsudsugningen	Zero Smog 2
Dimensioner L x B x H (mm)	360 x 330 x 415
Vægt (kg)	9
Netspænding (V/Hz)	FT91004699: 230 / 50 Zero Smog 2 120 / 60
Elektr. Ydelse (VA)	185
Max. Vakuum (Pa)	3.000
Max. Ydelse (m³/h)	190
Forfilter	Mediumfilter M5 optager 40-60 % finstøv > 1 mm.
Kompaktfilter	Svævestøvfilter Klasse E12 ((99,95 % Partikel til ca. 0,18 µm)) kombineret med et aktivt kulfilter

## Original overensstemmelseserklæring

Lodderøgsudsugning Zero Smog

Vi erklærer, at de nævnte produkter opfylder bestemmelserne i følgende direktiver:

2011/65/EU (RoHS), 2014/30/EU, 2006/42/EG

Anvendte harmoniserede standarder:

EN 60 335-1: 2012-10

EN 60 335-2-45: 2012-08

EN 62233: 2008-11/2009-04

EN 55 014-1: 2012-05

EN 55 014-2: 2009-06

EN 61 000-3-2: 2010-03/2011-06

EN 61 000-3-3: 2014-03

EN 50 581: 2013-02

Besigheim, 14.11.2014



B. Frühwald  
Direktør

T. Fischer  
Teknisk chef

Bemyndiger udarbejdelse af den tekniske dokumentation.

Weller Tools GmbH

Carl-Benz-Straße 2, 74354 Besigheim, Germany

## Symboler



Bemærk!



Læs betjeningsvejledningen!

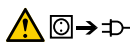

Før gennemførelse af arbejder på apparat skal stikket altid trækkes ud af stikkontakten.



ESD-korrekt design og ESD-korrekt arbejdsplads



CE-mærke



### Bortskaffelse

Elværktøj må ikke bortskaffes som almindeligt affald! I henhold til det europæiske direktiv 2012/19/EU om bortskaffelse af elektriske og elektroniske produkter og gældende national lovgivning skal brugt værktøj indsamles separat og bortskaffes på en måde, der skåner miljøet mest muligt.

Tilsmudsede filtre skal behandles som specialaffald.

Bortskaffelse af udskiftede dele, filtre eller ældre apparater skal ske i henhold til reglerne om affaldshåndtering i det pågældende land.

# Turvallisuutesi takaamiseksi



**Lue tämä ohjekirja ja oheiset turvallisuusohjeet täydellisesti läpi ennen käyttöönottoa ja laitteen kanssa työskentelyä.**

Säilytä tätä ohjekirjaa sellaisessa paikassa, jossa se on kaikkien laitteella työskentelevien käytettävissä.

Kiitos, että olet osoittanut meille luottamustasi ostamalla tämän laitteen. Sen valmistuksessa on noudatettu tiukkoja laatuvaatimuksia, jotka takaavat laitteen moitteettoman toiminnan.

Tämä ohjekirja sisältää tärkeitä tietoja, jotka neuvovat laitteen turvallisen ja asianmukaisen käyttöönoton, käytön, huollon ja yksinkertaisten häiriöiden itse tehtävän korjaamisen.

Jos luovutat laitteen kolmannelle osapuolelle, anna aina käyttöohjekirja sen mukana.

Laitte on valmistettu tekniikan nykyisen tason ja hyväksytyjen turvallisuus-usteknisten säännösten mukaan.

Siitä huolimatta on vaara syntyä henkilö- ja esinevahinkoja, jos et noudata oheisen turvallisuusvihkon turvallisuusohjeita eikä tässä ohjekirjassa annettuja varo-ohjeita.

## Turvallisuusohjeet

Laitetta voivat käyttää 8 vuotta täyttäneet lapset ja henkilöt, joiden fyysiset tai henkiset kyvyt ovat rajoittuneet tai joilta puuttuu kokemus ja/tai tieto laitteen käytöstä, valvonnan alaisina tai kun heitä on opastettu laitteen käytössä ja he ovat ymmärtäneet laitteen käytön vaarat. Lapset eivät saa leikkiä laitteella.

Lapset eivät saa puhdistaa tai huoltaa laitetta ilman valvontaa.



### Varoitus! Sähköisku

Jos laite on vioittunut, jännitteisiä johtoja voi olla paljaina tai maadoitusjohto saattaa olla toimimaton.

- Korjaustöitä saavat tehdä vain Wellerin kouluttamat henkilöt.
- Jos sähkötyökalun virtajohto on vaurioitunut, se täytyy korvata erikoisvalmisteisella virtajohdolla, joka voidaan tilata huoltoedustajalta.



### Varoitus! Loukkaantumisvaara

Kuljetuksen yhteydessä laite tai sen osia voi pudota maahan.

- Pidä laitteesta kiinni vain sen asiaankuuluvista kahvoista.
- Älä missään tapauksessa käytä laitetta kuljetusvälineenä.



### Varoitus! Tukehtumisvaara, Myrkytysvaara

Virheellinen asennus voi lisätä työpisteen kaasupitoisuuksia

- mittaa asennuksen jälkeen työpisteen kaasupitoisuus

Kaasulaitteistojen virheelliset huoltovälit voivat lisätä työpisteen kaasupitoisuutta

- Huoltovälien määritys

Putkiston/imutilan puhdistuksen yhteydessä ympäristöilman saastekuormitus kasvaa

- Jos imuteho laskee putkiston liikakertymien takia, vaihda likaiset osat

Ylikyllästynyt aktiivihiili-suodatin ei pysty enää keräämään talteen vaarallisia aineita. Vaaralliset aineet poistetaan jälleen suodattamattomana ympäristöön.

- Noudata suositeltuja suodattimen vaihtovälejä.

Haitallisen kaasun liian suuren pitoisuuden yhteydessä aktiivihiili voi kuumentua voimakkaasti, minkä johdosta suodatin voi syttyä itsestään.

- Käytä laitetta ennen poiskytkentää useamman minuutin ajan puhtaalla ilmalla.

## Tarkoituksenmukainen Käyttö

Tämä suodatusjärjestelmä soveltuu hiukkasten ja kaasujen imurointiin ja suodattamiseen - riippuen kulloisestakin suodatusvälineestä.



### Varoitus! Tukehtumisvaara, Myrkytysvaara

Epäasianmukainen käyttö voi aiheuttaa hengitysvaikeuksia, tukehtumisvaaran, myrkytysvaaran tai syöpää

- Käytettävälle suodatusvälineelle sopimattomia hiukkasia ja kaasuja ei saa imuroida.
- Nesteitä ja palonarkoja kaasuja ei saa imuroida
- Älä missään tapauksessa käytä laitetta ilman suodatinta tai täyden suodattimen kanssa.
- Älä missään tapauksessa käytä laitetta ilman tuulettimen suojusta

Tätä laitetta saa käyttää vain huonelämpötilassa ja sisätiloissa.

Laitte on suunniteltu pintaimuriksi ja siksi se sopii suoraan juotoskolvista tehtävään imurointiin.

Määräystenmukainen käyttö sisältää myös sen, että

- noudatat tätä ohjekirjaa,
- noudatat kaikkia muita mukana olevia asiakirjoja,
- noudatat maakohtaisia tapaturmantorjuntamääräyksiä käyttöpaikalla.

Lakkalankojen juottaminen tai hitsaaminen

- Käytä lakkalankojen juottamisessa ja hitsauksessa normin mukaista pölyn esisuodatinta M5 ja luokan F7 hienojakoisen pölyn suodatinta

Liimahöyryjen imurointi

- Käytä liimahöyryjen imurointiin laajakaistakaasusuodatinta (ilman leijuainesuodatinta).

Valmistaja ei ota mitään vastuuta laitteeseen ominpäin tehdyistä muutoksista.

## Tehokkuustarkastus

Ammattijärjestöjen vastaavia ohjeita vastaavasti imulaitteistojen riittävän luotettava toiminta ja tehokkuus täytyy tarkastaa säännöllisesti vähintään kerran vuodessa (TRGS 528 BGETF). Zero Smog -juotossavumureiden asianmukainen toiminta tarkistetaan tehokkuustestillä.

## Käyttäjryhmät

Suuremman onnettomuusvaaran takia joitakin työvaiheita saavat tehdä vain koulutetut ammattihenkilöt.

Työvaihe	Käyttäjryhmät
Monimutkaisten putkistojen asennus kytkettäessä useampia imuvarsia	Teknisen koulutuksen omaava ammattihenkilöstö
Sähköisten varaosien vaihto	Sähköasentajat
Huoltovälien määritys	Turvallisuusammattilaiset
Laitteen käyttö	Työntekijät
Suodattimen vaihto	
Monimutkaisten putkistojen asennus kytkettäessä useampia imuvarsia	Teknisen alan oppisopimuskoulutettavat koulutetun ammattilaisen valvonnassa
Sähköisten varaosien vaihto	

## aseman hoito ja huolto

### Varoitus!

*Ennen korjaus- ja huoltotöiden aloittamista on pistotulppa irrotettava pistorasiasta. Käyttäkää ainoastaan alkuperäisiä varaosia.*

*Likaantuneet suodattimet on käsiteltävä erikoisjätteenä. Hävitä vaihdetut laiteosat, suodattimet ja käytöstä poistetut laitteet omassa maassasi voimassa olevien määräysten mukaisesti.*

Suodatusjärjestelmän asianmukaisen toiminnan takaamiseksi suodatin täytyy vaihtaa seuraavasti

- vähintään kerran vuodessa tai
- kun työpisteen suurin sallittu keskimääräinen kaasupitoisuus ylitetään tai
- huoltokaavion mukaan

Leijuainesuodatin ja laajakaista-kaasusuodatin on mukautettu toisilleen sopiviksi, niin että ne vaihdetaan kompaktisuodattimena yhdessä. Moitteettoman suodatustoiminnan takaamiseksi kompaktisuodatin on vaihdettava kerran vuodessa. Hienosuodatin (suodattinmatto) on kompaktisuodattimen esisuodatusvaihe ja siksi se tulee vaihtaa useammin.

### HUOMIO

*Poisimetyt ilman eri juoksutusaineet, juoksutusaineosuudet sekä erilaiset pölyosuudet saattavat vähentää suodattimen kestoa olennaisesti. Liimahöyryjä pois imettäessä on käytettävä monitoimi-kaasusuodatin (ilman leijusuodatinta).*

## Vikailmoitukset ja vikojen korjaaminen

Ilmoitus/vika	Mahdollinen syy	Korjaustoimenpiteet
■ Puuttuva poisimuteho	■ Putkijärjestelmä epätiivis ■ Suodatin likaantunut	■ Tiivistä putkijärjestelmä ■ Vaihda suodatin
■ Zero Smog ei lähde käyntiin	■ Terminen poiskytkeminen	■ Anna Zero Smog jäähtyä Kytke n. 3 tunnin jälkeen uudelleen-päälle
■ Pölynsuodatin liian nopeasti likaantunut	■ Esisuodatinta ei ole asetettu	■ Aseta esisuodatin paikalleen Aseta F/ suodatin paikalleen Jos on korkea kiintoaineisuus, aseta esierotin paikalleen

## Takuu

Ostajan on esitettävä mahdollisia puutteita koskevat vaatimukset vuoden sisällä laitteen toimitusajankohdasta lukien. Tämä ei päde §§ 478, 479 BGB (Saksa) mukaisiin ostajan regressioikeuksiin.

Vastaamme antamastamme takuusta vain silloin, kun olemme antaneet laatu- tai kestävyystakuun kirjallisesti ja „takuu“-sanaa käyttämällä.

Takuu raukeaa, jos laitetta käytetään epäasianmukaisesti tai epäpätevät henkilöt tekevät siihen liittyviä tehtäviä.

**Oikeus teknisiin muutoksiin pidetään!**

Lisätietoja saat osoitteesta [www.weller-tools.com](http://www.weller-tools.com)

## Tekniset Arvot

Juotossavuimuri	Zero Smog 2
Mitat P x L x K (mm)	360 x 330 x 415
Paino (kg)	9
Verkköjännite (V/Hz)	FT91004699: 230 / 50 Zero Smog 2 120 / 60
Sähköteho (VA)	185
Max. alipaine (Pa)	3.000
Max. syöttöteho (m³/h)	190
Esisuodatin	Pölysuodatin M5 kerää 40-60 % talteen hienojakoisesta pölystä > 1 mm.
Yhdistelmäsuodatin	Luokan E12 pölynsuodatin ((99,95 % hiukkasia aina n. 0,18 µmiin asti)) yhdessä aktiivihiihsuodattimen kanssa

## Alkuperäinen vaatimustenmukaisuusvakuutus

Juotossavuimuri Zero Smog  
Täten vakuutamme, että kuvatut tuotteet täyttävät seuraavien direktiivien määräykset:  
2011/65/EU (RoHS), 2014/30/EU, 2006/42/EG

Sovelletut harmonisoidut standardit:

EN 60 335-1: 2012-10  
EN 60 335-2-45: 2012-08  
EN 62233: 2008-11/2009-04  
EN 55 014-1: 2012-05  
EN 55 014-2: 2009-06  
EN 61 000-3-2: 2010-03/2011-06  
EN 61 000-3-3: 2014-03

EN 50 581: 2013-02

Besigheim, 14.11.2014



  
B. Frühwald  
Toimitusjohtaja

  
T. Fischer  
Tekninen päällikkö

Teknisten asiakirjojen laadintaan valtuutettu.

Weller Tools GmbH  
Carl-Benz-Straße 2, 74354 Besigheim, Germany

## Symbolit



Huomio!



Lue käyttöopas!

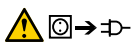

Vedä aina pistoke irti pistorasiasta, ennen kuin alat tekemään laitteen liittyviä töitä.



ESD-turvallinen muotoilu ja ESD-turvallinen työpiste



CE-merkki



### Hävittäminen

Älä hävitä sähkötyökalua tavallisen kotitalousjätteen mukana! Vanhoja sähkö- ja elektroniikkalaitteita koskevan EU-direktiivin 2012/19/EU ja sen maakohtaisten sovelusten mukaisesti käytetyt sähkötyökalut on toimitettava ongelmajätteen keräyspisteeseen ja ohjattava ympäristöystävälliseen kierrätykseen.

Likaantuneet suodattimet on käsiteltävä erikoisjätteenä.

Hävitä vaihdetut laiteosat, suodattimet ja käytöstä poistetut laitteet omassa maassasi voimassa olevien määräysten mukaisesti.





**Διαβάστε πλήρως αυτές τις οδηγίες χειρισμού και τις συνημμένες υποδείξεις ασφαλείας πριν τη θέση σε λειτουργία και προτού αρχίσετε την εργασία με τη συσκευή.**

Φυλάξτε αυτές τις οδηγίες χειρισμού έτσι, ώστε να είναι προσίτες σε όλους τους χρήστες.

Σας ευχαριστούμε για την εμπιστοσύνη που μας δείξατε, αγοράζοντας αυτή τη συσκευή.

Κατά την κατασκευή τηρήθηκαν αυστηρές απαιτήσεις ποιότητας, ώστε να εξασφαλίζεται η άψογη λειτουργία της συσκευής.

Αυτές οι οδηγίες χειρισμού περιλαμβάνουν σημαντικές πληροφορίες, για να μπορείτε σίγουρα και σωστά να θέσετε τη συσκευή σε λειτουργία, να τη χειριστείτε, να τη συντηρήσετε και να επιδιορθώσετε οι ίδιοι τυχόν απλές βλάβες.

Παραδίδετε τη συσκευή σε τρίτους πάντοτε μαζί με τις οδηγίες χειρισμού.

Η συσκευή κατασκευάστηκε σύμφωνα με το σημερινό επίπεδο της τεχνολογίας και τους αναγνωρισμένους κανόνες της τεχνικής ασφαλείας.

Παρόλ' αυτά υπάρχει κίνδυνος για τραυματισμούς ατόμων και υλικές ζημιές, όταν δεν προσέξετε τις υποδείξεις ασφαλείας στο συνημμένο τεύχος ασφαλείας καθώς και τις προειδοποιητικές υποδείξεις σε αυτές τις οδηγίες χειρισμού.

## Υποδείξεις ασφαλείας

Η συσκευή μπορεί να χρησιμοποιηθεί από παιδιά από 8 χρονών και πάνω και από άτομα με μειωμένες οωματικές, αισθητήριες ή διανοητικές ικανότητες έλλειψη εμπειρίας και / ή γνώσεων, όταν επιτηρούνται ή έχουν ενημερωθεί σχετικά με την ασφαλή χρήση της συσκευής και έχουν κατανοήσει τους υπάρχοντες κατά τη χρήση κινδύνους. Τα παιδιά δεν επιτρέπεται να παίζουν με τη Συσκευή.

Ο καθαρισμός και η συντήρηση μέσω χρήστ η δεν επιτρέπεται να εκτελείται από παιδιά χωρίς επιτήρηση.



### Προειδοποίηση! Ηλεκτροπληξία

Σε περίπτωση ελαττωματικής συσκευής τυχόν ενεργοί (ηλεκτροφόροι) αγωγοί μπορεί να βρίσκονται ελεύθεροι ή ο αγωγός γείωσης να είναι χωρίς λειτουργία.

- Οι επισκευές πρέπει να πραγματοποιούνται από άτομα εκπαιδευμένα από τη Weller.
- Εάν ο αγωγός σύνδεσης του ηλεκτρικού εργαλείου είναι κατεστραμμένος, πρέπει να αντικατασταθεί από έναν ειδικά προετοιμασμένο αγωγό σύνδεσης, ο οποίος διατίθεται μέσω της οργάνωσης του σέρβις πελατών.



### Προειδοποίηση! Κίνδυνος τραυματισμού

Κατά τη μεταφορά η συσκευή ή τυχόν εξαρτήματα μπορεί να πέσουν κάτω.

- Κρατάτε τη συσκευή μόνο από τις προβλεπόμενες γι' αυτό λαβές.
- Μη χρησιμοποιείτε τη συσκευή ποτέ ως μεταφορικό μέσο.



### Προειδοποίηση! Κίνδυνος ασφυξίας, Κίνδυνος δηλητηρίασης

Η εσφαλμένη εγκατάσταση μπορεί να οδηγήσει σε αυξημένες συγκεντρώσεις στη θέση εργασίας

- Μετά την εγκατάσταση μετρήστε την συγκέντρωση στη θέση εργασίας
- Ο εσφαλμένος καθορισμός των κύκλων συντήρησης σε περίπτωση αερίων μέσω των οδηγίων σε αυξημένη συγκέντρωση στη θέση εργασίας
- Καθορισμός κύκλου συντήρησης

Κατά τον καθαρισμό του συστήματος σωλήνων/του χώρου αναρρόφησης υπάρχει αυξημένη επιβάρυνση με βλαβερές ουσίες του αέρα περιβάλλοντος

- Σε περίπτωση μείωσης της ισχύος αναρρόφησης λόγω αποθεμάτων στο σύστημα σωλήνων αντικαταστήστε τα λερωμένα μέρη

Ένα κορεσμένο φίλτρο ενεργού άνθρακα δεν παραλαμβάνει πλέον επικίνδυνες ουσίες. Οι επικίνδυνες ουσίες αποδίδονται ξανά χωρίς φιλτράρισμα στο περιβάλλον.

- Διατηρείτε τα συνιστούμενα χρονικά διαστήματα αλλαγής του φίλτρου.

Με την υψηλή συγκέντρωση βλαβερών αερίων (αναθυμιάσεων) μπορεί να προκύψει μια ισχυρή θέρμανση του ενεργού άνθρακα, η οποία μπορεί να οδηγήσει στην αυτοανάφλεξη του φίλτρου.

- Λειτουργείτε τη συσκευή πριν την απενεργοποίηση για περισσότερα λεπτά με καθαρό αέρα.

## Χρήση σύμφωνα με το σκοπό προορισμού

Αυτό το σύστημα φίλτρου είναι κατάλληλο για αναρρόφηση και φιλτράρισμα των σωματιδίων και αερίων - ανάλογα με το εκάστοτε υλικό του φίλτρου.



### Προειδοποίηση! Κίνδυνος ασφυξίας, Κίνδυνος δηλητηρίασης

Η μη ενδεδειγμένη χρήση μπορεί να οδηγήσει σε προβλήματα αναπνοής, ασφυξία, δηλητηρίαση ή σε καρκίνο

- Σωματίδια και αέρια, που δεν αντιστοιχούν στο χρησιμοποιούμενο υλικό φίλτρου, δεν επιτρέπεται να αναρροφηθούν.
- Υγρά καθώς και εύφλεκτα αέρια δεν επιτρέπεται να αναρροφηθούν
- Μη χρησιμοποιείτε τη συσκευή ποτέ χωρίς φίλτρο ή με γεμάτο φίλτρο.
- Μη χρησιμοποιείτε τη συσκευή ποτέ χωρίς το κάλυμμα του ανεμιστήρα

Αυτή η συσκευή επιτρέπεται να χρησιμοποιηθεί μόνο σε θερμοκρασία περιβάλλοντος και σε εσωτερικούς χώρους.

Η συσκευή σχεδιάστηκε για τη χρήση ως επιφανειακή αναρρόφηση.

Η χρήση σύμφωνα με το σκοπό προορισμού συμπεριλαμβάνει και το γεγονός, ότι

- τηρείτε αυτές τις οδηγίες χειρισμού,
- προσέχετε όλα τα άλλα συνοδευτικά έγγραφα,
- τηρείτε τους εθνικούς κανονισμούς πρόληψης ατυχημάτων στον τόπο χρήσης.

Συγκόλληση ή ηλεκτροκόλληση βερνικωμένων συρμάτων

- Χρησιμοποιείτε κατά τη συγκόλληση ή ηλεκτροκόλληση (αυτογενής συγκόλληση) βερνικωμένων συρμάτων το στάνταρ προφίλτρο Medium M5 και ένα φίλτρο λεπτής σκόνης της κατηγορίας F7.

Αναρρόφηση ατμών κόλλας

- Χρησιμοποιείτε κατά την αναρρόφηση των ατμών κόλλας ένα ευρυζωνικό φίλτρο αερίου (χωρίς φίλτρο αιωρούμενων σωματιδίων).

Για αυθαίρετες πραγματοποιημένες αλλαγές στη συσκευή δεν αναλαμβάνεται από τον κατασκευαστή καμία ευθύνη.

## Έλεγχος δραστηριότητας

Σύμφωνα με τις γενικές προδιαγραφές των επαγγελματικών ενώσεων πρέπει οι εγκαταστάσεις αναρρόφησης να ελέγχονται τακτικά, το λιγότερο μια φορά το χρόνο για επαρκή λειτουργία και αποτελεσματικότητα (TRGS 528 BGETF). Με τη βοήθεια του ελέγχου δραστηριότητας ελέγχεται η σωστή λειτουργία των απορροφητήρων καπνού συγκόλλησης Zero Smog.

## Ομάδες χρηστών

Λόγω των διαφορετικών επιπέδων κινδύνου και των πιθανών επικίνδυνων καταστάσεων ορισμένα βήματα εργασίας επιτρέπεται να εκτελούνται μόνο από εκπαιδευμένα εξειδικευμένα άτομα.

Βήμα εργασίας	Ομάδες χρηστών
Εγκατάσταση πολύπλοκων συστημάτων σωλήνων σε περίπτωση σύνδεσης περισσότερων χώρων αναρρόφησης	Τεχνικό προσωπικό με ειδική εκπαίδευση
Αντικατάσταση των ηλεκτρικών ανταλλακτικών	Ειδικευμένος ηλεκτρολόγος
Καθορισμός των χρονικών διαστημάτων συντήρησης	Ειδικός ασφαλείας
Χειρισμός Αλλαγή φίλτρου	Προσωπικό χωρίς ιδιαίτερες γνώσεις
Εγκατάσταση πολύπλοκων συστημάτων σωλήνων σε περίπτωση σύνδεσης περισσότερων χώρων αναρρόφησης Αντικατάσταση των ηλεκτρικών ανταλλακτικών	Τεχνικά μαθητευόμενοι κάτω από την καθοδήγηση και επίβλεψη ενός εκπαιδευμένου τεχνικού

## Φροντίδα και συντήρηση της συσκευής

### Προειδοποίηση!

Πριν από την πραγματοποίηση εργασιών στη συσκευή βγάλτε το ρευματολήπτη από την πρίζα.

Χρησιμοποιείτε μόνο γνήσια ανταλλακτικά WELLER.

Τα λερωμένα φίλτρα πρέπει να μεταχειρίζονται ως ειδικά απορρίμματα. Αποσύρετε τα αντικαθιστούμενα εξαρτήματα της συσκευής, τα φίλτρα ή τις παλιές συσκευές σύμφωνα με τους κανονισμούς της χώρας σας.

Στη λειτουργία του συστήματος φίλτρο σύμφωνα με τους κανονισμούς πρέπει το φίλτρο να αντικαθίσταται ως ακολούθως

- το λιγότερο 1 φορά το χρόνο ή
- σε περίπτωση υπέρβασης της επιτρεπτής μέσης συγκέντρωσης στη θέση εργασίας ή
- σύμφωνα με το σχέδιο συντήρησης

Το φίλτρο αιωρούμενων σωματιδίων και το ευρυζωνικό φίλτρο αερίου είναι εναρμονισμένα μεταξύ τους, έτσι ώστε αντικαθιστούνται μαζί ως συμπαγές φίλτρο. Για την εξασφάλιση μιας άμωγης λειτουργίας του φίλτρου, το συμπαγές φίλτρο πρέπει να αλλάξει μία φορά το χρόνο. Το φίλτρο λεπτής σκόνης (στρώμα φίλτρου), αποτελεί τη βαθμίδα προφίλτρου του συμπαγές φίλτρου και πρέπει για αυτό να αντικαθίσταται συχνότερα.

### Υπόδειξη

Διάφορα συλλιπάσματα (υλικά καθαρισμού), συστατικά συλλιπασμάτων καθώς και διαφορετικά συστατικά σκόνης του αναρροφούμενου αέρα, μπορούν να μειώσουν αισθητά τη διάρκεια ζωής του φίλτρου. Κατά την αναρρόφηση ατμών κόλλας πρέπει να χρησιμοποιείται ένα ευρυζωνικό φίλτρο αερίου (χωρίς φίλτρο αιωρούμενων σωματιδίων).

## Μηνύματα και άρση σφαλμάτων

Μήνυμα/Σύμπτωμα	Πιθανή αιτία	Μέτρα προς αντιμετώπιση
■ Ελλιπής ισχύς αναρρόφησης	■ Σύστημα σωλήνων μη στεγανό	■ Στεγανοποιήστε το σύστημα σωλήνων
	■ Φίλτρο λερωμένο	■ Αλλαγή φίλτρου
■ Το Zero Smog δεν ξεκινά	■ Θερμική απενεργοποίηση	■ Αφήστε το Zero Smog να κρυώσει. Μετά από 3 h ενεργοποιήστε το ξανά.
■ Φίλτρο αιωρούμενων σωματιδίων πολύ γρήγορα λερωμένο	■ Κανένα προφίλτρο τοποθετημένο	■ Τοποθετήστε το προφίλτρο F7 Τοποθετήστε το φίλτρο. Σε περίπτωση μεγάλης αναλογίας στερεών υλικών, χρησιμοποιήστε τον προδιαχωριστήρα

## Εγγύηση

Οι αξιώσεις του αγοραστή για τυχόν ελαττώματα παραγράφονται μετά από ένα έτος από την παράδοση στον αγοραστή. Αυτό δεν ισχύει για αναγκαστικές αξιώσεις του αγοραστή σύμφωνα με την §§ 478, 479 BGB.

Για μια εγγύηση που δίνουμε φέρουμε την ευθύνη μόνο, όταν η εγγύηση ποιότητας ή η εγγύηση αντοχής έχει δοθεί από εμάς γραπτά και με τη χρήση του όρου «εγγύηση».

Η εγγύηση εκπίπτει σε περίπτωση ακατάλληλης χρήσης και όταν πραγματοποιήθηκαν επεμβάσεις από μη ειδικευμένα άτομα.

**Με επιφύλαξη του δικαιώματος τεχνικών αλλαγών!**

Πληροφορηθείτε παρακαλώ στη διεύθυνση [www.weller-tools.com](http://www.weller-tools.com)

## Τεχνικά στοιχεία

Απορροφητήρας του καπνού συγκόλλησης	Zero Smog 2
Διαστάσεις Μ x Π x Υ (mm)	360 x 330 x 415
Βάρος (kg)	9
Τάση δικτύου (V/Hz)	FT91004699: 230 / 50 Zero Smog 2 120 / 60
Ηλεκτρική ισχύς (VA)	185
Μέγιστο κενό (Pa)	3.000
Μέγ. μεταφερόμενη ποσότητα (m³/h)	190
Προφίλτρο	Φίλτρο Medium M5 φιλτράρει το 40-60% λεπτής σκόνης > 1 mm.
Συμπαγές φίλτρο	Φίλτρο αιωρούμενων σωματιδίων Κατηγορία E12 ((99,95 % Σωματίδια έως περ. 0,18 μm)) συνδυασμένο με ένα φίλτρο ενεργού άνθρακα

## Γνήσια Δήλωση πιστότητας

Συσκευή απορρόφησης του καπνού συγκόλλησης  
Zero Smog

Δηλώνουμε, ότι τα χαρακτηρισμένα προϊόντα πληρούν τις διατάξεις των ακόλουθων οδηγιών: 2011/65/EU (RoHS), 2014/30/EU, 2006/42/EG

Εφαρμοσμένα εναρμονισμένα πρότυπα:

EN 60 335-1: 2012-10

EN 60 335-2-45: 2012-08

EN 62233: 2008-11/2009-04

EN 55 014-1: 2012-05

EN 55 014-2: 2009-06

EN 61 000-3-2: 2010-03/2011-06

EN 61 000-3-3: 2014-03

EN 50 581: 2013-02

Besigheim, 14.11.2014



B. Frühwald

Διευθύνων Σύμβουλος



T. Fischer

Τεχνικός Διευθυντής



Εξουσιοδοτημένος για την κατάρτιση του τεχνικού φακέλου.

Weller Tools GmbH

Carl-Benz-Straße 2, 74354 Besigheim, Germany

## Σύμβολα



Προσοχή!



Διαβάστε τις οδηγίες χειρισμού!

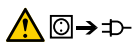

Πριν από την εκτέλεση κάθε εργασίας στη συσκευή τραβάτε πάντοτε το φως από την πρίζα του ρεύματος.



ESD συμβατός σχεδιασμός και ESD συμβατή θέση εργασίας



Σήμα CE



### Απόσυρση

Μην πετάτε τα ηλεκτρικά εργαλεία στον κάδο οικιακών απορριμμάτων! Σύμφωνα με την ευρωπαϊκή οδηγία 2012/19/EU περί ηλεκτρικών και ηλεκτρονικών συσκευών και την ενσωμάτωσή της στο εθνικό δίκαιο, τα ηλεκτρικά εργαλεία πρέπει να συλλέγονται ξεχωριστά και να επιστρέφονται για ανακύκλωση με τρόπο φιλικό προς το περιβάλλον.

Τα λερωμένα φίλτρα πρέπει να μεταχειρίζονται ως ειδικά απορρίμματα. Αποσύρετε τα αντικαθιστούμενα εξαρτήματα της συσκευής, τα φίλτρα ή τις παλιές συσκευές σύμφωνα με τους κανονισμούς της χώρας σας.



**Cihazı çalıştırmadan ve kullanmaya başlamadan önce bu kullanım kılavuzunu ve ekteki güvenlik uyarılarını okuyunuz.**

Bu kullanım kılavuzunu bütün kullanıcıların erişebileceği bir yerde muhafaza ediniz.

Bu cihazı satın alarak göstermiş olduğunuz güven için size teşekkür ederiz.

Üretimde, cihazın kusursuz fonksiyon durumunu garantileyen en yoğun kalite gereksinimleri temel alınmıştır.

Bu kullanım kılavuzunda, cihazı güvenli ve uygun şekilde çalıştırmanız, kullanmanız, bakıma moduna almanız ve basit arızaları giderebilmeniz için önemli bilgiler mevcuttur.

Cihazı üçüncü şahıslara iletirken, yanında her zaman kullanım kılavuzunu da veriniz.

Cihaz güncel teknolojiye uygun olarak, kabul edilmiş güvenlik teknolojisi kurallarına göre üretilmiştir.

Buna rağmen kullanım kılavuzu ile birlikte gönderilen Güvenlik Uyarıları Kitapçığı'ndaki güvenlik uyarılarını ve bu kılavuzdaki uyarıları dikkate almadığınız takdirde şahısların yaralanma/ölüm tehlikesi ve maddi hasar meydana gelme tehlikesi söz konusudur.

## Güvenlik uyarıları

Bu cihaz 8 yaşından küçük çocuklar, sınırlı fiziksel, zihinsel ve duygusal yeteneklere sahip kişiler ve eksik tecrübe veya bilgi sahibi kişiler tarafından ancak sorumlu bir kişinin denetimi altında olmaları veya kendilerine cihazın güvenli kullanımı ve ortaya çıkabilecek tehlikeler hakkında bilgi verilmiş olması durumunda kullanılabilir. Çocuklar cihazla oynamamalıdır.

Temizlik ve kullanıcı bakımı çocuklar tarafından yapılamaz;



### Uyarı! Elektrik çarpması

Cihaz arızalı ise aktif hatlar açıkta olabilir veya topraklama hattı çalışmıyor olabilir.

- Onarım çalışmaları Weller tarafından eğitilmiş personelce gerçekleştirilmelidir.
- Elektrikli aletin bağlantı hattı hasar görmüşse bu hat özel olarak hazırlanmış ve müşteri hizmetleri departmanından temin edilebilen bağlantı hattıyla değiştirilmelidir.



### Uyarı! Yaralanma tehlikesi

Nakliye sırasında cihaz veya parçalar aşağı düşebilir.

- Cihazı sadece bu amaç için yerleştirilmiş tutamaklardan tutunuz.
- Cihazı asla taşıma aracı olarak kullanmayınız.



### Uyarı! Boğulma tehlikesi, Zehirlenme tehlikesi

Hatalı kurulum işyerindeki yoğunluğun artmasına neden olabilir

- Kurulumdan sonra işyerindeki yoğunluğu kontrol ediniz

Gazlı ortamlarda bakım aralıklarının hatalı olarak planlanması, işyerindeki yoğunluğun artmasına neden olabilir

- Bakım aralıklarını tespit edin

Boru sisteminin/emme odasının temizlenmesi sırasında ortam havasındaki zararlı madde yükü ciddi biçimde artar

- Boru hattı sistemindeki birikmeler nedeniyle emme performansında düşüş varsa kirliliği parçaları değiştiriniz

Aşırı dolmuş bir aktif karbon filtresi artık tehlikeli maddeleri yakalamaz. Tehlikeli maddeler filtrelenmemiş olarak yeniden ortama verilir.

- Önerilen filtre değişim aralıklarına uyunuz.

Yüksek zararlı gaz konsantrasyonu nedeniyle aktif karbon çok fazla ısınabilir ve filtre kendiliğinden alev alabilir.

- Cihazı kapatmadan önce birkaç dakika boyunca zararlı gaz içermeyen havayla çalıştırınız.

## Kullanım

Bu filtre sistemi, ilgili filtre ortamına bağlı olarak, partikülleri ve gazları emmek ve filtrelemek için tasarlanmıştır.



### Uyarı! Boğulma tehlikesi, Zehirlenme tehlikesi

Usulüne uygun olmayan kullanım soluk alma problemlerine, boğulmaya, zehirlenmeye veya kansere neden olabilir

- Yerleştirilen filtre ortamına uygun olmayan partiküller ve gazlar emilemez.
- Sıvılar ve yanıcı gazları emmesi yasaktır
- Cihazı asla filtresiz veya dolu filtreyle kullanmayınız.
- Cihazı asla fan kapağı olmadan kullanmayınız

Bu cihaz sadece oda sıcaklığında ve iç mekanlarda kullanılabilir.

Cihaz, yüzey emicisi olarak tasarlanmış tır ve lehim ucundan do rudan emi için uygun de ildir.

Amaca uygun kullanım şunları da içerir

- Bu kullanım kılavuzunu dikkate almanız,
- Diğer bütün dokümanları dikkate almanız,
- Kullanım yerinde ulusal kaza önleme yönetmeliklerini dikkate almanız.

Lake kaplı tellerle kaynak ve lehim

- Lake kaplı tellerle kaynak ve lehim yaparken madde filtresi M5 ön filtresini ve F7 sınıfı bir ince toz filtresi kullanınız

Yapışkan buharlarının emilmesi

- Yapışkan buharlarını emmek için bir geniş bantlı gaz filtresi (aslı parçacıklar filtresi olmadan) kullanınız.

Cihazda kendi yaptığınız değişiklikler için üretici sorumluluk kabul etmez.

## Etkinlik testi

Meslek birliklerinin genel bildirimleri çerçevesinde; emme sistemlerindeki yeterli işlevsellik ve etkinlik durumu yılda en az bir kez olmak üzere düzenli olarak kontrol edilmelidir (TRGS 528 BGETF). Etkinlik kontrolü yardımıyla Zero Smog lehim dumanı emme sisteminin usulüne uygun çalışıp çalışmadığı kontrol edilir.

## Kullanıcı grupları

Farklı düzeyde riskler ve tehlike potansiyelleri nedeniyle bazı çalışma adımları sadece eğitilmiş uzmanlar tarafından yürütülebilir.

Çalışma adımı	Kullanıcı grupları
Birden çok emme kolunun bağlandığı karmaşık boru sistemlerinin kurulumu	Teknik eğitilmiş uzman personel
Elektrikli yedek parçaların değiştirilmesi	Uzman elektrik teknisyeni
Bakım aralıklarının tespit edilmesi	Güvenlik uzmanı
Kullanım Filtre değişimi	Uzman olmayan çalışan
Birden çok emme kolunun bağlandığı karmaşık boru sistemlerinin kurulumu Elektrikli yedek parçaların değiştirilmesi	Teknik eğitim görenler, eğitimli uzmanların gözetiminde ve talimatıyla çalışabilir

## temizliđi ve bakımı

### Uyarı!

*Aletin kendinde bir alıřma yapmadan nce fiři prizden ekin.*

*Sadece orijinal WELLER ye-  
dek paraları kullanılmalıdır.*

*Kirlenmiř filtreler zel atık olarak iřlem grmelidir. Deđiřtirdiđiniz cihaz paraları, filtre veya eski cihazları lkenizdeki ynet-  
meliklere gre imha ediniz.*

Filtre sisteminin dzgn alıřması iin filtre ařađıdaki gibi deđiřtirilmelidir

- Yılda en az 1 defa veya
- İzin verilen ortalama iřyeri yođunluđunun ařılması durumunda veya
- bakım planına gre

HEPA filtresi ve geni bant cam filtre e le tirilmi tir ve bylece kompak filtre olarak birlikte de i tirilmelidir. Sorunsuz bir filtreleme fonksiyonu sađlamak iin kompakt filtrenin yılda bir kez deđiřtirilmesi gerekir. Partikl filtresi (Filtre yata ı), kompak filtrenin n filtreleme kademesi- dir ve bu yzden daha sık de i tirilmelidir.

### Dikkat

*Emilen havadaki deđiřik toz paracıkları, farklı eritken maddeler ve eritken madde ierikleri filtrenin kullanım mrn kısaltabilir. Yapıřkan buharlarının emilmesi sırasında bir geniř bantlı gaz filtresi (asılı paracık filtre olmadan) kullanılmalıdır.*

## Hata mesajları ve hata giderme

Mesaj/Belirti	Olası neden	Yardım nlemleri
■ Emiř gc yok	■ Boru sistemi sızdırıyor	■ Boru sistemi izole edilmelidir
	■ Filtre kirlenmiř	■ Filtrenin deđiřtirilmesi
■ Zero Smog alıřmıyor	■ Termik kapanma	■ Zore Smog sođumaya bırakılmalıdır. Yakl. 3 saat sonra tekrar aılmalıdır.
■ Asılı paracık filtresi ok hızlı kirleniyor	■ n filtre kullanılmamıř	■ F7 sınıfı n filtre kullanılmalıdır. Katı madde oranı ykseke bir n ayırıcı kullanılmalıdır

## Garanti

Satıcının garanti talepleri teslimattan sonra bir yıl iinde zaman ařımına uđrar. Bu durum řř 478, 479 BGB'ye gre satıcının mracaat hakkı iin geerli deđildir.

Verdiđimiz garanti, sadece yapı veya dayanıklılık garantisidir, „Garanti“ terimi altında tarafımızdan yazılı olarak belirtilmiřse geerlidir.

Garanti, yanlış kullanım sonucu ve yetkisi olmayan kiřiler tarafından mdahaleler gerekleřtirildiđi taktirde iptal olur.

**Teknik deđiřiklik yapma hakkı saklıdır!**

Ltfen adresinden bilgi alınız [www.weller-tools.com](http://www.weller-tools.com)

## Teknik Veriler

Lehim dumanı emicisi	Zero Smog 2
Boyutlar U x G x Y (mm)	360 x 330 x 415
Ağırlık (kg)	9
Şebeke gerilimi (V/Hz)	FT91004699: 230 / 50 Zero Smog 2 120 / 60
Elektrik gücü (VA)	185
Maksimum vakum (Pa)	3.000
Maks. sevk miktarı (m³/h)	190
Ön filtre	Madde filtresi M5 1 mm'den büyük %40-60 ince tozu yakalar
Kompakt filtre	Sınıf E12 asılı tanecik filtresi ((yakl. 0,18 µm değerine kadar %99,95 parçacık)) Aktif karbon filtresiyle kombine edilmiş

## Orijinal uygunluk beyanı

Lehim dumanı emme cihazı Zero Smog  
Adı geçen ürünlerin, aşağıda yer alan yönergelerdeki gereklilikleri karşıladığını beyan ederiz:  
2011/65/EU (RoHS), 2014/30/EU, 2006/42/EG

Kullanılan uyumlaştırılmış standartlar:

EN 60 335-1: 2012-10  
EN 60 335-2-45: 2012-08  
EN 62233: 2008-11/2009-04  
EN 55 014-1: 2012-05  
EN 55 014-2: 2009-06  
EN 61 000-3-2: 2010-03/2011-06  
EN 61 000-3-3: 2014-03  
EN 50 581: 2013-02

Besigheim, 14.11.2014



  
B. Frühwald  
Şirket müdürü

  
T. Fischer  
Teknik müdür

Teknik belgelerin oluşturulması için tam yetkiye sahiptir.

Weller Tools GmbH  
Carl-Benz-Straße 2, 74354 Besigheim, Germany

## Semboller



Dikkat!



Kullanım kılavuzunu mutlaka okunmalıdır!

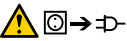

Alette herhangi bir çalışma gerçekleştirilmeden önce mutlaka aletin fişini prizden çekin.



ESD uyumlu tasarım ve ESD uyumlu çalışma alanı



CE işareti



### İmha etme

Elektrikli el aletlerini evdeki çöp kutusuna atmayınız! Kullanılmış elektrikli aletleri, elektrik ve elektronik eski cihazlar hakkındaki 2012/19/EU Avrupa yönergelerine göre ve bu yönergeler ulusal hukuk kurallarına göre uyarlanarak, ayrı olarak toplanmalı ve çevre şartlarına uygun bir şekilde tekrar değerlendirmeye gönderilmelidir.

Kirlenmiş filtreler özel atık olarak işlem görmelidir.

Değiştirdiğiniz cihaz parçaları, filtre veya eski cihazları ülkenizdeki yönetmeliklere göre imha ediniz.





**Před uvedením zařízení do provozu a práci s ním si přečtete celý tento návod a příložené bezpečnostní pokyny.**

uschovejte tento návod tak, aby byl přístupný všem uživatelům.

Děkujeme Vám za důvěrou vyjádřenou koupí tohoto přístroje.

Výroba probíhá na základě velice přísných požadavků na kvalitu, které zajišťují bezvadné fungování přístroje.

Tento návod obsahuje důležité informace o bezpečném a odborném uvedení přístroje do provozu, jeho obsluze, údržbě a samostatném odstranění jednoduchých poruch.

Třetím osobám přístroj předávejte vždy spolu s návodem k obsluze.

Tento přístroj byl vyroben v souladu s aktuálním stavem techniky a uznávanými bezpečnostně-technickými pravidly.

Přesto hrozí nebezpečí úrazu a materiální škody, pokud nebudete dodržovat bezpečnostní pokyny v příložené bezpečnostní brožuře a výstražná upozornění v tomto návodu.

## Bezpečnostní pokyny

Přístroj smějí používat děti starší než 8 let a osoby se sníženými psychickými, smyslovými nebo mentálními schopnostmi nebo s nedostatkem zkušeností a / nebo vědomostí jen tehdy, pokud jsou pod dohledem nebo jestliže byly poučeny o bezpečném používání přístroje a jestli pochopily nebezpečí, která z toho vyplývají. Děti si nesmí s přístrojem hrát.

Čištění a údržbu přístroje nesmí děti vykonávat bez dozoru.



### Varování! Zásah elektrickým proudem

Při závadě přístroje mohou aktivní vodiče ležet volně nebo může být ochranný vodič nefunkční.

- Opravy musejí provádět pouze osoby vyškolené firmou Weller.
- Je-li přípojné vedení elektrického nástroje poškozeno, musí se nahradit speciálně seřízením přípojným vedením, které lze získat prostřednictvím zákaznického servisu.



### Varování! Nebezpečí úrazu

Při přepravě může dojít k pádu přístroje nebo jeho částí.

- Přístroj držte pouze za úchyty k těmto účelům určené.
- Přístroj nikdy nepoužívejte jako přepravní prostředek.



### Varování! Nebezpečí udušení, Nebezpečí otravy

Chybná instalace může vést ke zvýšeným koncentracím na pracovišti

- Po instalaci proveďte měření koncentrace na pracovišti.

Chybné rozvržení cyklu údržby u plynových médií může vést ke zvýšené koncentraci na pracovišti

- Stanovení cyklu údržby

Při čištění potrubního systému / odsávacího prostoru hrozí zvýšené zatížení okolního ovzduší škodlivinami

- Při omezení sacího výkonu usazeninami v potrubním systému vyměňte znečištěné díly

Zanesený filtr s aktivním uhlím už nezachytává žádné nebezpečné látky. Nefiltrovaná nebezpečná látka se tak dostává opět do okolního prostředí.

- Dodržujte doporučené intervaly pro výměnu filtrů.

Vzhledem k vysoké koncentraci škodlivých plynů může dojít k silnému ohřátí aktivního uhlí, které může vést k samovznícení filtru.

- Nechejte přístroj před vypnutím ještě několik minut běžet se vzduchem, který neobsahuje škodlivé plyny.

## Použití v souladu s určením

Tento filtrační systém je vhodný k odsávání a filtrování částic a plynů - v závislosti na aktuálním filtračním médiu.



### Varování! Nebezpečí udušení, Nebezpečí otravy

Neodborné použití může vést k problémům s dýcháním, dušením, otravě nebo vzniku rakoviny

- Částečky a plyny, které neodpovídají použitému filtračnímu médiu, se nesmějí odsávat.
- Tekutiny a hořlavé plyny se nesmějí odsávat
- Přístroj nikdy nepoužívejte bez filtru nebo se zaplněným filtrem.
- Přístroj nikdy nepoužívejte bez krytu na ventilátoru

Tento přístroj lze používat pouze při pokojových teplotách a ve vnitřních prostorách.

Toto zařízení je koncipováno k použití jako plošné odsávání a není vhodné k přímému odsávání na páječce.

Použití k určenému účelu zahrnuje také, že

- se budete řídit tímto návodem,
- budete dbát na všechny další průvodní podklady,
- budete dbát na národní bezpečnostní předpisy platné v místě použití.

Pájení nebo svařování lakovaných drátů.

- Při pájení a svařování lakovaných drátů použijte standardní předfiltr, filtr média M5 a filtr jemného prachu třídy F7

Odsávání výparů z lepidel

- Při odsávání výparů z lepidel použijte širokopásmový filtr (bez filtru vznášejících se látek).

Výrobce nepřebírá odpovědnost za svévolně provedené změny na zařízení.

## Zkouška účinnosti

Podle všeobecných předpisů profesních sdružení je nutné odsávací systémy pravidelně, nejméně jednou ročně kontrolovat s ohledem na jejich dostatečnou funkčnost a účinnost (TRGS 528 BGETF). Řádná funkce odsavačů výparů z pájení Zero Smog se provádí zkouškou účinnosti.

## Uživatelské skupiny

V důsledku různě vysokých rizik a rizikových potenciálů smějí být některé z pracovních postupů vykonávány pouze vyškoleným odborným personálem.

Pracovní postup	Uživatelské skupiny
Instalace komplexních potrubních systémů při napojení několika odsávacích ramen	Odborný personál s technickou kvalifikací
Výměna elektrických náhradních dílů	Elektrikář
Stanovení intervalů údržby	Bezpečnostní technik
Obsluha Výměna filtru	Laik
Instalace komplexních potrubních systémů při napojení několika odsávacích ramen Výměna elektrických náhradních dílů	Technicky vzdělaná osoba s vedením a pod dohledem kvalifikovaného odborníka

## Údržba a servisní práce ohledně

### Varování!

*Před prací na stroji vždy vytáhněte přívodní kabel ze zásuvky.*

*Používejte pouze originální náhradní díly WELLER.*

*Se znečištěnými filtry nakládejte jako s nebezpečným odpadem. Vyměněné části zařízení, filtry a stará zařízení zlikvidujte podle předpisů platných ve Vaší zemi.*

Aby filtrační systém mohl řádně fungovat, musí se filtr vyměňovat následujícím způsobem

- nejméně 1x ročně nebo
- při překročení přípustné střední koncentrace látky na pracovišti nebo
- podle plánu údržby

HEPA filtr a širokopásmový plynový filtr jsou vzájemně uzpůsobené, a proto je lze vyměnit společně jako kompaktní filtr. Z důvodu zabezpečení bezvadné funkčnosti filtru je nutné jednou ročně kompaktní filtr vyměnit. Filtr jemného prachu (filtrační vložka) tvoří předfiltrační stupeň kompaktního filtru a pro to je nutné jej měnit častěji.

### Upozornění

*Různá tavidla, části tavidel a různý podíl prachu v nasávaném vzduchu mohou životnost filtru výrazně zkrátit. Při odsávání lepicích par použijte širokopásmový plynový filtr (bez HEPA filtru).*

## Chybová hlášení a odstraňování chyb

Hlášení/symptom	Možná příčina	Opatření k nápravě
■ Nedostatečný odsávací výkon	■ Netěsnost v potrubním systému	■ Utěsněte potrubní systém
	■ Znečištěný filtr	■ Výměna filtru
■ Zero Smog se nerozběhne	■ Tepelné vypnutí	■ Nechte Zero Smog vychladnout. Cca po 3 hodinách jej znovu zapněte.
■ HEPA filtr se velmi rychle znečistí	■ Není vložený žádný filtr	■ Vložení vstupního filtru Vložte filtr F7. V případě vysokého obsahu pevných částic použijte vstupní odprašovač

## Záruka

Nároky kupujícího na odstranění vad zanikají jeden rok od dodávky. To neplatí pro nárok kupujícího na regres dle §§ 478, 479 BGB (německého občanského zákoníku).

Ze záruky ručíme jen tehdy, když jsme záruku na jakost a trvanlivost uvedli písemně a za použití pojmu „Záruka“.

Záruka zaniká v případě neodborného použití a zásahu nekvalifikovaných osob.

**Technické změny vyhrazeny!**

**Bližší informace naleznete na stránkách [www.weller-tools.com](http://www.weller-tools.com)**

## Technické údaje

Odsavač pájecích par	Zero Smog 2
Rozměry D x Š x V (mm)	360 x 330 x 415
Hmotnost (kg)	9
Síťové napětí (V/Hz)	FT91004699: 230 / 50 Zero Smog 2 120 / 60
Elektrický výkon (VA)	185
Max. vakuum (Pa)	3.000
Max. přepravované množství (m <sup>3</sup> /h)	190
Vstupní filtr	Filtr média M5 zachytává 40-60 % jemného prachu > 1 μm.
Kompaktní filtr	HEPA filtr třídy F12 ((99,95 % částic cca do 0,18 μm)) kombinovaný s filtrem s aktivním uhlím

## Originální prohlášení o shodě

Přístroj na odsávání emisí vzniklých při pájení  
Zero Smog

Prohlašujeme, že označené produkty splňují ustanovení následujících směrnic:

2011/65/EU (RoHS), 2014/30/EU, 2006/42/EG

Použité harmonizované normy:

EN 60 335-1: 2012-10

EN 60 335-2-45: 2012-08

EN 62233: 2008-11/2009-04

EN 55 014-1: 2012-05

EN 55 014-2: 2009-06

EN 61 000-3-2: 2010-03/2011-06

EN 61 000-3-3: 2014-03

EN 50 581: 2013-02

Besigheim, 14.11.2014



*B. Frühwald*  
B. Frühwald  
Jednatel

*T. Fischer*  
T. Fischer  
Technický vedoucí

Zmocněn k sestavení technické dokumentace.

Weller Tools GmbH  
Carl-Benz-Straße 2, 74354 Besigheim, Germany

## Symbols



Pozor!



Přečtěte si návod k používání!

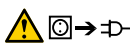

Před prováděním veškerých prací na přístroji vytáhněte zástrčku ze zásuvky.



Design a pracoviště v antistatickém provedení.



Značka CE



### Likvidace

Elektrické nářadí nevyhazujte do komunálního odpadu! Podle evropské směrnice 2012/19/EU o nakládání s použitými elektrickými a elektronickými zařízeními a odpovídajících ustanovení právních předpisů jednotlivých zemí se použité elektrické nářadí musí sbírat odděleně od ostatního odpadu a podrobit ekologicky šetrné recyklaci.

Se znečištěnými filtry nakládejte jako s nebezpečným odpadem.

Vyměněné části zařízení, filtry a stará zařízení zlikvidujte podle předpisů platných ve Vaší zemi.

# Na temat Państwa bezpieczeństwa



**Należy przeczytać w całości tę instrukcję i załączone wskazówki bezpieczeństwa przed uruchomieniem i rozpoczęciem pracy przy użyciu tego urządzenia.**

Instrukcję należy przechowywać w taki sposób, aby była dostępna dla wszystkich użytkowników.

Dziękujemy za zaufanie okazane nam przy zakupie tego urządzenia. Przy produkcji zastosowano surowe wymogi jakościowe, które gwarantują nienaganne działanie urządzenia.

Niniejsza instrukcja zawiera ważne informacje, pozwalające na bezpieczne i prawidłowe uruchomienie, użytkowanie i konserwację urządzenia oraz usuwanie prostych usterek w własnym zakresie.

Urządzenie należy przekazywać osobom trzecim zawsze z instrukcją obsługi.

Urządzenie zostało wyprodukowane zgodnie z aktualnym poziomem wiedzy technicznej i ogólnie uznanymi zasadami bezpieczeństwa.

Mimo tego istnieje niebezpieczeństwo powstawania szkód osobowych lub materialnych, jeśli nie będą przestrzegane wskazówki bezpieczeństwa w załączonej broszurze ze wskazówkami bezpieczeństwa oraz ostrzeżenia w niniejszej instrukcji.

## Bezpieczeństwo

Urządzenie mogą obsługiwać dzieci w wieku powyżej 8 lat oraz osoby z ograniczonymi zdolnościami fizycznymi, sensorycznymi lub umysłowymi, a także osoby nie posiadające wystarczającego doświadczenia lub wiedzy, jeśli pozostają pod nadzorem lub zostały pouczone, jak bezpiecznie obsługiwać urządzenie i są świadome związanego z tym niebezpieczeństwa. Dzieci nie mogą bawić się tym urządzeniem.

Czyszczenie i czynności konserwacyjne nie mogą być wykonywane przez dzieci bez nadzoru dorosłych.



### Ostrzeżenie! Porażenie prądem elektrycznym

W przypadku uszkodzenia urządzenia aktywne przewody mogą zostać odsłonięte, wzgl. mogą nie działać przewody ochronne.

- Naprawy muszą być wykonywane przez osoby przeszkolone przez firmę Weller.
- Jeśli uszkodzony jest przewód przyłączeniowy narzędzia elektrycznego, należy wymienić go na specjalnie przystosowany przewód przyłączeniowy, który dostępny jest w dziale serwisu.



### Ostrzeżenie! Niebezpieczeństwo odniesienia obrażeń

W czasie transportu urządzenie lub części mogą spaść.

- Urządzenie wolno trzymać tylko za odpowiednie uchwyty.
- Nie należy nigdy używać urządzenia jako środka transportu.



### Ostrzeżenie! Niebezpieczeństwo uduszenia, Niebezpieczeństwo zatrucia

Wadliwa instalacja może spowodować zwiększenie stężenia substancji szkodliwych w miejscu pracy

- po zakończeniu instalacji zmierzyć stężenie w miejscu pracy

Nieprawidłowe rozplanowanie terminów konserwacji może prowadzić do zwiększenia stężenia w miejscu pracy w przypadku mediów gazowych

- ustalić terminy konserwacji

Zwiększona ilość substancji szkodliwych w powietrzu otoczenia podczas czyszczenia systemu rurowego / komory wyciągowej

- W razie zmniejszenia się wydajności ssania spowodowanej osadami w systemie rurowym wymienić zabrudzone części

Nasycony filtr węgla aktywnego nie wchłania substancji niebezpiecznych. Substancje niebezpieczne są ponownie oddawane do otoczenia w postaci nieprzefiltrowanej.

- Należy przestrzegać zalecanych terminów wymiany filtra.

Wskutek wysokiego stężenia szkodliwych gazów może dojść do silnego rozgrzania węgla aktywnego, które może spowodować samozapłon filtra.

- Przed wyłączeniem urządzenia powinno pracować kilka minut z powietrzem bez substancji szkodliwych.

## Użytkowanie

System filtracji przeznaczony jest do odsysania i filtrowania cząstek stałych i gazów - zależnie od określonego medium filtracyjnego.



### **Ostrzeżenie! Niebezpieczeństwo uduszenia, Niebezpieczeństwo zatrucia**

Użytkowanie w nieprawidłowy sposób może spowodować duszności, uduszenie, zatrucie lub chorobę nowotworową

- Nie wolno odsysać cząstek stałych i gazów, które nie są przewidziane do odsysania przy użyciu stosowanego medium filtracyjnego.
- Nie wolno odsysać cieczy ani palnych gazów
- Nie należy nigdy używać urządzenia bez filtra albo z pełnym filtrem.
- Nie należy nigdy używać urządzenia bez osłony wentylatora

Urządzenie może być użytkowane tylko w temperaturze pokojowej i w pomieszczeniach.

Urządzenie zostało zaprojektowane do stosowania jako system odsysania powierzchniowego i nie nadaje się do odsysania gazów bezpośrednio przy lutownicy.

Użytkowanie zgodne z przeznaczeniem obejmuje

- będą Państwo przestrzegali niniejszej instrukcji,
- wszelkich wskazówek zawartych w dokumentacji towarzyszącej oraz
- przestrzeganie krajowych przepisów o zapobieganiu wypadkom w miejscu użytkowania urządzenia.

Lutowanie lub spawanie przewodów emaliowanych

- Podczas lutowania i spawania przewodów emaliowanych należy używać standardowych filtrów wstępnych (filtr do medium M5) i filtra mikropylu klasy F7

Odsysanie oparów klejenia

- Do odsysania oparów klejenia stosować filtr szerokopasmowy (bez filtra HEPA).

Za zmiany przeprowadzane samowolnie w urządzeniu producent nie ponosi odpowiedzialności.

## Kontrola wydajności

Zgodnie z wytycznymi stowarzyszeń zawodowych należy regularnie, a przynajmniej raz w roku, kontrolować działanie i wydajność urządzenia odsysającego opary (TRGS 528 BGETF). W oparciu o wyniki badania skuteczności można sprawdzić poprawność działania odciągu oparów lutowniczych Zero Smog.

## Grupy użytkowników

Ze względu na różne poziomy ryzyka i potencjalne zagrożenia niektóre czynności mogą być wykonywane tylko przez przeszkolonych specjalistów.

Czynność	Grupy użytkowników
Instalacja złożonych systemów rurowych z połączeniem kilku ramion ssących	Personel specjalistyczny dysponujący wykształceniem technicznym
Wymiana elektrycznych części zamiennych	Elektryk
Określenie częstotliwości konserwacji	Specjalista ds. bhp
Obsługa	Niespecjaliści
Wymiana filtra	
Instalacja złożonych systemów rurowych z połączeniem kilku ramion ssących	Uczniowie zawodu pod kierownictwem i nadzorem wykwalifikowanego specjalisty
Wymiana elektrycznych części zamiennych	

## Pielęgnacja i konserwacja urządzenia

### Ostrzeżenie!

Przed rozpoczęciem jakichkolwiek pracy przy urządzeniu należy wyciągnąć wtyczkę z gniazdka.

Stosować wyłącznie oryginalne części zamienne WELLER.

Zanieczyszczone filtry należy traktować jako odpady specjalne.

Wymienione elementy urządzenia, filtry lub zużyte urządzenie należy usuwać zgodnie z przepisami obowiązującymi w danym kraju.

W celu zapewnienia prawidłowego działania systemu filtracji należy wymieniać filtr stosując się do poniższych zaleceń

- przynajmniej raz w roku lub
- w razie przekroczenia dopuszczalnego, średniego stężenia w miejscu pracy, lub
- zgodnie z planem konserwacji

Wysokosprawny filtr powietrza i szerokopasmowy pochłaniacz gazów zostały specjalnie do siebie dobrane tak, iż wymieniane są wspólnie jako filtr kompaktowy. Aby zapewnić prawidłowe filtrowanie, należy raz na rok wymieniać filtr kompaktowy. Filtr przeciwpyłkowy (mata filtracyjna), stanowi wstępny stopień filtracji filtra kompaktowego i dlatego należy wymieniać go częściej.

### Uwaga

Różne topniki, składniki topników oraz zawartości pyłów w odsysanym powietrzu mogą znacznie skrócić okres użytkowania filtru. W przypadku odsysania oparów kleju należy stosować szerokopasmowy filtr gazu (bez filtru ciał lotnych).

## Komunikaty o błędach i usuwanie błędów

Komunikat/Oznaka	Możliwa przyczyna	Środki zaradcze
■ Brak mocy odsysania	■ Nieszczelny system rur	■ Uszczelnić system rur
	■ Zanieczyszczony filtr	■ wymiana filtra
■ System Zero Smog nie uruchamia się	■ Wyłączenie termiczne	■ Pozostawić system Zero Smog do ostygnięcia. Włączyć ponownie po ok. 3 godzinach
■ Filtr cząstek lotnych zanieczyszcza się zbyt szybko	■ nie zastosowano filtru wstępnego	■ Zastosować filtr wstępny przy filtrze F7. W przypadku wysokiej zawartości ciał stałych zastosować separator wstępny

## Gwarancja

Roszczenia nabywcy z tytułu wad produktu wygasają po roku od dostarczenia produktu. Nie dotyczy to roszczeń zwrotnych wg §§ 478 i 479 BGB (kodeksu cywilnego).

Na podstawie wydanej przez nas gwarancji odpowiadamy tylko wówczas, jeśli wydana została przez nas pisemna gwarancja jakości lub trwałości z użyciem pojęcia „Gwarancja”.

Gwarancja wygasa w przypadku użytkowania niezgodnego z przeznaczeniem i po dokonaniu jakichkolwiek modyfikacji przez osoby do tego nie powołane.

**Producent zastrzega prawo do wprowadzenia zmian technicznych!**

Więcej informacji uzyskają Państwo na stronie [www.weller-tools.com](http://www.weller-tools.com)

## Dane Techniczne

System odsysania oparów lutowniczych	Zero Smog 2
Wymiary dł. x szer. x wys. (mm)	360 x 330 x 415
Ciężar (kg)	9
Napięcie sieciowe (V/Hz)	FT91004699: 230 / 50 Zero Smog 2 120 / 60
0 (VA)	185
maks. podciśnienie (Pa)	3.000
maksymalna dostarczana ilość (m³/h)	190
Filtr wstępny	Filtr medium M5 wchłania 40-60% mikropyłu > 1 mm.
Filtr kompaktowy	Filtr cząstek lotnych klasy E12 ((99,95% cząstek do ok. 0,18 µm)) Połączony z filtrem węgla aktywnego

## Oryginalna deklaracja zgodności

Odciąg oparów lutowniczych Zero Smog  
Niniejszym oświadczamy, że wymienione produkty spełniają poniższe wytyczne:  
2011/65/EU (RoHS), 2014/30/EU, 2006/42/EG

Zastosowane normy zharmonizowane:

EN 60 335-1: 2012-10  
EN 60 335-2-45: 2012-08  
EN 62233: 2008-11/2009-04  
EN 55 014-1: 2012-05  
EN 55 014-2: 2009-06  
EN 61 000-3-2: 2010-03/2011-06  
EN 61 000-3-3: 2014-03

EN 50 581: 2013-02

Besigheim, 14.11.2014



*B. Frühwald*

B. Frühwald  
Prezes zarządu

*T. Fischer*

T. Fischer  
Kierownik techniczny

Osoba upoważniona do przygotowania dokumentacji technicznej.

Weller Tools GmbH  
Carl-Benz-Straße 2, 74354 Besigheim, Germany

## Symbole



Uwaga!



Przeczytać instrukcję obsługi!

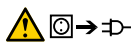

Przed wykonaniem jakichkolwiek prac przy urządzeniu wyciągnąć wtyczkę z gniazdka.



Wzornictwo i miejsce pracy spełniające wymogi ESD



Znak CE



### Utylizacja

Nie wyrzucaj elektronarzędzi wraz z odpadami z gospodarstwa domowego! Zgodnie z Europejską Dyrektywą 2012/19/EU dotyczącą zużytego sprzętu elektro-technicznego i elektronicznego, zużyte elektronarzędzia należy segregować i utylizować w sposób przyjazny dla środowiska.

Zanieczyszczone filtry należy traktować jako odpady specjalne.

Wymienione elementy urządzenia, filtry lub zużyte urządzenia należy usuwać zgodnie z przepisami obowiązującymi w danym kraju.





**Olvassa át alaposan ezt az útmutatót és a mellékelt biztonsági előírásokat a készülék üzembe helyezése és használata előtt.**

Úgy őrizze meg ezt az útmutatót, hogy az minden felhasználó számára hozzáférhető legyen.

Köszönjük bizalmát, hogy készülékünket választotta.

A gyártás során a legszigorúbb minőségi követelményeket vettük alapul, melyek a készülék kifogástalan működését biztosítják.

Ez az útmutató a készülék biztos és szakszerű üzembe helyezéséről, használatáról, karbantartásáról és az egyszerű meghibásodások önálló megszüntetéséről tartalmaz fontos információkat.

Harmadik személynek a készüléket mindig a használati útmutatóval együtt adja tovább.

A készülék a technika mai állásának és az elismert biztonságtechnikai szabályoknak megfelelően készült.

Ennek ellenére fennáll a személyi sérülés és az anyagi károk keletkezésének veszélye, ha nem tartja be a kezelési útmutatóban található figyelmeztetéseket, illetve a készülékhez mellékelt biztonsági füzet biztonsági utasításait.

## Biztonsági utasítások

A készüléket 8 év feletti gyerekek és csökkent fizikai, érzékszervi vagy szellemi képességű, ill. tapasztalatlan személyek csak felügyelet mellett használhatják, illetve akkor, ha megtanulták a készülék biztonságos használatát és megértették az ebből eredő veszélyeket. Soha ne engedjen gyerekeket a készülékkel játszani.

A tisztítást és a felhasználói karbantartást soha nem végezhetik gyerekek felügyelet nélkül.



### Vigyázat! Áramütés

A meghibásodott készülék aktív vezetőkei szabadon lehetnek, vagy a védőföld nem látja el a funkcióját.

- Csak a Weller által kiképzett személyzet végezhet javításokat a készüléken.
- Ha sérült az elektromos szerszám csatlakozóvezetéke, akkor egy speciálisan kialakított, az ügyfélszolgálaton kapható csatlakozóvezetékkel kell pótolni.



### Vigyázat! Sérülésveszély

Szállítás közben leeshet a készülék, ill. leeshetnek annak részei.

- Csak a rendeltetésszerű fogantyúnál fogva tartsa a készüléket.
- Soha ne használja szállítóeszközként a készüléket.



### Vigyázat! Fulladásveszély, Mérgezésveszély

A hibás szerelés fokozott munkahelyi koncentrációhoz vezethet

- a szerelést követően mérje meg a munkahelyi koncentrációt

A gázközeg karbantartási ciklusának hibás értelmezése fokozott munkahelyi koncentrációhoz vezethet

- Karbantartási ciklus rögzítése

A csőrendszer/elszívó helyiség tisztításakor fokozódik a környezeti levegő káros anyag terhelése

- Ha a csőrendszerben lévő lerakódások rontják a szívóteljesítményt, akkor cserélje ki a szennyeződött részeket

A túltelített aktív széniszűrő már nem vesz fel veszélyes anyagokat. A veszélyes anyagok szűretlenül ismét a környezetbe jutnak.

- Tartsa be a szűrő ajánlott csereintervallumait.

A káros gáz magas koncentrációja az aktív szén erős felmelegedését okozhatja, és a szűrő öngyulladásához vezethet.

- A kikapcsolás előtt üzemeltesse a készüléket több percen keresztül káros gáztól mentes levegővel.

## Rendeltetészerű használat

Ez a szűrőrendszer részecskék és gázok szűrésére alkalmas - az adott szűrőközegtől függően.



### Vigyázat! Fulladásveszély, Mérgezésveszély

Szakszerűtlen használata légzési problémákat, fulladást, mérgezést vagy rákot okozhat

- A szűrőközegnek nem megfelelő részecskéket és gázokat nem szabad elszívni.
- Folyadékot vagy éghető gázokat tilos elszívni
- Soha ne használja szűrő nélkül vagy tele szűrővel a készüléket.
- Soha ne használja a készüléket a ventilátor lefedése nélkül

Ez a készülék csak szobahőmérsékleten és beltérben használható.

A készüléket felület elszívására tervezték, és nem alkalmas a forrasztópákánál történő közvetlen elszívásra.

A készülék rendeltetészerű használata magában foglalja azt is, hogy

- Ön betartja az útmutatóban foglaltakat,
- Ön minden további kísérő dokumentációt figyelembe vesz,
- Ön betartja az alkalmazás helyén érvényes nemzeti balesetvédelmi előírásokat.

Lakkszigetelésű huzalok forrasztása vagy hegesztése

- Lakkszigetelésű huzalok forrasztása vagy hegesztése esetén használjon standard előszűrőként M5 közegszűrőt, és F7-es szűrési osztályú finom-porszűrőt.

Ragasztógázok elszívása

- Ragasztógázok elszívásához használjon széles sávú gázsűrőt (aeroszol szűrő nélkül).

A készüléken önhatalmúlag végzett módosításokért a gyártó nem vállal felelősséget.

## Hatásossági vizsgálat

A szakmai szervezetek általános előírásainak megfelelően az elszívóberendezések működőképességét és hatásosságát rendszeresen, legalább évente felül kell vizsgálni (TRGS 528 BGETF). A Zero Smog forrasztófüst elszívó szabályszerű működésének ellenőrzése hatékonyságvizsgálat alapján történik.

## Felhasználói csoportok

A különböző nagyfokú kockázatok és veszélyforrások miatt egyes munkafolyamatokat csak képzett szakemberek végezhetnek.

Munkafolyamat	Felhasználói csoportok
Komplex csőrendszerek szerelése több elszívókar csatlakoztatásával	Műszaki képzettségű szakszemélyzet
Elektromos alkatrész cseréje	Villamos szakember
Karbantartási intervallumok meghatározása	Biztonsági szakember
Kezelés Szűrőcsere	Laikusok
Komplex csőrendszerek szerelése több elszívókar csatlakoztatásával Elektromos alkatrész cseréje	Műszaki tanuló egy képzett szakember irányítása és felügyelete mellett

## Ápolás és karbantartás

### Vigyázat!

Mielőtt bármilyen munkához kezd a gépen, áramtalanítsa (húzza ki a konnektorból)! Csak eredeti WELLER alkatrészeket használjon.

A szennyezett szűrőket veszélyes hulladékként kell kezelni.

A kicserélt készülékalkatrészeket, szűrőt vagy a használt készüléket az Ön országának előírásai szerint ártalmatlanítsa.

A szűrőrendszer szabályos működéséhez a következőképpen kell cserélni a szűrőt

- legalább évente egyszer
- a megengedett átlagos munkahelyi koncentráció túllépésekor, vagy
- a karbantartási terv szerint

A lebegő részecskék szűrője és az univerzális gázsűrő egymáshoz van illesztve, így kompakt szűrőként együtt cserélhetők. A kifogástalan szűrőfunkció biztosításához a kompakt szűrőt évente egyszer ki kell cserélni. A finom-porszűrő (szűrőszövet), a kompakt szűrő előszűrője, és ezért gyakrabban kell cserélni.

### Figyelmeztetés

Különböző folyasztszerek, folyasztszer-összetevők valamint a beszívott levegő különböző porai lényegesen csökkenthetik a szűrő élettartamát. Ragasztógázok elszívása esetén (lebegő részecskék szűrője nélküli) univerzális gázsűrőt kell használni.

## Hibaüzenetek és hibaelhárítás

Jelzés/tünet	Lehetséges ok	Hibaelhárító intézkedések
■ Nincs elszívási teljesítmény	■ A csőrendszer tömítetlen	■ Tömítse a csőrendszert
	■ A szűrő elszennyeződött	■ Szűrő cseréje
■ A Zero Smog nem indul el	■ Termikus kikapcsolás	■ Hagyja lehűlni a Zero Smog berendezést, kb. 3 óra múlva kapcsolja ismét be
■ A lebegőrészecske-szűrő túl gyorsan szennyeződik el	■ Nincs előszűrő a készülékben	■ Használjon előszűrőt. Használjon F7 szűrőt. Ha nagy a szilárd részecskék aránya, használjon előleválasztót

## Garancia

A vevő szavatossági igényei a készülék vevőhöz történt kiszállításától számított egy év után elévülnek. Ez nem vonatkozik a vevő BGB (Német Szövetségi PTK) §§ 478, 479 szerinti viszontkereseti igényére.

Az általunk rendelkezésre bocsátott garancia értelmében csak akkor állunk jól, ha a készülék tulajdonságaira és tartósságára vonatkozó garanciát írásba foglaltuk és a „Garancia” fogalma alatt bocsátottuk ki.

A garancia érvényét veszíti szakszerűtlen használat esetén, illetve ha szakképzetlen személyek végeznek rajta módosításokat.

**A műszaki változtatások jogát fenntartjuk!**

További információkért kérjük, látogasson el a weboldalra [www.weller-tools.com](http://www.weller-tools.com)

## Műszaki Adatok

Forrasztásifüst-elszívó	Zero Smog 2
Méret H x Sz x M (mm)	360 x 330 x 415
Tömeg (kg)	9
Hálózati feszültség (V/Hz)	FT91004699: 230 / 50 Zero Smog 2 120 / 60
Elektromos teljesítmény (VA)	185
Max. vákuum (Pa)	3.000
Max. szállítási mennyiség (m³/h)	190
Előszűrő	Az M5 közegecszűrő a finom por > 1 mm 40-60%-át kiszűri.
Kompakt szűrő	E12 osztályú lebegőrészecske-szűrő ((részecskék 99,95 %-a kb. 0,18 µm-ig)) aktív széniszűrővel kombinálva

## Eredeti megfelelőségi nyilatkozat

Forrasztásifüst-elszívó készülék Zero Smog

Kijelentjük, hogy a megnevezett termékek teljesítik a következő irányelvek előírásait:

2011/65/EU (RoHS), 2014/30/EU, 2006/42/EG

Alkalmazott harmonizált szabványok:

EN 60 335-1: 2012-10

EN 60 335-2-45: 2012-08

EN 62233: 2008-11/2009-04

EN 55 014-1: 2012-05

EN 55 014-2: 2009-06

EN 61 000-3-2: 2010-03/2011-06

EN 61 000-3-3: 2014-03

EN 50 581: 2013-02

Besigheim, 14.11.2014



B. Frühwald  
Ügyvezető



T. Fischer  
Műszaki vezető



A műszaki dokumentáció összeállítására jogosult személy.

Weller Tools GmbH

Carl-Benz-Straße 2, 74354 Besigheim, Germany

## Szimbólumok



Figyelem!



Olvassa el a kezelési útmutatót!

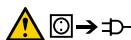

A készüléken való munkavégzés előtt mindig húzza ki a csatlakozó dugót a csatlakozó aljzatból.



Elektrosztatikusan veszélyeztetett alkatrészekhez alkalmas dizájn és munkahely



CE-jelölés



### Ártalmatlanítás

Az elektromos kéziszerszámokat ne dobja a háztartási szemétkébe! A használt villamos és elektronikai készülékekről szóló 2012/19/EU irányelv és annak a nemzeti jogba való átültetése szerint az elhasznált elektromos kéziszerszámokat külön kell gyűjteni, és környezetbarát módon újra kell hasznosítani.

A szennyezett szűrőket veszélyes hulladékként kell kezelni.

A kicserélt készülékalkatrészeket, szűrőt vagy a használt készüléket az Ön országának előírásai szerint ártalmatlanítsa.



**Pred uvedením do činnosti a pred prácou s prístrojom si preštudujte dôkladne tento návod a priložené bezpečnostné pokyny.**

Tento návod uschovajte tak, aby bol prístupný pre všetkých používateľov.

Ďakujeme vám za dôveru, ktorú ste nám preukázali kúpou tohto prístroja.

Pri výrobe boli dodržané najprísnejšie požiadavky na kvalitu, ktoré zaručujú dokonalú funkciu prístroja.

Tento návod obsahuje dôležité informácie, aby ste mohli prístroj bezpečne a odborne uviesť do činnosti a aby ste sami vedeli odstrániť jednoduché poruchy.

Prístroj poskytujte tretím osobám vždy spolu s týmto návodom na použitie.

Prístroj bol vyrobený zodpovedajúc dnešnému stavu techniky a uznávaným bezpečnostno-technickým pravidlám.

Napriek tomu hrozí nebezpečenstvo vzniku poranenia a vecných škôd, ak nebudete dodržiavať bezpečnostné upozornenia uvedené v priloženej bezpečnostnej brožúre, ako aj upozornenia uvedené v tomto návode.

## Bezpečnostné pokyny

Prístroj smú používať deti staršie ako 8 rokov a osoby so zníženými psychickými, zmyslovými alebo mentálnymi schopnosťami alebo s nedostatkom skúseností a / alebo vedomostí len vtedy, pokiaľ sú pod dohľadom alebo ak boli poučení o bezpečnom používaní prístroja a ak pochopili nebezpečenstvá z toho vyplývajúce. Deti sa nesmú s prístrojom hrať.

Čistenie a údržbu prístroja nesmú deti vykonávať bez dozoru.



### Výstraha! Zásah elektrickým prúdom

Pri pokazenom prístroji môžu byť aktívne vodiče obnažené alebo môže byť ochranný vodič bez funkcie.

- Opravy musí vykonávať vyškolený personál spoločnosti Weller.
- Ak je pripojovacie vedenie elektrického nástroja poškodené, musí sa nahradiť špeciálne pripraveným pripojovacím vedením, ktoré je dostupné prostredníctvom zákazníckeho servisu.



### Výstraha! Nebezpečenstvo zranenia

Pri preprave môže spadnúť prístroj alebo diely.

- Prístroj držte len za rukoväti, ktoré sú na to určené.
- Prístroj nikdy nepoužívajte ako prepravný prostriedok.



### Výstraha! Nebezpečenstvo udusenía, Nebezpečenstvo otravy

Chybná inštalácia môže viesť k zvýšeným koncentráciám na pracovisku

- po inštalácii zmerajte koncentráciu na pracovisku

Nesprávne naplánovanie cyklov údržby pri plynových médiách môže viesť k zvýšenej koncentrácii na pracovisku

- Stanovte cyklus údržby

Pri čistení potrubia/odsávacieho priestoru je zosilnené zaťaženie okolitého vzduchu škodlivými látkami

- Pri zhoršení sacieho výkonu v dôsledku usadenín v potrubnom systéme znečistené diely vymeňte

Presýtený filter s aktívnym uhlím už viac nezachytáva nebezpečné látky. Nebezpečné látky sa nefiltrujú opäť odvádzajú do prostredia.

- Dodržiavajte odporúčané intervaly výmeny filtra.

V dôsledku príliš vysokej koncentrácie škodlivého plynu môže dochádzať k silnejšiemu zahrievaniu aktívneho uhlia, ktoré môže viesť k samovznieteniu filtra.

- Prístroj prevádzkujte niekoľkých minút pred vypnutím so vzduchom bez škodlivého plynu.

## Používanie v súlade s určeným účelom použitia

Tento filtračný systém je vhodný na odsávanie a filtráciu častíc a plynov v - závislosti od príslušného filtračného média.



### Výstraha! Nebezpečenstvo udusenía, Nebezpečenstvo otravy

Neodborné používanie môže viesť k ťažkostiam s dýchaním, zaduseniu, otrave alebo rakovine

- Častice a plyny, ktoré nezodpovedajú nasadenému filtračnému médiu, sa nesmú odsávať.
- Kvapaliny, ako aj horľavé plyny sa nesmú odsávať
- Prístroj nikdy nepoužívajte bez filtra alebo s plným filtrom.
- Prístroj nikdy nepoužívajte bez krytu ventilátora

Tento prístroj sa smie používať len pri izbovej teplote a vo vnútorných priestoroch.

Toto zariadenie bolo koncipované na plošné odsávanie a nie je vhodné na priame odsávanie pri spájkovacej rúčke.

Použitie zodpovedajúce danému účelu zahŕňa aj to, že

- budete dodržiavať tento návod,
- budete rešpektovať všetky súvisiace dokumenty,
- na pracovisku budete dodržiavať národné predpisy o ochrane zdravia a prevencii úrazov.

Spájkovanie alebo zváranie lakovaných drôtov

- Pri spájkovaní a zváraní lakovaných drôtov používajte štandardný predradený filter s filtračným médiom M5 a jemný prachový filter triedy F7

Odsávanie výparov z lepenia

- Pri odsávaní výparov z lepenia používajte širokopásmový plynový filter (bez filtra disperzných látok).

Výrobca nepreberá záruku za svojvoľne vykonané zmeny na zariadení.

## Skúška účinnosti

Podľa všeobecných zadaní profesijného zväzu sa musí pravidelne, minimálne každý rok, kontrolovať dostatočná funkcia a účinnosť odsávacích zariadení (TRGS 528 BGETF). Na základe skúšky účinnosti sa kontroluje riadna funkcia odsávania dymu po spájkovaní Zero Smog.

## Skupiny používateľov

Z dôvodu rôzne vysokých rizík a potenciálov nebezpečenstva môžu niektoré pracovné kroky vykonávať len vyškolení odborníci.

Pracovný krok	Skupiny používateľov
Inštalácia komplexného potrubného systému pri pripojení viacerých odsávacích ramien	Odborný personál s technickým vzdelaním
Výmena elektrických náhradných dielov	Elektrotechnik
Stanovenie intervalov údržby	Odborník v oblasti bezpečnosti
Obsluha Výmena filtra	Laici
Inštalácia komplexného potrubného systému pri pripojení viacerých odsávacích ramien Výmena elektrických náhradných dielov	Učni technických odborov pod vedením a dozorom vyškolených odborníkov

## Ošetrovanie a údržba

### Výstraha!

*Pred každou prácou na stroji vyťahnite zástrčku zo zásuvky.*

*Používajte len originálne náhradné diely firmy WEL-  
LER.*

*So znečistenými filterami je potrebné zaobchádzať ako so špeciálnym odpadom. Vymenené časti filtra, samotný filter alebo staré zariadenie likvidujte v súlade s predpismi vašej krajiny.*

Na zabezpečenie riadnej funkcie filtračného systému sa musí filter vymeniť nasledovne

- minimálne 1-krát za rok
- pri prekročení dovolenej priemernej koncentrácie na pracovisku, alebo
- podľa plánu údržby

Filter na suspendované látky a širokopásmový plynový filter sú navzájom zosúladené, takže sa vymieňajú spolu ako kompaktný filter. Pre zaručenie bezchybnej funkcie filtra sa musí tento kompaktný filter meniť jeden krát ročne. Filter na jemný prach (filtračná rohož) je predfiltračným stupňom kompaktného filtra a musí sa preto vymieňať častejšie.

### Upozornenie

*Rôzne taviace prísady, podiely taviacích prísad ako aj podiely prachu v odsávanom vzduchu môžu značne redukovať životnosť filtra. Pri odsávaní výparov lepidiel je potrebné použiť širokopásmový plynový filter (bez filtra na suspendované látky).*

## Chybové hlásenia a odstraňovanie chýb

Hlásenie/symptóm	Možná príčina	Odstránenie
■ Chýbajúci odsávací výkon	■ Potrubný systém netesný	■ Utesnite potrubný systém
	■ Filter znečistený	■ Výmena filtra
■ Zero Smog nenabieha	■ Tepelné vypnutie	■ Zero Smog nechajte vychladnúť. Po cca 3 hod. ho opäť zapnite.
■ Filter na suspendované látky sa príliš rýchlo znečistí	■ nie je použitý žiadny predfilter	■ Vložte predfilter F7 vložte filter. Pri vysokom podiele pevných látok vložte predodlučovač

## Záruka

Nároky kupujúceho na odstránenie chýb tovaru sú premlčané jeden rok po jeho dodaní kupujúceho. Neplatí to pre regresné nároky kupujúceho v zmysle §§ 478, 479 BGB (nemecký občiansky zákonník).

Nami poskytovanú záruku poskytujeme iba v prípade, ak sme záruku spoľahlivosti alebo trvanlivosti písomne vystavili a označili pojmom „Záruka“.

Záruka prepadá pri neodbornom používaní a ak boli vykonané zásahy nekvalifikovanými osobami.

**Technické zmeny vyhradené!**

Informujte sa prosím na internetovej stránke [www.weller-tools.com](http://www.weller-tools.com)

## Technické údaje

Odsávanie výparov pri spájkovaní	Zero Smog 2
Rozmery D x Š x V (mm)	360 x 330 x 415
Hmotnosť (kg)	9
Sieťové napätie (V/Hz)	FT91004699: 230 / 50 Zero Smog 2 120 / 60
Elektr. výkon (VA)	185
Max. vákuum (Pa)	3.000
Max. prečerpávané množstvo (m <sup>3</sup> /h)	190
Predfilter	Filtračné médium M5 zachytáva 40-60% jemného prachu > 1 mm.
Kompaktný filter	Filter na suspendované látky triedy E12 ((99,95 % čiaštočky do cca 0,18 µm)) kombinovaný s filtrom s aktívnym uhlím

## Originálne vyhlásenie o zhode

Odsávač dymu vznikajúceho pri letovaní Zero Smog

Vyhlasujeme, že uvedené výrobky spĺňajú ustanovenia nasledujúcich nariadení:

2011/65/EU (RoHS), 2014/30/EU, 2006/42/EG

Platné harmonizované normy:

EN 60 335-1: 2012-10

EN 60 335-2-45: 2012-08

EN 62233: 2008-11/2009-04

EN 55 014-1: 2012-05

EN 55 014-2: 2009-06

EN 61 000-3-2: 2010-03/2011-06

EN 61 000-3-3: 2014-03

EN 50 581: 2013-02

Besigheim, 14.11.2014

B. Frühwald T. Fischer  
Riaditeľ spoločnosti Technický riaditeľ

Spinomocňuje zostaviť technické podklady.

Weller Tools GmbH

Carl-Benz-Straße 2, 74354 Besigheim, Germany



### Likvidácia

Elektrické náradie nevyhadzujte do komunálneho odpadu! Podľa európskej smernice 2012/19/EU o nakladaní s použitými elektrickými a elektronickými zariadeniami a zodpovedajúcich ustanovení právnych predpisov jednotlivých krajín sa použité elektrické náradie musí zbierať oddelene od ostatného odpadu a podrobiť ekologicky šetrnej recyklácii.

So znečistenými filtermi je potrebné zaobchádzať ako so špeciálnym odpadom.

Vymenené časti filtra, samotný filter alebo staré zariadenie likvidujte v súlade s predpismi vašej krajiny.



Pozor!



Prečítajte si návod na obsluhu!

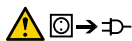

Pred výkonom akýchkoľvek prác na prístroji vždy vytiahnite zástrčku zo zásuvky.



Dizajn a pracovisko v súlade s ESD



Značka CE





**Pred zagonom naprave in preden začnete z delom v celoti preberite ta navodila in priložena varnostna navodila.**

Navodila shranite tako, da bodo dostopna vsem uporabnikom.

Zahvaljujemo se vam za zaupanje, ki ste nam ga izkazali z nakupom te naprave.

Med izdelavo so bili uporabljeni najzahtevnejši standardi kakovosti, ki zagotavljajo brezhibno delovanje naprave.

V teh navodilih so podane pomembne informacije za varen in pravilen zagon naprave, upravljanje in vzdrževanje ter popravilo manjših motenj na napravi.

Napravo vedno predajte tretjim osebam skupaj z navodili za uporabo.

Naprava je izdelana v skladu z najnovejšimi tehničnimi standardi in priznanimi varnostno-tehničnimi pravili.

Kljub temu obstaja nevarnost poškodb oseb ali predmetov, če ne upoštevate varnostnih navodilih iz priloženega zvezka ter varnostnih opozoril v teh navodilih.

## Varnostna navodila

Napravo lahko uporabljajo otroci od 8 leta starosti naprej in osebe z omejenimi fizičnimi, senzoričnimi ali mentalnimi sposobnostmi ali s pomanjkanjem izkušenj in / ali znanj, v kolikor so nadzorovani ali so bili glede varne uporabe naprave poučeni in so razumeli iz tega izhajajoče nevarnosti. Otroci se z napravo ne smejo igrati.

Čiščenje in vzdrževanje se ne sme izvajati s strani nenadzorovanih otrok.



### Opozorilo! Električni udar

Pri okvarjeni napravi je možno, da aktivni vodniki prosto ležijo ali pa ozemljitveni vodnik ne deluje.

- Popravila lahko izvaja le osebje, ki ga izšola družba Weller.
- Če se poškoduje priključni kabel električnega orodja, ga je treba zamenjati s posebnim priključnim kablom, ki ga dobite pri servisni službi.



### Opozorilo! Nevarnost poškodb

Pri transportu lahko naprava ali njeni deli padejo na tla.

- Zato napravo držite samo za ročaje, ki so predvideni za to.
- Naprave nikoli ne uporabljajte kot transportno sredstvo.



### Opozorilo! Nevarnost zadušitve, Nevarnost zastrupitve

napačna namestitve lahko privede do povišane koncentracije škodljivih snovi na delovnem mestu

- po namestitvi izmerite koncentracijo škodljivih snovi na delovnem mestu

Napačna nastavitve vzdrževalnih ciklov za plinske naprave lahko privede do povišane koncentracije škodljivih snovi na delovnem mestu

- Določitev vzdrževalnih ciklov

Pri čiščenju cevne sistema/prostora odsesavanja se poveča obremenitev zaradi onesnaženja okoljskega zraka

- V primeru zmanjšanja sesalne moči zaradi oblog v cevovodu je treba zamenjati umazane dele

Prenasičen filter z aktivnim ogljem ne zadrži več škodljivih snovi. Škodljive snovi se nefiltrirano vrnejo v okolje.

- Držite se priporočenih intervalov menjave filtrov.

Zaradi visoke koncentracije škodljivih plinov se lahko aktivno oglje zelo segreje, kar lahko pripelje do samovžiga filtra.

- Pred izklopom naprave nekaj minut odsesavajte čisti zrak brez škodljivih plinov.

## Uporaba v skladu s predpisi

Ta filtrirni sistem je primeren za odsesavanje in filtriranje delcev in plinov - odvisno od posameznega filtra.



### Opozorilo! Nevarnost zadušitve, Nevarnost zastrupitve

Nestrokovna uporaba lahko privede do težav pri dihanju, zadušitve, zastrupitve ali raka

- Odsesavanje delcev in plinov, ki ne ustrezajo vstavljenemu filtru, ni dovoljeno.
- Odsesavanje tekočin in gorljivih plinov ni dovoljeno
- Naprave nikoli ne uporabljajte brez filtra ali s polnim filtrom.
- Naprave nikoli ne uporabljajte brez pokrova ventilatorja

To napravo je dovoljeno uporabljati samo pri sobni temperaturi in v notranjih prostorih.

Naprava je namenjena odsesavanju dima s površine in ni primerna za neposredno odsesavanje dima s spajkalnika.

Namenska uporaba vključuje tudi, da

- upoštevate za navodila,
- upoštevate vse ostale spremljevalne dokumente,
- da na kraju uporabe upoštevate nacionalne predpise za preprečevanje nesreč.

Spajkanje ali varjenje lakiranih žic

- Pri spajkanju ali varjenju lakiranih žic uporabljajte standardni predfilter srednji filter M5 in filter za fin prah razreda F7.

Odsesavanje hlapov lepil

- Za odsesavanje hlapov lepil uporabljajte širokopasovni filter (brez filtra za primesi).

Za samovoljno opravljene spremembe naprave izdelovalec ne prevzema nobenega jamstva.

## Preverjanje učinkovitosti

V skladu s splošnimi določili poklicnih združenj je treba sisteme za odsesavanje redno, vsaj enkrat letno preveriti glede njihovega delovanja in učinkovitosti (TRGS 528 BGETF). Na podlagi preverjanja učinkovitosti lahko preverite pravilno delovanje naprav za odsesavanje dima pri spajkanju Zero Smog.

## Skupine uporabnikov

Zaradi različnih stopenj tveganja in nevarnosti smejo določene delovne korake izvajati samo izšolani strokovnjaki.

Delovni korak	Skupine uporabnikov
Namestitev zapletenih cevnih sistemov pri priključitvi več sesalnih rok	Strokovno osebje s tehnično izobrazbo
Menjava električnih nadomestnih delov	Strokovnjak električar
Določitev vzdrževalnih intervalov	Varnostno osebje
Uporaba Menjava filtra	Laiki
Namestitev zapletenih cevnih sistemov pri priključitvi več sesalnih rok Menjava električnih nadomestnih delov	Usposabljanje oseb za delo na tehničnem področju pod vodstvom in nadzorom izšolanega strokovnega osebja

## Nega in vzdrževanje

### Opozorilo!

*Pred vsemi deli na napravi izvalcite vtikač iz vtičnice.*

*Uporabljajte samo originalne rezervne dele WELLER.*

*Z umazanimi filtri morate ravnate kot z nevarnimi odpadki.*

*Zamenjane dele naprave, filtre in stare naprave odstranite v skladu z nacionalnimi predpisi.*

Za pravilno delovanje filtrirnega sistema morate filter menjati, kot je opisano v nadaljevanju

- najmanj enkrat letno ali
- pri prekoračitvi dovoljene srednje koncentracije škodljivih snovi na delovnem mestu ali
- v skladu z vzdrževalnim načrtom

Filter za primesi in širokopasovni plinski filter sta prilagojena drug drugemu, tako da ju je mogoče zamenjati kot kompaktni filter. Za zagotavljanje brezhibnega delovanja filtriranja je treba kompaktni filter zamenjati vsaj enkrat letno. Filter za fin prah (filtrski vložek) je predfiltrska stopnja kompaktnega filtra in ga je zato treba menjati pogosteje.

### Napotek

*Različne vrste fluksa, različna sestava fluksa in različni deleži prahu v vsesanem zraku lahko bistveno skrajšajo življenjsko dobo filtra. Pri odsesavanju par lepila uporabite širokopasovni plinski filter (brez filtra lebdečih delcev).*

## Sporočila o napakah in odpravljanje napak

Sporočilo/Simptom	Možen vzrok	Ukrepi za pomoč
■ Slaba moč odsesavanja	■ Netesen cevni sistem	■ Zatesnitev cevnega sistema ■ Menjava filtra
	■ Umazan filter	
■ Zero Smog se ne zažene	■ Termični izklop	■ Počakajte, da se Zero Smog ohladi. Po pribl. 3 urah napravo ponovno vključite.
■ Preveč umazan filter lebdečih delcev	■ Prefilter ni vstavljen	■ Vstavite prefilter, vstavite filter F7. Pri velikem deležu trdih delcev uporabite separator

## Garancija

Zahtevki kupca zaradi napak, zastarajo v enem letu od dobave. To ne velja za regresne zahtevke kupca po §§ 478, 479 BGB.

V garanciji, ki smo jo izdali mi, jamčimo le, če smo pisno izdali garancijo za kakovost ali trajnost ob uporabo pojma „Garancija“.

Garancija ne velja v primeru nestrokovne uporabe in kadar v napravo posegajo nekvalificirane osebe.

**Pridržujemo si pravico do tehničnih sprememb!**

Podrobnejše informacije najdete na spletni strani [www.weller-tools.com](http://www.weller-tools.com)

## Tehnični Podatki

Dima pri spajkanju	Zero Smog 2
Mere D x Š x V (mm)	360 x 330 x 415
Teža pribl. (kg)	9
Omrežna napetost (V/Hz)	FT91004699: 230 / 50 Zero Smog 2 120 / 60
Moč (VA)	185
Maks. podtlak (Pa)	3.000
Maks. količina črpanja (m³/h)	190
Predfilter	Srednji filter M5 sprejme 40–60 % finega prahu > 1 mm.
Kompaktni filter	Filter filter lebdečih delcev razreda E12 ((99,95 % delcev do pribl. 0,18 µm)) kombinirano s filtrom z aktivnim ogljem

## Originalna Izjava o skladnosti

Naprava za odsesavanje dima Zero Smog izjavljamo, da imenovani izdelki izpolnjujejo določila naslednjih direktiv: 2011/65/EU (RoHS), 2014/30/EU, 2006/42/EG

Uporabljeni usklajeni standardi:

EN 60 335-1: 2012-10  
EN 60 335-2-45: 2012-08  
EN 62233: 2008-11/2009-04  
EN 55 014-1: 2012-05  
EN 55 014-2: 2009-06  
EN 61 000-3-2: 2010-03/2011-06  
EN 61 000-3-3: 2014-03  
EN 50 581: 2013-02

Besigheim, 14.11.2014



  
B. Frühwald  
Direktor

  
T. Fischer  
Tehnični vodja

Pooblaščen za sestavljanje tehnične dokumentacije.

Weller Tools GmbH  
Carl-Benz-Straße 2, 74354 Besigheim, Germany

## Simboli



Pozor!



Preberite navodila za uporabo!

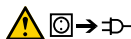

Preden se lotite kakršnihkoli del na napravi, vedno potegnite vtičak iz vtičnice.



Zasnova in delovno mesto ustrezata zahtevam elektrostaticnega praznjenja



Znak CE



## Odstranjevanje

Elektricnega orodja ne odstranjujte s hišnimi odpadki! V skladu z Evropsko direktivo 2012/19/EU o odpadni elektricni in elektronski opremi in z njenim izvajanjem v nacionalni zakonodaji je treba elektricna orodja ob koncu njihove življenjske dobe ločeno zbirati in jih predati v postopek okolju prijaznega recikliranja.

Z umazanimi filtri morate ravnate kot z nevarnimi odpadki.

Zamenjane dele naprave, filtre in stare naprave odstranite v skladu z nacionalnimi predpisi.



**Lugege see kasutusjuhend ja juuresolevad ohutusjuhised enne seadme kasutuselevõttu ja sellega töötamist hoolikalt läbi.**

Säilitage seda kasutusjuhendit kohas, kus kõik kasutajad sellele ligi pääsevad.

Täname teid selle seadme ostmisega üles näidatud usalduse eest. Tootmisel on järgitud rangeid kvaliteedinõudeid, mis tagavad seadme tõrgeteta töö.

See kasutusjuhend sisaldab tähtsat teavet, kuidas seadet ohutult ja korrektselt kasutusele võtta, kasutada, hooldada ning lihtsamaid rikkeid ise kõrvaldada.

Andke seade kolmandatele isikutele edasi alati koos kasutusjuhendiga. Seade on toodetud vastavalt tänapäeva tehnoloogia tasemele ja vastab kehtivatele ohutuseeskirjadele.

Kui Te ei järgi lisatud ohutusvihikus olevaid juhiseid ning juhendis sisalduvat hoiatusi-märkusi, võib tekkida inimeste ja esemete vigastamise oht.

## Ohutusjuhised

Seadet tohivad kasutada alla 8-aastased lapsed või piiratud füüsiliste, sensoorsete või vaimsete võimete, puudulike kogemuste ja / või puudulike teadmistega isikud ainult järelevalve all või juhul, kui neid on seadme kasutamise osas juhendatud ning nad mõistavad sellest tulenevaid ohte. Lapsed ei tohi seadmega mängida.

Puhastust ja hooldust ei tohi lapsed järelevalveta teostada.



### Hoiatus! Elektrilöök

Defektse seadme puhul võivad aktiivjuhtmed olla lahtiselt või maandusjuhe mitte töötada.

- Remonditöid peavad tegema Welleri poolt koolitatud inimesed.
- Kui elektritööriista toitejuhe on kahjustatud, tuleb see asendada spetsiaalselt isoleeritud toitejuhtmega, mis on saadaval klienditeenindusettevõttes.



### Hoiatus! Vigastusoht

Transportimisel võivad seade või selle osad maha kukkuda.

- Hoidke seadet ainult selleks ettenähtud pidemetest.
- Ärge kunagi kasutage seadet transpordivahendina.



### Hoiatus! Lämpumisoht, Mürgitsoht

Väär paigaldus võib põhjustada mürgiste ainete suurenenud kontsentratsiooni töökohal

- Mõõtke paigalduse järel mürgiste ainete kontsentratsiooni töökohal

Gaasiliste vooliste kasutamise korral võib hooldustsüklonite vigane ülesehitus kaasa tuua mürgiste ainete suurenenud kontsentratsiooni töökohal

- Hooldustsükli kindlaksmääramine

Torusüsteemi/tõmbekambri puhastamisel on ümbritsevas õhus suurenenud mürgiste ainete kontsentratsioon

- Tõmbevõimsuse kahjustumise korral torusüsteemi setete tõttu tuleb mustunud osad välja vahetada

Üleküllastunud aktiivsõefilter ei püüa enam ohtlikke aineid kinni. Ohtlikud ained satuvad filtreerimata taas keskkonda.

- Pidage kinni soovitatud filtrivahetusvälpadest.

Kahjuliku gaasi kõrge kontsentratsioon võib põhjustada aktiivsõe kuumenemist, mis võib viia filtri isesüttimiseni.

- Enne väljalülitamist käitage seadet mitme minuti jooksul kahjulikke gaase mittesisaldava õhuga.

## Kasutusotstarbele vastav käitamine

See filtrisüsteem on ette nähtud osakeste ja gaaside filtreerimiseks – sõltuvalt parajasti kasutatavast filtreerimisvahendist.



### Hoiatus! Lämmumisoht, Mürgitusoht

Nõuetele mittevastav kasutus võib kaasa tuua hingamiskahjustused, lämbumise, mürgituse või vähi

- Osakesi ja gaase, mis ei vasta rakendatud filtreerimisvahendile, ei tohi filtreerida.
- Samuti ei tohi filtreerida vedelikke ja põlevaid gaase
- Ärge kunagi kasutage seadet ilma filtrita või täis filtriga.
- Ärge kunagi kasutage seadet ilma ventilaatori katteta

Seda seadet tohib kasutada üksnes toatemperatuuril ja siseruumides.

Seade sobib äratõmbamiseks pindadelt ega ole kohane suitsu äratõmbamiseks otse jootekolviit.

Sihotstarbelise kasutuse alla kuulub ka:

- Te järgite seda juhendit ja
- kõiki teisi kaasnevaid dokumente,
- peate kinni kõigist riiklikest eeskirjadest õnnetuste ennetamiseks

Emailtraatide jootmine või keevitamine

- Kasutage emailtraatide jootmisel ja keevitamisel standardseid eelfiltreid – keskmist filtrit M5 ja peentolmu-filtrit klass F7

Liimaurude äraimemine

- Kasutage liimaurude äraimemisel lairiba-gaasifiltrit (ilma heljumifiltrita).

Omavoliliste seadme juures tehtud muudatuste eest valmistajatehas endale vastutust ei võta.

## Efektiivsuse kontroll

Vastavalt kutseliitide üldistele eeskirjadele tuleb imurseadmete korrasolekut ja efektiivsust kontrollida regulaarselt, vähemalt kord aastas (TRGS 528 BGETF). Efektiivsuskontrolliga kontrollitakse jootmissuut-suimurite Zero Smog nõuetekohast toimimist.

## Kasutajarühmad

Varieeruva riskitaseme ja ohupotentsiaali tõttu võivad mõningaid töid teha vaid koolitatud spetsialistid.

Töösamm	Kasutajarühmad
Komplekssete torusüsteemide paigaldamine mitme tõmbelaba ühendamise korral	Tehnilise väljaõppega spetsialistid
Elektriliste varuosade paigaldamine	Elektrikud
Hooldusvälpade määramine	Ohutustehnikud
Käsitsemine	Tavainimesed
Filtri vahetamine	
Komplekssete torusüsteemide paigaldamine mitme tõmbelaba ühendamise korral	Tehnilise koolitusega töötajad koolitatud spetsialisti juhendamisel ja järelevalvel
Elektriliste varuosade paigaldamine	

## Hooldamine ja teenindamine

### Hoiatus!

Enne kõiki töid seadme kallal tõmmake pistik pistikupesast välja.

Kasutage ainult WELLERi originaalvaruosi.

Mustunud filtreid tuleb käidelda eripruugina. Käidelge vahetatud seadmeosad, filtrid või vanad seadmed jäätmetena vastavalt Teie riigis kehtivatele eeskirjadele.

Et filtrisüsteem töötaks nõuetekohaselt, tuleb filtrit vahetada

- vähemalt kord aastas või
- lubatud keskmise mürgiste ainete kontsentratsiooni ületamise puhul töökohal või
- vastavalt hooldusplaanile

Hõljumifilter ja lairiba-gaasifilter on omavahel ühendatud ja vahetatakse koos kompaktfiltrina. Filtri tõrgeteta töö tagamiseks tuleb kompaktfilter kord aastas välja vahetada. Peentolmufilter (filtrimatt), on kompaktfiltri eelaste ja seda tuleb seetõttu sagedamini vahetada.

### Juhis

Eri rübustid, rübusti osad ja äratõmmatavas õhus sisalduvad tolmuosakesed võivad filtri tööga tunduvalt vähendada. Kleepuva suitsu äratõmbamiseks tuleb kasutada lairiba-gaasifiltrit (ilma hõljumifiltrita).

## Veateated ja vigade kõrvaldamine

Teade/Sümptom	Võimalik põhjus	Abimeetmed
■ Äratõmme puudub	■ Torusüsteem on ebatihed	■ Tihendage torustik
	■ Filter on mustunud	■ Filtri vahetamine
■ Zero Smog ei käivitu	■ Termiliselt välja lülitunud	■ Laske Zero Smog maha jahtuda ja lülitage pärast ca 3 tunni möödumist uuesti sisse
■ Hõljuvate osakeste filter mustub liiga kiiresti	■ Eelfilter pole paigaldatud	■ Paigaldage eelfilter. Kasutage F7 filtrit. Kui tahkete osakeste sisaldus on liiga suur, siis tuleb kasutada eelsõela

## Garantii

Ostja pretensioonid puuduste kohta aeguvad ühe aasta jooksul kauba tarnimisest. See ei kehti ostja nõuetele vastavalt §§ 478, 479 BGB.

Meie antud garantii osas vastutame me ainult siis, kui oleme andnud kirjalikus vormis omaduste ja säilivuse garantii ning garantii on antud, kasutades mõistet „Garantii“.

Garantii kaotab kehtivuse mittesihotstarbelise kasutuse korral ja juhul, kui kvalifitseerimata isikud teevad seadme juures muudatusi.

**Tootjapoolsed tehnilised muudatused on võimalikud!**

Lisainfot leiate veebilehel [www.weller-tools.com](http://www.weller-tools.com)

## Tehnilised Andmed

Jootegaaside äratõmbesüsteem	Zero Smog 2
Mõõtmed P x L x K (mm)	360 x 330 x 415
Kaal (kg)	9
Võrgupinge (V/Hz)	FT91004699: 230 / 50 Zero Smog 2 120 / 60
Elektrivõimsus (VA)	185
Max vaakum (Pa)	3.000
Max väljund (m³/h)	190
Eelfilter	Keskmine filter M5, kogub 40–60% peentolmu (> 1 mm).
Kompaktfilter	Lenduvate osakeste filtri klass E12 ((99,95% kuni u 0,18 µm osakeste eraldamist)) kombineeritud aktiivsoefiltriga

## Originaal-vastavusdeklaratsioon

Jootmissuitsu tõmbeseade Zero Smog  
Kinnitame, et nimetatud toode vastab järgmiste  
direktiivide sätetele:

2011/65/EU (RoHS), 2014/30/EU, 2006/42/EG

Kohaldatud ühtlustatud standardid:

EN 60 335-1: 2012-10

EN 60 335-2-45: 2012-08

EN 62233: 2008-11/2009-04

EN 55 014-1: 2012-05

EN 55 014-2: 2009-06

EN 61 000-3-2: 2010-03/2011-06

EN 61 000-3-3: 2014-03

EN 50 581: 2013-02

Besigheim, 14.11.2014



*B. Frühwald*

B. Frühwald  
Tegevjuht

*T. Fischer*

T. Fischer  
Tehnikadirektor

Volitatud koostama tehnilisi andmeid.

Weller Tools GmbH

Carl-Benz-Straße 2, 74354 Besigheim, Germany

## Sümbol



Tähelepanu!



Lugege kasutusjuhendit!

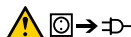

Enne seadmel mis tahes tööde  
läbiviimist tõmmake pistik alati  
pistikupesast välja.



ESD-nõuetele vastav disain ja  
ESD-nõuetele vastav töökoht



CE-märgis



### Jäätmekäitus

Ärge käideldge kasutuskõlbmatuks mu-  
tunud elektrilisi tööriistu koos olmejäät-  
metega! Vastavalt Euroopa Parlamendi ja  
nõukogu direktiivile 2012/19/EU elektri- ja  
elektroonikaseadmete jäätmete kohta ning  
direktiivi nõuete kohaldamisele liikmesrii-  
kides tuleb kasutuskõlbmatuks muutunud  
elektrilised tööriistad koguda eraldi ning  
keskkonناسäästlikult korduskasutada või  
ringlusse võtta.

Mustunud filtreid tuleb käidelda eripürgina.  
Käideldge vahetatud seadmeosad, filtrid või  
vanad seadmed jäätmetena vastavalt Teie  
riigis kehtivatele eeskirjadele.





**Pirms lietošanas uzsākšanas un darba ar ierīci pilnībā izlasiet šo pamācību un pievienotos drošības norādījumus.**

Uzglabājiet šo lietošanas pamācību tā, lai tā būtu pieejama visiem lietotājiem.

Mēs pateicamies par jums izrādīto uzticēšanos, iegādājoties šo ierīci. Šīs ierīces izgatavošanas laikā tika ievērotas visstingrākās kvalitātes prasības, tādējādi nodrošinot nevainojamu ierīces darbību.

Šajā pamācībā ir ietverta svarīga informācija par to, kā droši un pareizi uzsākt šīs ierīces ekspluatāciju, ar to strādāt, veikt apkopi un novērst vienkāršus darbības traucējumus.

Nododot ierīci tālāk, noteikti pievienojiet arī lietošanas pamācību.

Ierīce tika izgatavota atbilstoši pašreizējam tehnikas attīstības līmenim un atzītajiem drošības tehnikas noteikumiem.

Tomēr, ja neievērosit pievienotajā drošības bukletā, kā arī šajā pamācībā minētās drošības norādes, iespējams personu apdraudējums un materiālie zaudējumi.

## Drošības norādes

Iekārtu drīkst lietot bērni, kas sasnieguši 8 gadu vecumu un personas ar ierobežotām fiziskajām, sensorajām un garīgajām spējām, kā arī personas ar nepietiekamu pieredzi un / vai zināšanām, ja tās tiek uzraudzītas vai tās ir instruētas par drošu apiešanos ar iekārtu un ir sapratušas briesmas, kas var rasties nepareizas lietošanas rezultātā. Neatļaut bērniem spēlēties ar iekārtu!

Bērni iekārtas tīrīšanu un apkopi nedrīkst veikt bez uzraudzības.



### Brīdinājums! Strāvas trieciens

Ja ierīce ir bojāta, aktīvie vadi var būt atsegti vai arī aizsargvads var nefunkcionēt.

- Remontu uzticiet „Weller” speciālistiem.
- Ja elektroinstrumenta barošanas kabelis ir bojāts, tas jāaizvieto ar speciāli sagatavotu barošanas kabeli, ko var saņemt klientu dienesta organizācijā.



### Brīdinājums! Traumu risks

Transportēšanas laikā ierīce var apgāzties vai arī var nokrist detaļas.

- Turiet ierīci vienīgi aiz šim nolūkam paredzētajiem rokturiem.
- Nekad neizmantojiet ierīci kā transportlīdzekli.



### Brīdinājums! Nosmakšanas risks, Saindēšanās risks

Nepareiza instalācija var izraisīt paaugstinātu koncentrāciju darbavietās

- pēc instalēšanas izmēriet koncentrāciju darbavietā

Nepareizi ielāņojot apkopes ciklus, gāzveida vielas var izraisīt paaugstinātu koncentrāciju darbavietā

- Apkopes ciklu noteikšana

Tīrot cauruļu sistēmu osūkšanas kameru, apkārtējā gaisā ir paaugstināts kaitīgo vielu daudzums

- Ja iesūkšanas jaudu iespaido nosēdumi cauruļvadu sistēmā, nomainiet piesārņotās detaļas
- Pārsātināts aktīvās ogles filtrs nespēj absorbēt kaitīgās vielas. Kaitīgās vielas netiek filtrētas un netraucēti nokļūst apkārtējā vidē.
- Ievērojiet ieteiktos filtra maiņas intervālus.

Liela kaitīgās gāzes koncentrācija var izraisīt intensīvu aktīvās ogles sakaršanu, un filtrs varētu pašaiždegties.

- Vairākas minūtes pirms izslēgšanas darbiniet ierīci ar gaisu, kurā nav kaitīgo gāzu.

## Atbilstoša lietošana

Šī filtra sistēma ir piemērota daļiņu atsūkšanai un atfiltrēšanai un gāzu filtrēšanai – tas atkarīgs no attiecīgā filtra materiāla.



### **Brīdinājums! Nosmakšanas risks, Saindēšanās risks**

Noteikumiem neatbilstoša izmantošana var izraisīt apgrūtinātu elpošanu, nosmakšanas risku, saindēšanos vai saslimšanu ar vēzi

- Nedrīkst iesūkt daļiņas un gāzes, kas neatbilst izmantotajam filtra materiālam.
- Nedrīkst iesūkt šķidrumus un deggāzes
- Nekad neizmantojiet ierīci bez filtra vai ar aizsērējušu filtru.
- Nekad neizmantojiet ierīci, ja ventilatoram nav uzliktis pārsegs

Ierīci drīkst izmantot vienīgi iekštelpās un istabas temperatūrā.

Ierīce tika konstruēta dūmu atsūknēšanai plaknē, un tā nav piemērota tiešai dūmu atsūkšanai pie lodāmuļiem.

Atbilstošas izmantošanas nosacījumi ietver arī šādus nosacījumus:

- lietošanas pamācības ievērošanu;
- visu turpmāk minēto pavaddokumentos iekļauto norāžu ievērošanu;
- negadījumu novēršanu ekspluatācijas vietā atbilstoši valstī pieņemtajām vadlīnijām.

Lakotu stieplju lodēšana vai metināšana

- Lakotu stieplju lodēšanai un metināšanai izmantojiet standarta priekšfiltru, vidējo filtru M5 un F7 kategorijas smalko putekļu filtru

Līmes tvaiku nosūkšana

- Līmes tvaiku nosūkšanai izmantojiet platjoslas gāzes filtru (bez gaistošo vielu filtra).

Par patvaļīgi veiktām iekārtas izmaiņām ražotājs neuzņemas atbildību.

## Efektivitātes pārbaude

Saskaņā ar profesionālo savienību vispārējiem norādījumiem atsūknēšanas ierīču pienācīga darbība un efektivitāte jāpārbauda regulāri, vismaz reizi gadā (saskaņā ar Vācijas Tehniskajiem noteikumiem par darbu ar bīstamām vielām – TRGS 528 BGETF). Veicot efektivitātes pārbaudi, ir iespējams pārbaudīt lodēšanas dūmu atsūkšanas „Zero Smog” pareizu darbību.

## Lietotāju grupas

Tā kā pastāv dažāda līmeņa riski un bīstamības potenciāls, atsevišķus darba etapus drīkst veikt vienīgi apmācīti speciālisti.

Darba etaps	Lietotāju grupas
Kompleksu cauruļvadu sistēmu instalēšana, pievienojot vairākas nosūkšanas caurules	Kvalificēts personāls ar tehnisko izglītību
Elektrisko rezerves daļu nomaīņa	Elektrotehnikas speciālists
Apkopes intervālu noteikšana	Darba drošības speciālists
Lietošana Filtra nomaīņa	Neprofesionāļi
Kompleksu cauruļvadu sistēmu instalēšana, pievienojot vairākas nosūkšanas caurules Elektrisko rezerves daļu nomaīņa	Personas, kas apgūst tehnisko izglītību, apmācīta speciālista vadībā un uzraudzībā

## Apkope un kopšana

### Brīdinājums!

*Pirms jebkāda veida apkopes darbu veikšanas iekārtā izņemiet kontaktdakšu no kontaktligzdas.*

*Izmantojiet tikai oriģinālās „WELLER” rezerves daļas.*

*Netīri filtri ir jāutilizē kā īpašie atkritumi. Nomainītas ierīces daļas, filtrus vai nolietotas ierīces utilizējiet saskaņā ar jūsu valstī spēkā esošajiem nosacījumiem.*

Lai filtru sistēma funkcionētu nevainojami, filtrs jāmaina:

- vismaz 1 reizi gadā vai
- tad, kad darbavietā ir pārsniegta vidējā pieļaujamā koncentrācija, vai
- saskaņā ar apkopes plānu

Sīko daļiņu filtrs un platjoslas gāzes filtrs ir savstarpēji saskaņoti, un tie jānomaina reizē ar kompakto filtru. Reizi gadā jānomaina kompaktais filtrs nevainojamas filtra darbības nodrošināšanai. Smalko putekļu filtrs (filtra ieliktnis) ir kompakta filtra priekšfiltra pakāpe, un tas ir jāmaina biežāk.

### Norāde

*Dažādas plūstamības piedevas, plūstamības līdzekļu sastāvdaļas vai dažāds putekļu daudzums atsūknētajā gaisā var būtiski samazināt filtra darbmuža ilgumu. Atsūknējot limes tvaikus, ir jāizmanto platjoslas gāzes filtrs (bez sīko daļiņu filtra).*

## Paziņojumi par traucējumiem un traucējumu novēršana

Paziņojums/pazīme	Iespējamais iemesls	Veicamā darbība
■ Nepietiekama atsūknēšanas jauda	■ Noplūde cauruļu sistēmā	■ Noblīvējiet cauruļvadu sistēmu
	■ Netīrs filtrs	■ Filtra nomaīņa
■ „Zero Smog” nesāk darbu	■ Termiska izslēgšanās	■ Ļaujiet „Zero Smog” atdzist. Pēc aptuveni 3 stundām atkal ieslēdziet.
■ Pārāk ātri piepildās sīko daļiņu filtrs	■ Nav ievietots priekšfiltrs	■ Ievietojiet priekšfiltru; ievietojiet F7 filtru. Ja ir liels cieto daļiņu daudzums, izmantojiet papildu priekšfiltru.

## Garantija

Pircēja prasības kompensēt iekārtas nepilnības ir spēkā gadu pēc iekārtas piegādes. Tas neattiecas uz pircēja pretpasībām atbilstoši Vācijas Civilt kodeksa 478.–479. § nosacījumiem.

Saskaņā ar sniegto garantiju mēs esam atbildīgi tikai tad, ja lietošanas vai glabāšanas garantija ir norādīta rakstiski un tekstā lietots jēdziens „Garantija”.

Garantija zaudē spēku, ja ierīce tiek izmantota neatbilstoši norādījumiem un nekvalificētas personas veic ierīces izmaiņas.

**Paturam tiesības veikt tehniskās izmaiņas!**

Informāciju skatiet vietnē [www.weller-tools.com](http://www.weller-tools.com)

## Tehniskie dati

Lodēšanas dūmu atsūkņēšana	Zero Smog 2
Izmēri Pl x G x A (mm)	360 x 330 x 415
Svars (kg)	9
Tīkla spriegums (V/Hz)	FT91004699: 230 / 50 Zero Smog 2 120 / 60
Elektriskā jauda (VA)	185
Maksimālais vakuums (Pa)	3.000
Maksimālais piegādātais daudzums (m³/h)	190
Priekšfiltrs	Vidējais filtrs M5 uztver 40–60% smalko putekļu >1 mm.
Kompaktais filtrs	E12 klases sīko daļiņu filtrs ((99,95 % daļiņu ar diametru līdz apt. 0,18 µm)) kombinēts ar aktīvās ogles filtru

## Oriģinālā atbilstības deklarācija

Lodēšanas izgarojumu nosūkšanas ierīce Zero Smog

Mēs deklarējam, ka norādītie produkti atbilst tālāk uzskaitīto regulu noteikumiem.

2011/65/EU (RoHS), 2014/30/EU, 2006/42/EG

Piemērotie saskaņotie standarti:

EN 60 335-1: 2012-10

EN 60 335-2-45: 2012-08

EN 62233: 2008-11/2009-04

EN 55 014-1: 2012-05

EN 55 014-2: 2009-06

EN 61 000-3-2: 2010-03/2011-06

EN 61 000-3-3: 2014-03

EN 50 581: 2013-02

Besigheim, 14.11.2014

B. Frühwald  
Izpilddirektors

T. Fischer  
Tehniskais direktors



Pilnvarots izstrādāt tehnisko dokumentāciju.

Weller Tools GmbH

Carl-Benz-Straße 2, 74354 Besigheim, Germany

## Simboli



Uzmanību!



Izlasiet lietošanas rokasgrāmatu!

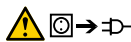

Pirms jebkādām darbībām ar ierīci vienmēr izvelciet spraudni no kontaktligzdas.



ESD atbilstīga konstrukcija un ESD atbilstīga darba vieta.



CE marķējums



## Utilizācija

Neizmetiet elektroiekārtas sadzīves atkritumos! Saskaņā ar Eiropas Direktīvu 2012/19/EU par lietotajām elektroiekārtām, elektronikas iekārtām un tās iekļaušanu valsts likumdošanā lietotās elektroiekārtas ir jāsavāc atsevišķi un jānogādā atreizējai pārstrādei videi draudzīgā veidā.

Neīri filtri ir jāutilizē kā īpašie atkritumi.

Nomainītas ierīces daļas, filtras vai nolietotās ierīces utilizējiet saskaņā ar jūsu valstī spēkā esošajiem nosacījumiem.



**Prieš pradėdami eksploatuoti ir dirbti su prietaisu, perskaitykite visą instrukciją ir pridėdamus saugos nurodymus.**

Instrukciją laikykite visiems naudotojams pasiekiamoje vietoje.

Dėkojame, kad įsigijote šį prietaisą ir parodėte, jog mumis pasitikite. Gaminant buvo laikomasi griežčiausių kokybės reikalavimų, kurie užtikrina neprikaištingą prietaiso veikimą.

Šioje instrukcijoje pateikiama svarbios informacijos, kaip saugiai ir tinkamai pradėti eksploatuoti prietaisą, kaip atlikti valdymo, techninės priežiūros darbus ir patiems pašalinti paprastas triktis.

Kitiems asmenims šį prietaisą perduokite kartu su eksploatavimo instrukcija.

Prietaisas buvo pagamintas, atsižvelgiant į esamą technikos lygį ir pripažintas saugos technikos taisyklės.

Vis dėlto gali kilti pavojus žmonėms ir turtui, jei nesilaikysite pridėdamoje brošiūroje esančių saugos nurodymų ir neatsižvelgsite į šioje instrukcijoje pateiktus įspėjimus.

## Saugos taisyklės

Prietaisą gali naudoti vyresni nei 8 metų vaikai ir neturintys pakankamai žinių ir (arba) patirties ribotų psichinių, jutiminių ir protinių gebėjimų asmenys, jeigu jie yra prižiūrimi arba jie buvo išmokyti, kaip saugiai naudotis prietaisu, ir suprato galimus pavojus. Vaikams negalima žaisti su prietaisu.

Neprižiūrimi vaikai negali prietaiso valyti arba atlikti jo techninės priežiūros.



### Įspėjimas! Srovės smūgis

Jei prietaisas sugedęs, gali būti išsikišę laidai, kuriais teka srovė, arba neveikti apsauginis laidas.

- Remontuoti gali tik „Weller“ išmokyti asmenys.
- Jei pažeistas elektrinio įrankio prijungimo laidas, jį reikia pakeisti specialiai paruoštu prijungimo laidu, kurį galima įsigyti klientų aptarnavimo tarnyboje.



### Įspėjimas! Pavojus susižeisti

Transportuojamas prietaisas ar jo dalys gali nukristi.

- Laikykite prietaisą tik už tam skirtų rankenų.
- Niekada prietaiso nenaudokite kaip transportavimo priemonės.



### Įspėjimas! Pavojus uždusti, Pavojus apsinuodyti

Netinkamai įrengus darbo vietoje gali būti didesnė didžiausia leistina koncentracija.

- Įrengę patikrinkite koncentraciją darbo vietoje.

Jei naudojant dujas netinkamai paskirstomi techninės priežiūros ciklai, darbo vietoje gali padidėti jų koncentracija.

- Techninės priežiūros ciklo nustatymas

Valant vamzdynų sistemą / siurbimo ertmę aplinkos ore padaugėja kenksmingųjų medžiagų.

- Jei dėl vamzdynų sistemoje susikaupusių nuosėdų sumažėja siurbimo galia, pakeiskite užterštas dalis.

Per daug užterštas aktyvintosios anglies filtras nesugeria pavojingų medžiagų. Neišfiltruotos pavojingos medžiagos vėl patenka į aplinką.

- Laikykites rekomenduojamų filtrų keitimo intervalų.

Dėl per didelės kenksmingųjų dujų koncentracijos gali per daug įkaisti aktyvintoji anglis, todėl filtras gali užsiliepsnoti savaime.

- Prieš išjungiant prietaisą, jam kelias minutes turi būti tiekiamas oras be kenksmingųjų dujų.

## Naudojimas pagal paskirtį

Ši filtravimo sistema yra pritaikyta smulkioms dalelėms ir dujoms siurbti ir filtruoti, tačiau reikia atsižvelgti į filtravimo terpę.



### Įspėjimas! Pavojus uždusti, Pavojus apsinuodyti

Netinkamai naudojant gali sutrikti kvėpavimas, kyla pavojus uždusti, apsinuodyti ar susirgti vėžiu.

- Jei naudojama filtravimo terpė nepritaikyta smulkioms dalelėms ir dujoms, jų siurbti negalima.
- Draudžiama siurbti skysčius ir degias dujas.
- Niekada nenaudokite prietaiso be filtro arba kai filtras yra užterštas.
- Niekada nenaudokite prietaiso be ventiliatoriaus gaubto.

Šį prietaisą galima naudoti tik patalpos temperatūroje ir tik viduje.

Įtaisas sukonstruotas paviršiams nusiurbti ir jo negalima naudoti kaip tiesiogiai prie lituoklio montuojamo siurbimo įtaiso.

Naudojimui pagal paskirtį taip pat priskiriama

- šios instrukcijos laikymasis,
- visų kitų papildomų dokumentų laikymasis,
- šalyje galiojančių nelaimingų atsitikimų darbo vietoje prevencijos taisyklių laikymasis.

Emaliuotųjų laidų litavimas arba suvirinimas

- Lituodami arba suvirindami emaliuotuosius laidus naudokite standartinį priešfiltrą ir naudojamos terpės filtrą M5 bei F7 klasės smulkių dulkių filtrą.

Klijų garų išsiurbimas

- Siurbiant klijų garus reikia naudoti plačiajuostį dujų filtrą (be lakiųjų dalelių filtro).

Už savavališkus prietaiso pakeitimus gamintojas neprisiima jokios atsakomybės.

## Efektyvumo patikrinimas

Pagal bendrosius profesinių sąjungų nuostatus siurbimo įtaisų veikimą ir efektyvumą reikia tikrinti reguliariai, ne rečiau kaip kartą per metus (TRGS 528 BG/ETf). Tinkamas „Zero Smog“ litavimo dūmų nusiurbimo įtaisų veikimas tikrinamas atliekant veiksmingumo patikras.

## Naudotojų grupės

Tam tikrus darbo etapus gali atlikti tik išmokyti specialistai, nes atliekant darbus rizika ir pavojaus potencialas yra skirtingi.

Darbo etapas	Naudotojų grupės
Sudėtingesnių vamzdinių sistemų įrengimas, montuojant kelias siurbimo rankoves.	Techninį išsilavinimą turintis kvalifikuotas personalas
Elektrinių atsarginių dalių keitimas	Kvalifikuoti elektrikai
Techninės priežiūros intervalų nustatymas	Už saugą atsakingi specialistai
Valdymas	Samdiniai
Filtrų keitimas	
Sudėtingesnių vamzdinių sistemų įrengimas, montuojant kelias siurbimo rankoves.	Besimokantieji techniniam išsilavinimui gauti, instruktuojami ir prižiūrimi išsilavinimą turinčio specialisto
Elektrinių atsarginių dalių keitimas	

## Įprastinė ir techninė priežiūra

### Įspėjimas!

Prieš atlikdami bet kokius darbus prietaise ištraukite iš lizdo kištuką.

Naudokite tik originalias WELLER atsargines dalis.

Užterštus filtrus reikia utilizuoti kaip specialias atliekas. Pakeistas prietaiso dalis, filtrus arba prietaisus utilizuokite pagal šalyje galiojančius potvarkius.

Kad filtravimo sistema veiktų tinkamai, reikia pakeisti filtrą, kaip nurodyta toliau.

- Mažiausiai 1 kartą per metus arba
- tuomet, kai viršijama leistina vidutinė koncentracija darbo vietoje, arba
- pagal techninės priežiūros planą.

Lakiųjų dalelių filtras ir plačiajuostis dujų filtras yra pritaikyti naudoti kartu, todėl juos galima kartu pakeisti kaip kompaktiškąjį filtrą. Kad būtų užtikrintas neprikaištingas filtro veikimas, kompaktinį filtrą reikia keisti kartą per metus. Smulkių dulkių filtras (filtravimo kilimėlis) naudojamas kaip kompaktiškojo filtro pirminis filtras, todėl jį reikia keisti dažniau.

### Pastaba

Įvairūs tirpdikliai, tirpdiklių dalys ir skirtingas dulkių kiekis įsiurbtame ore gali ženkliai sutrumpinti filtro tarnavimo trukmę. Siurbiant klijų garus reikia naudoti plačiajuostį dujų filtrą (be lakiųjų dalelių filtro).

## Pranešimai apie gedimus ir jų šalinimas

Pranešimas / požymis	Galima priežastis	Pagalba
■ Sumažėjusi siurbimo galia	■ Vamzdžių sistema nesandari	■ Užsandarinkite vamzdžių sistemą.
	■ Filtras užterštas	■ Filtrų keitimas
■ „Zero Smog“ neįsijungia	■ Išjungimas dėl šilumos	■ Palaukite, kol „Zero Smog“ atvės. Maždaug po 3 val. vėl įjunkite.
■ Lakiųjų dalelių filtras per greitai užsiteršia	■ Neįstatytas pirminis filtras	■ Įdėkite pirminį filtrą F7, įstatykite filtrą. Jei yra daug kietųjų dalelių, naudokite pirminį skirtuvą.

## Garantija

Kliento pretenzijos dėl trūkumų netenka galios praėjus vieneriems metams nuo prietaiso pristatymo. Tai negalioja pirkėjo atsakomosioms pretenzijoms pagal §§ 478, 479 BGB.

Pagal mūsų suteiktą garantiją mes atsakome tik tuo atveju, jei garantija dėl medžiagų ir eksploatacijos mūsų buvo suteikta raštiškai ir naudojant terminą „garantija“.

Garantija nebus suteikta, jei prietaisas bus naudojamas netinkamai ir remonto darbus atliks nekvalifikuoti asmenys.

**Gamintojas pasilieka teisę į techninius pakeitimus!**

Informacijos rasite [www.weller-tools.com](http://www.weller-tools.com)

## Techniniai duomenys

Litavimo dūmų siurbimo įtaisas	Zero Smog 2
Matmenys ilgis x plotis x aukštis (mm)	360 x 330 x 415
Svoris (kg)	9
Tinklo įtampa (V/Hz)	FT91004699: 230 / 50 Zero Smog 2 120 / 60
Elektr. galia (VA)	185
Maks. vakuumas (Pa)	3.000
Maks. tiekiamas kiekis (m³/h)	190
Pirminis filtras	Naudojamos terpės filtras M5 sugeria 40–60 % smulkių > 1 mm dulkių.
Kompaktiškas filtras	Lakiųjų dalelių filtras, F7 klasė ((99,95 % dalelių, kurių dydis maždaug iki 0,18 µm)) Derinamas su aktyvintosios anglies filtru.

## Atitikties deklaracijos originalas

Litavimo dūmų siurbimo prietaisas Zero Smog

Mes patvirtiname, kad aprašyti gaminiai atitinka toliau nurodytų direktyvų nuostatas:  
2011/65/EU (RoHS), 2014/30/EU, 2006/42/EG

Taikyti darnieji standartai:

EN 60 335-1: 2012-10

EN 60 335-2-45: 2012-08

EN 62233: 2008-11/2009-04

EN 55 014-1: 2012-05

EN 55 014-2: 2009-06

EN 61 000-3-2: 2010-03/2011-06

EN 61 000-3-3: 2014-03

EN 50 581: 2013-02

Besigheim, 14.11.2014



*B. Frühwald*

*T. Fischer*

B. Frühwald

T. Fischer

Įmonės vadovas

Technikos skyriaus vadovas

Asmuo, įgaliotas sudaryti techninę dokumentaciją.

Weller Tools GmbH

Carl-Benz-Straße 2, 74354 Besigheim, Germany

## Simboliai



Dėmesio!



Perskaitykite naudojimo instrukciją!

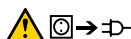

Prieš atliekant bet kokius darbus prie prietaiso, reikia ištraukti kištuką iš kištukinio lizdo.



Elektrostatinei iškrovai pritaikytas dizainas ir elektrostatinei iškrovai pritaikyta darbo vieta



CE ženklas



## Utilizavimas

Neišmeskite elektros įrenginių į buitinius šiukšlynus! Pagal ES direktyvą 2012/19/EU dėl naudotų įrenginių, elektros įrenginių ir jų įtraukimo į valstybinius įstatymus naudotus įrenginius būtina surinkti atskirai ir nugabenti antrinių žaliavų perdirbimui aplinkai nekenksmingu būdu.

Užterštus filtras reikia utilizuoti kaip specialias atliekas.

Pakeistas prietaiso dalis, filtras arba prietaisus utilizuokite pagal šalyje galiojančius potvarkius.



# За Вашата безопасност



**Преди пускане в действие и започване на работа с уреда прочетете докрай това ръководство и приложените инструкции за безопасна работа.**

Съхранявайте това ръководство така, че то да е достъпно за всички потребители.

Ние Ви благодарим за оказаното ни с покупката на този уред доверие.

При производството се прилагат най-строги изисквания към качеството, за да се осигури една безупречна функция на уреда.

Това ръководство съдържа важни информации, за да може уреда сигурно и правилно да се пуска в действие, да се борави с него, да се поддържа и за да можете Вие да отстранявате самостоятелно прости неизправности.

Предавайте уреда на трети лица винаги заедно с ръководството за работа.

Този уред е произведен според съвременното състояние на техниката и общопризнатите от гледна точка на техническата безопасност правила.

Въпреки това има опасност за персонални и от материални щети, когато не спазват инструкциите за безопасна работа в приложената тетрадка по безопасност, а също така и предупредителните указания в това ръководство.

## Инструкции за безопасна работа

Уредът може да се ползва от лица на повече от 8 години и от лица с намалени физически, сетивни или умствени способности или липса на опит и / или знания, ако те биват контролирани или са инструктирани относно безопасната употреба на уреда и са разбрали произтичащите вследствие на това опасности. Децата не трябва да играят с уреда.

Поцистване и поддържане не трябва да се извършва от деца без наблюдение.



### Предупреждение! Електрически удар

При дефектен уред е възможно активни проводници да са оголени или защитният проводник да не работи.

- Ремонтите трябва да се извършват от обучени от Weller лица.
- Ако е повреден съединителния проводник на електрическия инструмент, то той трябва да се смени със специално подготвен съединителен проводник, който може да се получи от сервизната организация.



### Предупреждение! Има опасност от нараняване

При транспорт уредът или части от него могат да паднат долу.

- Дръжте уреда само за предвидените за тази цел дръжки.
- Никога не използвайте уреда като средство за транспорт.



### Предупреждение! Опасност от задушаване, Опасност от отравяне

Една неправилна инсталация може да стане причина за възникване на повишени концентрации на работното място

- След инсталация измерете концентрациите на работното място

При използване на газ едно неправилно определяне на интервалите за техническо обслужване може да стане причина за повишена концентрация на работното място

- Определяне на интервала за техническо обслужване

При почистване на тръбопроводната система/пространството на отработените газове околният въздух силно се замърсява с вредни вещества

- При влошаване на смукателната способност поради наслоявания в тръбопроводната система сменете замърсените части

Един пренаситен филтър с активен въглен повече не поема опасните вещества. Опасните вещества без филтриране отново се отделят в околната среда.

- Спазвайте препоръчаните интервали за смяна на филтъра.

Поради високата концентрация на вредни газове при силно нагряване на активния въглен може да стане самозапалване на филтъра.

- Преди изключване оставете уреда да поработи няколко минути с въздух без вредни газове.

## Използване по предназначение

Тази филтърна система е предвидена за изсмукване и филтриране на частици и газове - в зависимост от съответното филтриращо средство.



### Предупреждение! Опасност от задушаване, Опасност от отравяне

При неправилно използване може да се стигне до затруднено дишане, до задушаване, до отравяне или до заболяване от рак

- Не изсмуквайте частици и газове, които не са предвидени за използваното филтриращо средство.
- Не изсмуквайте течности и запалителни газове
- Никога не използвайте уреда без филтър или с напълнен филтър.
- Никога не използвайте уреда без капака на вентилатора

Използвайте този уред само при стайна температура и във вътрешни помещения. Уредът е предвиден за използване за повърхностно изсмукване и не е подходящ за непосредствено изсмукване до поялника.

Използването по предназначение включва и

- Вие да спазвате това ръководство,
- Спазвайте всички допълнителни съпроводителни документи.
- Вие да спазвате националните правила за техника на безопасност на мястото на работа.

Спояване или заваряване на лакирани жици

- Използвайте при спояване и заваряване на лакирани жици стандартни предфилтри филтър на работната среда M5 и филтър за фин прах от клас F7

Изсмукването на пари от лепило

- При изсмукване на пари от лепило използвайте един широколентов газов филтър (без филтър за суспензиращи вещества).

Производителят не поема отговорност за направени своеволни изменения на уреда.

## Проверка на ефективността

В съответствие с общите правила на професионалните съюзи за изсмуквателните уредби трябва редовно и най-малко ежегодно да се проверява дали тяхната функция и ефективност са достатъчни (TRGS 528 BGETF). С проверка на ефективността се проверява правилната работа на устройствата за изсмукване на дима при спояване Zero Smog.

## Потребителски групи

Поради различни големите рискове и потенциални опасности някои работни операции могат да бъдат извършвани само от квалифициран и обучен персонал.

Работна операция	Потребителски групи
Инсталация на комплексни тръбопроводни системи при присъединяване на няколко изсмукващи рамена	Обучен специализиран технически персонал
Смяна на електрически резервни части	Електротехник
Определяне на интервалите за техническо обслужване	Специалист по безопасност
Работа Смяна на филтъра	Любители
Инсталация на комплексни тръбопроводни системи при присъединяване на няколко изсмукващи рамена Смяна на електрически резервни части	Ученици в процес на техническо производствено обучение под ръководство и надзор на обучен квалифициран специалист

## Обслужване и поддържане

### Предупреждение!

*Пред започване на работи по уреда извадете щекера от контакта.*

*Използвайте само оригинални резервни части на WELLER.*

*Замърсените филтри трябва да се разглеждат като специални отпадъци. Отстранявайте сменените части на уреди, филтри или стари уреди в съответствие с законодателството на Вашата страна.*

За да работи правилно филтърната система филтърът трябва да бъде сменян както следва

- най-малко 1 пъти в годината или
- при превишаване на допустимата средна концентрация на работното място или
- след плана за техническо обслужване

Филтърът за суспензиращи вещества и широколентовия газов филтър са съгласувани помежду си така, че те се сменят заедно като компактен филтър. За да се осигури една безупречна филтрация, компактният филтър трябва да бъде сменен един път в годината. Филтърът за фин прах (филтърна вложка) е предфилтърна степен на компактният филтър и затова се сменя по-често.

### Указание

*Различни флюсове, части от флюсове, а също така и различни частички прах в изсмуквания въздух могат значително да намалят срока на работа на филтъра. При изсмукването на пари от лепило използвайте един широколентов газов филтър (без филтър за суспензиращи вещества).*

## Съобщения за неизправности и отстраняване

Съобщение/симптом	Възможна причина	Мерки за отстраняване
■ Изсмукването няма мощност	■ Тръбопроводната система не е уплътнена	■ Уплътнете тръбопроводната система
	■ Филтър замърсен	■ Смяна на филтъра
■ Zero Smog не работи	■ Термично изключване	■ Оставете Zero Smog да изстине. След припл. 3Н включете отново.
■ Филтърът за суспензиращи вещества се замърсява много бързо	■ Няма сложен предфилтър	■ Сложете предфилтъра F7 и поставете филтъра. При голяма част твърди частици сложете предварителния сепаратор

## Гаранция

Претенциите към качеството на купувача имат давност една година след датата на доставка при купувача. Това не важи за регресни претенции на купувача по §§ 478, 479 ГК.

Ние носим отговорност по дадената от нас гаранция само, когато гаранцията за свойствата или за срока на годност е дадена от нас в писмен вид и като при това е използвано понятието „гаранция“.

Гаранцията губи сила при неправилно използване и когато неквалифицирани лица са направили манипулации.

**Правото за правене на технически изменения остава запазено!**

**Моля информирайте се на адрес [www.weller-tools.com](http://www.weller-tools.com)**

## Технически данни

<b>Изсмукване на дима при спояване</b>	<b>Zero Smog 2</b>
Размери д x ш x в (mm)	360 x 330 x 415
тегло (kg)	9
Мрежово напрежение (V/Hz)	FT91004699: 230 / 50 Zero Smog 2 120 / 60
Електр. мощност (VA)	185
Макс. вакуум (Pa)	3.000
Макс. подавано количество (m³/h)	190
Предфилтър	Филтърът на работната среда М5 поема 40-60% фин прах > 1 мм.
Компактен филтър	Филтър за суспензиращи вещества клас E12 ((99,95 % частици до прикл. 0,18 µm)) комбиниран с филтър с активен въглен

## Оригинална Декларация за съответствие

Уред за изсмукване на пушека при спояване  
Zero Smog

Ние декларираме, че назованите продукти изпълняват изискванията на следните Директиви:

2011/65/EU (RoHS), 2014/30/EU, 2006/42/EG

Приложени хармонизирани норми:

EN 60 335-1: 2012-10

EN 60 335-2-45: 2012-08

EN 62233: 2008-11/2009-04

EN 55 014-1: 2012-05

EN 55 014-2: 2009-06

EN 61 000-3-2: 2010-03/2011-06

EN 61 000-3-3: 2014-03

EN 50 581: 2013-02

Besigheim, 14.11.2014



B. Frühwald  
Управител



T. Fischer  
Технически ръководител



Упълномощен за съставяне на техническата документация.

Weller Tools GmbH  
Carl-Benz-Straße 2, 74354 Besigheim, Germany

## Символи



Внимание!



Прочетете ръководство за експлоатация!

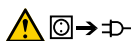

Пред извършване на каквито и да било работи по уреда винаги изваждайте щекера от контакта.



Дизайнът и оформлението на работното място отговарята на ESD



CE-знаци



### Отстраняване като отпадък

Не изхвърляйте електрически инструменти в домакинските отпадъци! В съответствие с европейската Директива 2012/19/EU за стари електрически и електронни уреди и нейното внедряване в националното право изхабените електрически инструменти трябва да се събират отделно и да се предават за екологично рециклиране.

Замърсените филтри трябва да се разглеждат като специални отпадъци. Отстранявайте сменените части на уреди, филтри или стари уреди в съответствие с законодателството на Вашата страна.



**Consultați complet acest manual și indicațiile de securitate atașate înainte de punerea în funcțiune și înainte de a lucra cu aparatul.**

Păstrați acest manual astfel încât să fie accesibil pentru toți utilizatorii.

Vă mulțumim pentru încrederea arătată la achiziționarea acestui aparat. La fabricare au fost respectate cele mai stricte exigențe de calitate, care asigură o funcționare impecabilă a aparatului.

Acest manual conține informații importante privind punerea în funcțiune sigură și corectă a aparatului, operarea cu acesta, întreținerea curentă și remedierea prin mijloace proprii a defecțiunilor simple.

Predați întotdeauna aparatul către terți împreună cu manualul de utilizare.

Aparatul a fost produs corespunzător standardelor tehnice de actualitate și regulilor tehnice de securitate consacrate.

Cu toate acestea, există pericolul de vătămări de persoane și prejudicii materiale, în cazul în care nu respectați indicațiile de securitate din caietul de siguranță atașat, precum și indicațiile de avertizare din acest manual.

## Indicații de securitate

Aparatul poate fi folosit de copii începând cu varste de 8 ani și de persoane cu dizabilități fizice, senzoriale sau mentale sau fără experiență și / sau cunoștințe, dacă acestea sunt supravegheate sau au fost instruite asupra folosirii în siguranță a aparatului și pericolelor care pot rezulta. Copiii nu au voie să se joace cu aparatul.

Curățarea și întreținerea curentă efectuată de utilizator nu sunt permise copiilor fără supraveghere.



### **Avertizare! Electrocutare**

În cazul în care aparatul este defect, e posibil să existe cabluri active libere sau cablul de protecție nu este funcțional.

- Reparațiile trebuie executate de către persoane instruite de firma Weller.
- În cazul în care cablul de conectare al sculei electrice este deteriorat, acesta trebuie înlocuit cu un cablu de protecție special realizat, disponibil în centrele de service pentru clienți.



### **Avertizare! Pericol de rănire**

În timpul transportului, aparatul sau părți din acesta pot să cadă.

- Țineți aparatul numai de mânerul prevăzut în acest scop.
- Nu folosiți niciodată aparatul ca mijloc de transport.



### **Avertizare! Pericol de asfixiere, Pericol de intoxicație**

O instalare greșită poate duce la concentrații crescute la locul de muncă

- după instalare, măsurați concentrația de la locul de muncă

O interpretare greșită a ciclurilor de întreținere la substanțele gazoase poate duce la concentrații crescute la locul de muncă

- Stabilirea ciclului de întreținere

La curățarea sistemului de conducte/zonă de aspirare, nivelul de poluare crește în aerul înconjurător

- În cazul prejudicierii puterii de aspirare din cauza depunerilor din sistemul de conducte, înlocuiți piesele murdare

Un filtru cu cărbune activ suprasaturat nu mai absoarbe substanțele toxice. Substanțele toxice vor fi emise înapoi în atmosferă nefiltrate.

- Respectați intervalele recomandate pentru înlocuirea filtrelor.

Ca urmare a concentrațiilor mari de noxe, poate interveni o încălzire puternică a cărbunelui activ, care poate duce la autoaprinderea filtrului.

- Înainte de deconectare, lăsați aparatul să funcționeze mai multe minute cu aer fără noxe.

## Utilizarea conformă cu destinația

Acest sistem de filtre este destinat aspirării și filtrării particulelor și gazelor - în funcție de substanța de filtrare respectivă.



### Avertizare! Pericol de asfixiere, Pericol de intoxicație

Utilizarea necorespunzătoare poate duce la probleme respiratorii, asfixiere sau cancer

- Particulele și gazele care nu corespund cu substanța de filtrare folosită nu trebuie aspirate.
- Lichidele, precum și gazele inflamabile, nu trebuie aspirate
- Nu folosiți niciodată aparatul fără filtru sau cu filtrul plin.
- Nu folosiți niciodată aparatul fără capacul ventilatorului

Folosirea acestui aparat se va face numai la temperatura camerei, în spații interioare.

Aparatul a fost conceput pentru utilizare ca sistem de aspirare pe suprafețe și nu este adecvat pentru aspirare directă pe letcon.

Utilizarea conformă cu destinația include și

- respectarea acestui manual,
- respectarea tuturor documentelor care însoțesc aparatul,
- respectarea tuturor prevederilor naționale de prevenire a accidentelor, aplicabile la locul de exploatare.

Lipirea sau sudarea sârmelor vopsite

- La lipirea și sudarea sârmelor vopsite, utilizați prefiltrul standard, filtrul de substanțe M5 și un filtru pentru praf fin din clasa F7

Aspirarea vaporilor adezivi

- La aspirarea vaporilor adezivi, utilizați un filtru de gaz de bandă largă (fără filtru pentru substanțele în suspensie).

Producătorul nu preia niciun fel de răspundere pentru modificări neautorizate ale aparatului.

## Verificarea eficacității

Corespunzător specificațiilor generale ale Asociațiilor profesionale, instalațiile de aspirare trebuie verificate regulat, cel puțin o dată pe an, cu privire la o funcționare suficientă și la eficacitate (TRGS 528 BGETF). Pe baza testului de eficacitate, se verifică funcționarea corespunzătoare a instalațiilor de aspirare a fumului de la operația de lipire Zero Smog.

## Grupe de utilizatori

Din cauza diverselor potențiale ridicate de riscuri și de pericole, numai personalul calificat instruit special trebuie să execute anumite etape de lucru.

Etapă de lucru	Grupe de utilizatori
Instalarea sistemelor de conducte complexe în cazul racordării mai multor brațe de aspirare	Personal calificat cu formare tehnică
Înlocuirea pieselor de schimb electrice	Electrician calificat
Stabilirea intervalelor de întreținere	Expert în siguranță
Operare	Nespecialiști
Schimbarea filtrului	
Instalarea sistemelor de conducte complexe în cazul racordării mai multor brațe de aspirare	Ucenici de profil tehnic sub instruirea și supravegherea unui muncitor calificat și format
Înlocuirea pieselor de schimb electrice	

## Îngrijirea și întreținerea curentă

### Avertizare!

*Înainte de toate lucrările la aparat, scoateți fișa din priză. Utilizați numai piese de schimb WELLER.*

*Filtrele murdărite trebuie să fie tratate ca deșeuri speciale. Eliminați ca deșeu piesele schimbate de aparate, filtrele sau aparatele vechi conform prescripțiilor din țara dumneavoastră.*

Pentru o funcționare corespunzătoare a sistemului de filtrare, filtrul trebuie înlocuit după cum urmează

- cel puțin 1 dată pe an sau
- la depășirea concentrației medii permise la locul de muncă sau
- conform planului de întreținere

Filtrul de aerosoli și filtrul de gaze cu bandă largă sunt adaptate reciproc, astfel încât ele pot fi schimbate împreună ca filtru compact. Pentru a se asigura o funcție de filtrare impecabilă, filtrul compact trebuie înlocuit o dată pe an. Filtrul de praf fin (stratul de filtrare) este treapta preliminară de filtrare a filtrului compact și, de aceea, se va schimba mai frecvent.

### Indicație

*Diverși fondanți, componente de fondanți, precum și diferite componente de praf în aerul aspirat pot reduce esențial durata de serviciu a filtrului. La aspirarea vaporilor de adeziv se va utiliza un filtru de gaz cu bandă largă (fără filtru de aerosoli).*

## Mesaje de defecțiune și remedierea defecțiunilor

Mesaj/simptom	Cauză posibilă	Măsuri de soluționare
■ Putere de aspirare nulă	■ Sistemul de țevi neetanș	■ Etanșați sistemul de țevi
	■ Filtru murdărit	■ Schimbarea filtrului
■ Zero Smog nu pornește	■ Deconectare termică	■ Lăsați Zero Smog să se răcească. După aprox. 3 h conectați din nou.
■ Filtrul de aerosoli prea rapid murdărit	■ Niciun prefiltru introdus	■ Introduceți prefiltrul F7 introduceți filtrul. În cazul unui conținut ridicat de substanțe solide, utilizați un separator preliminar

## Garanția pentru produs

Drepturile de remediere a deficiențelor își pierd valabilitatea pentru cumpărător într-un an de la data livrării. Acest lucru nu se aplică în cazul drepturilor cumpărătorului la o cale de atac conform paragrafelor 478, 479 din Codul Civil (Germania).

În cadrul unei garanții pentru produs oferite de noi, ne asumăm răspunderea numai dacă garanția pentru structură sau pentru durata de valabilitate a fost emisă de noi în scris și utilizându-se noțiunea „Garanție”.

Garanția pentru produs își pierde valabilitatea în caz de folosire improprie și dacă s-au întreprins intervenții de către persoane necalificate.

**Ne rezervăm dreptul asupra modificărilor tehnice!**

**Vă rugăm să vă informați la [www.weller-tools.com](http://www.weller-tools.com)**

## Date tehnice

<b>Aspirarea fumului rezultat din operația de lipire</b>	<b>Zero Smog 2</b>
Dimensiuni L x l x h (mm)	360 x 330 x 415
Greutate (kg)	9
Tensiunea de rețea (V/Hz)	FT91004699: 230 / 50 Zero Smog 2 120 / 60
Puterea electrică (VA)	185
Vid max. (Pa)	3.000
Debit max. (m³/h)	190
Prefiltru	Filtrul de substanțe M5 absoarbe 40-60 % praf fin > 1 mm.
Filtru compact	Filtru pentru aerosoli clasa E12 ((99,95 % particule până la aprox. 0,18 μm)) combinat cu un filtru cu cărbune activ

## Declarație de conformitate originală

Sistem de aspirare a fumului rezultat din lipire  
Zero Smog  
Declarăm că produsele nominalizate îndeplinesc  
prevederile următoarelor directive:  
2011/65/EU (RoHS), 2014/30/EU, 2006/42/EG

Normele armonizate aplicate:  
EN 60 335-1: 2012-10  
EN 60 335-2-45: 2012-08  
EN 62233: 2008-11/2009-04  
EN 55 014-1: 2012-05  
EN 55 014-2: 2009-06  
EN 61 000-3-2: 2010-03/2011-06

EN 61 000-3-3: 2014-03

EN 50 581: 2013-02

Besigheim, 14.11.2014



B. Frühwald  
Director



T. Fischer  
Manager tehnic



Împuternicit cu redactarea documentației tehnice.

Weller Tools GmbH  
Carl-Benz-Straße 2, 74354 Besigheim, Germany

## Simboluri



Atenție!



Citiți manualul de operare!

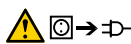

Înainte de executarea oricăror  
lucrări la aparat, scoateți întotde-  
auna fișa din priză.



Design compatibil ESD (Electro  
Static Discharge) și post de lucru  
compatibil ESD



Marcaj CE



### Eliminarea ca deșeu

Nu depuneți sculele electrice împreună  
cu deșeurile menajere! Conform directivei  
europene 2012/19/EU despre aparatele  
electrice și electronice vechi și armonizarea  
cu legislația națională, sculele electrice  
trebuie să fie colectate separat și depuse la  
centre de revalorificare în conformitate cu  
prescripțiile de mediu.

Filtrele murdărite trebuie să fie tratate  
ca deșeuri speciale.

Eliminați ca deșeu piesele schimbate de  
aparate, filtrele sau aparatele vechi con-  
form prescripțiilor din țara dumneavoastră.





**Prije puštanja uređaja u pogon pažljivo pročitate upute za rukovanje i priložena sigurnosna upozorenja.**

Čuvajte ove upute na mjestu koje je dostupno svim korisnicima.

Zahvaljujemo se na povjerenju koje ste nam ukazali kupnjom ovog uređaja.

Kod proizvodnje su za temelj postavljeni najstrožiji kriteriji za kakvoću koji osiguravaju besprijekornu funkciju uređaja.

Ove upute sadrže bitne informacije za sigurno i pravilno puštanje uređaja u rad, za rukovanje, servisiranje i samostalno uklanjanje jednostavnih kvarova.

Prosljedite uređaj trećim osobama uvijek zajedno s uputama za rukovanje.

Uređaj je proizveden sukladno dostignućima suvremene tehnologije i priznatim sigurnosno-tehničkim pravilima.

Unatoč tomu prijeti opasnost od ozljeda osoba i od materijalne štete, ako se ne pridržavate sigurnosnih upozorenja u brošuri o sigurnosti u prilogu, kao i upozorenja u ovim uputama.

## Sigurnosna upozorenja

Ovaj aparat mogu koristiti djeca starosti od 8. godine i osobe sa smanjenim psihičkim, senzorskim ili mentalnim sposobnostima ili nedostatka iskustva i / ili znanja, samo pod nadzorom ili ako su bila poučena u svezi sigurne upotrebe aparata i kada su razumjela iz toga rezultirajuće opasnosti. Djeca se ne smiju igrati sa aparatom.

Čišćenje i održavanje ne smiju izvoditi djeca bez nadzora.



### Upozorenje! Strujni udar

Kod neispravnih uređaja aktivni vodiči mogu biti izloženi ili zaštitni vodič gubi funkciju.

- Popravke moraju provoditi osobe koje su prošle Weller-ovu obuku.
- Ako je kabel električnog uređaja oštećen, mora se zamijeniti posebno pripremljenim vodom koji je dostupan u korisničkom servisu.



### Upozorenje! Opasnost od ozljeda kiselinom

Dijelovi uređaja mogu ispasti tijekom transporta.

- Uređaj držite isključivo za predviđene ručke.
- Nikada ne koristite uređaj kao prijevozno sredstvo.



### Upozorenje! Opasnost od gušenja, Opasnost od trovanja

Neispravna instalacija može dovesti do povećanja granica izlaganja na radnom mjestu

- izmjerite granicu izlaganja na radnom mjestu nakon instalacije

Neispravno tumačenje ciklusa održavanja plinskog medija može dovesti do povećanja granica izlaganja na radnom mjestu

- Utvrdite ciklus održavanja

Prilikom čišćenja cjevovoda/usisnih vodova povećava se zagađenje zraka u okolišu

- Kod neispravnosti u usisavanju zbog taloga u cjevovodima, zamijenite zaprljane stavke

Prezasićeni filter od aktivnog ugljena više ne uklanja štetne tvari. Stoga se štetne tvari ponovo vraćaju u okolinu.

- Pridržavajte se preporučenih intervala za zamjenu filtera.

Zbog visoke koncentracije štetnih plinova, može doći do jakog zagrijavanja aktivnog ugljena što može dovesti do samozapaljenja filtra.

- Prije isključivanja, pustite uređaj neka radi nekoliko minuta sa zrakom koji ne sadrži štetne plinove.

## Namjenska uporaba

Sustav filtriranja prikladan je za vađenje i filtriranje čestica i plinova, ovisno o sredstvu za filtriranje.



### Upozorenje! Opasnost od gušenja, Opasnost od trovanja

Neispravna upotreba može dovesti do poteškoća s disanjem, gušenja, trovanja ili raka

- Čestice i plinovi koji nisu u skladu s korištenim sredstvom za filtriranje ne smiju se usisavati.
- Nije dopušteno usisavati tekućine niti zapaljive plinove
- Nikada ne koristite uređaj bez filtra ili s punim filtrom.
- Nikada ne koristite uređaj bez poklopca ventilatora

Uređaj se smije koristiti samo na sobnoj temperaturi i u zatvorenom prostoru.

Uređaj je koncipiran za usisavanje volumena i nije prikladan za izravno usisavanje pored lemila.

U namjensku uporabu također spada da

- se pridržavate ovih uputa,
- se pridržavate cijele ostale popratne dokumentacije,
- se pridržavate nacionalnih propisa o sprječavanju nezgoda na lokaciji gdje se uređaj koristi.

Lemljenje ili zavarivanje lakiranih žica

- Prilikom lemljenja i zavarivanja lakiranih žica upotrijebite standardni srednji predfilter M5 i filter fine prašine klase F7

Usisavanje para ljepila

- Pri usisavanju para ljepila upotrijebite širokopojasni plinski filter (bez filtra lebdećih čestica).

Proizvođač ne preuzima odgovornost za modifikacije na uređaju koje su poduzete samovoljno.

## Ispitivanje učinkovitosti

Prema općim propisima strukovnih udruženja odsisni uređaji moraju se redovito, barem jednom godišnje, provjeriti na ispravnost i učinkovitost (TRGS 528 BGETF). Ispravan rad sustava za odvođenje ispušnih plinova Zero Smog provjerava se na temelju ispitivanja učinkovitosti.

## Skupine korisnika

Zbog različitih razina rizika i mogućih opasnosti, neke korake smiju obavljati samo obučeni stručnjaci.

Korak	Skupine korisnika
Instalacija složenog cjevovoda za spajanje višestrukih ručica za izvlačenje	Tehnički obučeno i kvalificirano osoblje
Zamjena električnih rezervnih dijelova	Električar
Utvrđivanje ciklusa održavanja	Stručnjak za sigurnost
Lijepljenje Mjenjanje filtra	Bilo tko
Instalacija složenog cjevovoda za spajanje višestrukih ručica za izvlačenje Zamjena električnih rezervnih dijelova	Tehnički pripravnici pod nadzorom obučenog stručnjaka

## Njega i servisiranje

### Upozorenje!

*Prije obavljanja svih radova na uređaju izvući utikač iz utičnice.*

*Koristiti samo originalne pričuvne dijelove tvrtke WELLER.*

*Sa onečišćenim filtrima se mora postupati kao sa posebnim otpadom. Vršite zbrinjavanje zamijenjenih elemenata uređaja, filtra ili dotrajalih uređaja sukladno propisima Vaše države.*

Za ispravno funkcioniranje sustava za filtriranje, filter se mora mijenjati na sljedeći način

- najmanje 1 godišnje ili
- nakon premašivanja dopuštene granice izlaganja na radnom mjestu ili
- prema rasporedu održavanja

Filter za lebdeće tvari i širokopojasni plinski filter usklađeni su međusobno na način da se mjenjanje istih vrši zajedno kao kompaktnog filtra. Da bi se osigurala besprijekorna funkcija filtra, kompaktni filter mora se zamijeniti jednom godišnje. Filter za finu prašinu (filter od netkanog materijala) je primarni stupanj filtriranja kompaktnog filtra i stoga se mora češće mijenjati.

### Napomena

*Različiti katalizatori, udjeli u katalizatorima, kao i različiti udjeli prašine u usisanom zraku mogu značajno smanjiti vijek trajanja filtra. Kod usisivanja para od ljepila valja koristiti širokopojasni plinski filter (bez filtra za lebdeće tvari).*

## Dojave o nepravilnostima i uklanjanje nepravilnosti

Poruka/simptom	Mogući uzrok	Mjere za otklanjanje kvara
■ Nedostatna snaga usisavanja	■ Sustav cijevi nehermetičan	■ Uspostaviti nepropusnost sustava cijevi
	■ Filtra onečišćen.	■ Mijenjati filter
■ Uređaj Zero Smog se ne pokreće	■ Toplinsko isklapanje	■ Uređaj Zero Smog ostaviti da se ohladi. Ponovo uključiti nakon otp. 3 sata.
■ Filter za lebdeće tvari prebrzo onečišćen	■ nema primarnog filtra	■ Staviti primarni filter, staviti filter F7. U slučaju visokog udjela krutih tvari staviti primarni separator

## Jamstvo

Prava kupca na uklanjanje nedostataka proizvoda zastarijevaju za godinu dana od dana isporuke kupcu. To ne vrijedi za prava kupca na regres sukladno članovima 478, 479 Građanskog zakonika.

Na temelju jamstva koje smo dali preuzimamo odgovornost samo ako smo jamstvo za svojstva ili vijek trajanja dali u pismenom obliku uz uporabu pojma „Jamstvo“.

Jamstvo prestaje u slučaju nepravilne uporabe i ako nekvalificirane osobe vrše zahvate na proizvodu.

**Pridržavamo pravo na tehničke preinake!**

Informacije možete naći na internetskoj stranici [www.weller-tools.com](http://www.weller-tools.com)

## Tehnički podaci

Uređaj za usisavanje dima	Zero Smog 2
Dimenzije D x Š x V (mm)	360 x 330 x 415
Težina (kg)	9
Mrežni napon (V/Hz)	FT91004699: 230 / 50 Zero Smog 2 120 / 60
Elektr. snaga (VA)	185
Maks. vakuum (Pa)	3.000
Maks. transportirana količina (m <sup>3</sup> /h)	190
Primarni filtar	Srednji filtar M5 uklanja 40-60% fine prašine > 1 mm.
Kompaktni filtar	Filtar za lebdeće tvari klasa E12 ((99,95 % čestice do otp. 0,18 μm)) kombinirano s filtrom od aktivnog ugljena

## Originalna izjava o sukladnosti

Uređaj za usisavanje dima Zero Smog  
Izjavljujemo da navedeni proizvodi ispunjavaju  
odredbe sljedećih smjernica:  
2011/65/EU (RoHS), 2014/30/EU, 2006/42/EG

Primijenjene usklađene norme:  
EN 60 335-1: 2012-10  
EN 60 335-2-45: 2012-08  
EN 62233: 2008-11/2009-04  
EN 55 014-1: 2012-05  
EN 55 014-2: 2009-06  
EN 61 000-3-2: 2010-03/2011-06  
EN 61 000-3-3: 2014-03

EN 50 581: 2013-02

Besigheim, 14.11.2014



B. Frühwald  
Direktor

T. Fischer  
Tehnički direktor

Opunomoćen za prikupljanje tehničke dokumen-  
tacije.

Weller Tools GmbH  
Carl-Benz-Straße 2, 74354 Besigheim, Germany

## Simboli



Pažnja!



Pročitati upute za upotrebu!

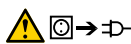

Prije provedbe bilo kakvih radova  
na uređaju, uvijek izvući utikač iz  
utičnice.



Dizajn i radno mjesto sa zaštitom  
od elektrostatskog izboja (ESD)



CE znak



## Zbrinjavanje

Ne bacajte električne alate u kućni otpad!  
Sukladno Europskoj direktivi 2012/19/  
EU o dotrajalim električnim i elektroničkim  
uređajima i implementacije u nacionalne  
zakone neuporabljivi električni alati moraju  
se skupljati zasebno i reciklirati na ekološki  
prihvatljiv način.

Sa onečišćenim filterima se mora postupati  
kao sa posebnim otpadom.

Vršite zbrinjavanje zamijenjenih elemenata  
uređaja, filtra ili dotrajalih uređaja sukladno  
propisima Vaše države.



**Внимательно прочтите данное руководство по эксплуатации и прилагаемые указания по технике безопасности перед вводом в эксплуатацию и началом работу с устройством.**

Храните данное руководство по эксплуатации в месте, доступном для всех пользователей.

Благодарим вас за доверие, оказанное вами при покупке этого устройства.

Устройство было изготовлено в соответствии с самыми строгими стандартами качества, которые обеспечивают его безукоризненное функционирование.

Это руководство по эксплуатации содержит важную информацию по надлежащему вводу в эксплуатацию, обслуживанию, техническому обслуживанию и самостоятельному устранению простых неисправностей.

Всегда передавайте устройство третьим лицам вместе с руководством по эксплуатации.

Устройство изготовлено в соответствии с современным уровнем техники и общепризнанных правил техники безопасности.

Тем не менее, существует риск травмирования людей и причинения материального ущерба, если вы не соблюдаете указаний по технике безопасности, содержащиеся в прилагаемом буклете, и предупреждений, приведенных в данном руководстве.

## Указания по технике безопасности

Детям, а также лицам с ограниченными физическими, сенсорными или умственными способностями или не имеющим необходимого опыта и/или знаний запрещается использовать данное устройство без присмотра или инструктажа по технике безопасности. Не разрешайте детям играть с устройством.

Запрещается очистка и обслуживание устройства детьми без присмотра.

### Внимание! Удар током



В неисправном устройстве оголенные провода могут находиться под напряжением или защитные провода могут не выполнять свою функцию.

- Ремонтные работы должны выполнять специалисты, прошедшие обучение в компании Weller.
- При повреждении сетевого кабеля он подлежит замене на специально подготовленный сетевой кабель, который можно получить в организации, осуществляющей послепродажное обслуживание.

### Внимание! Опасность травмирования



Во время транспортировки устройство или его части могут выпасть.

- Держите устройство только за предусмотренные для этого рукоятки.
- Никогда не используйте устройство в качестве средства транспортировки.

### Внимание! Опасность удушья, Опасность отравления



Неправильный монтаж может привести к повышению концентрации опасных газов на рабочем месте

- после монтажа проверьте концентрацию газов на рабочем месте

Неправильный расчет циклов технического обслуживания может привести к повышенной концентрации газов на рабочем месте

- Определение циклов технического обслуживания

При очистке системы трубопроводов/вытяжной камеры имеет место усиленное загрязнение окружающего воздуха вредными веществами

- При снижении интенсивности всасывания в результате образования отложений в системе трубопроводов замените загрязненные детали

Переполненный фильтр с активированным углем не задерживает опасные вещества. Опасные вещества выделяются в окружающую среду без фильтрации.

- Соблюдайте рекомендуемые интервалы замены фильтров.

При высокой концентрации опасных газов может произойти сильное нагревание активированного угля, которое может привести к самовозгоранию фильтра.

- Перед выключением дайте прибору поработать несколько минут при условии, что в воздухе отсутствуют опасные газы.

## Использование по назначению

Данная система фильтрации предназначена для отсасывания и фильтрации твердых частиц и газов - в зависимости от соответствующего фильтрующего материала.



### Внимание! Опасность удушья, Опасность отравления

Неадекватное применение может привести к затруднениям дыхания, удушью, отравлению или к возникновению онкологических заболеваний

- Отсасывание твердых частиц и газов, которые не соответствуют используемому фильтровальному материалу, не разрешено.
- Отсасывание жидкостей и горючих газов не разрешено
- Не используйте устройство без фильтра или с загрязненным фильтром.
- Никогда не используйте устройство без кожуха вентилятора

Данное устройство разрешается использовать только при комнатной температуре и только в помещениях.

Устройство предназначено для отсасывания с плоскости и не пригодно для непосредственного отсасывания дыма от паяльника.

Использование по назначению также подразумевает, что вы

- соблюдаете данное руководство по эксплуатации,
- соблюдаете все дополнительные сопроводительные документы,
- соблюдайте национальные правила предупреждения несчастных случаев по месту использования.

Пайка и сварка эмалированных проводников

- используйте при пайке и сварке эмалированных проводов стандартный фильтр грубой очистки, антибактериальный фильтр M5 и фильтр тонкой очистки класса F7

Отсасывание паров клея

- При отсасывании паров клея используйте широкополосный газовый фильтр (без фильтра для мелкодисперсных взвешенных частиц).

Изготовитель не несет ответственности за самовольное внесение изменений в конструкцию устройства.

## Проверка эффективности

В соответствии с общими предписаниями по безопасности и охране труда Объединения отраслевых производственных союзов необходимо регулярно, не менее одного раза в год, проверять пылеудалляющие установки на их безупречное функционирование и эффективность (Технические правила по обращению с опасными веществами 528 BGETF). Правильность функционирования дымоуловителя Zero Smog проверяется на основании показателей его эффективности.

## Группы пользователей

По причине возникновения различных рисков и потенциальных опасностей некоторые рабочие операции разрешается выполнять только обученным квалифицированным специалистам.

Рабочая операция	Группы пользователей
Монтаж комплексных трубопроводных систем при подсоединении нескольких вытяжных рукавов	Квалифицированный персонал с техническим образованием
Замена электрических запасных деталей	Профессиональный электрик
Определение интервалов технического обслуживания	Специалист по технике безопасности
Обслуживание Замена фильтров	Неспециалисты
Монтаж комплексных трубопроводных систем при подсоединении нескольких вытяжных рукавов Замена электрических запасных деталей	Ученики производственно-технического обучения под руководством и наблюдением квалифицированного специалиста, обладающего соответствующим образованием

## Уход и техническое обслуживание

### Внимание!

*Перед началом любых работ выньте сетевую вилку устройства из розетки.*

*Используйте только оригинальные запасные части WELLER.*

*С использованными фильтрами необходимо обращаться как со слесотходами.*

*Передавайте на утилизацию замененные детали устройства, фильтры и устаревшие устройства в соответствии с нормативными постановлениями вашей страны.*

В целях надлежащего функционирования системы фильтрации необходимо производить замену фильтров следующим образом:

- как минимум 1 раз в год или
- при превышении допустимой средней концентрации газов на рабочем месте или
- согласно плану технического обслуживания

Фильтр для мелкодисперсных взвешенных частиц и широкополосный газовый фильтр согласованы друг с другом, поэтому их следует заменять в качестве компактного фильтра. Для обеспечения безупречной функции фильтрации необходимо заменять компактный фильтр один раз в год. Фильтр для мелкой пыли (фильтрующий коврик) является ступенью предварительной очистки компактного фильтра и поэтому его нужно менять чаще.

### Внимание

*Различные флюсующие материалы, их компоненты, а также различные компоненты пыли в отсасываемом воздухе могут значительно сократить срок службы фильтра. При отсасывании паров клея необходимо использовать широкополосный газовый фильтр (без фильтра для мелкодисперсных взвешенных частиц).*

## Сообщения о неисправностях и устранение неисправностей

Сообщение/симптом	Возможная причина	Способы устранения
■ Недостаточная мощность всасывания	■ Негерметичность трубопроводной системы	■ Загерметизируйте трубопроводную систему
	■ Фильтр загрязнен	■ Замените фильтр
■ Дымоуловитель Zero Smog не запускается	■ Термическое отключение	■ Дайте дымоуловителю Zero Smog остыть. Снова включите примерно через 3 часа.
■ Фильтр для мелкодисперсных взвешенных частиц загрязняется слишком быстро	■ не вставлен фильтр предварительной очистки	■ Установите фильтр предварительной очистки, установите фильтр F7. При высокой доле твердых частиц установите сепаратор крупных фракций

## Гарантия

Гарантийные требования покупателя истекают через год после доставки. Это не относится к регрессным требованиям покупателя в соответствии с §§ 478, 479 ГК РФ.

Мы будем нести ответственность по предоставленной нами гарантии только в том случае, если гарантия качества или долговечности была предоставлена нами в письменной форме и с использованием термина „Гарантия“.

Гарантия аннулируется при ненадлежащем использовании или в результате вмешательства, предпринятого неквалифицированными лицами.

**Оставляем за собой право на технические изменения!**

**Для получения дополнительной информации обратитесь [www.weller-tools.com](http://www.weller-tools.com)**

## Технические характеристики

Отсасывание дыма, образующегося при пайке	Zero Smog 2
Размеры (Д x Ш x В) (mm)	360 x 330 x 415
Масса (kg)	9
Сетевое напряжение (V/Hz)	FT91004699: 230 / 50 Zero Smog 2 120 / 60
Электр. мощность (VA)	185
Макс. вакуум (Pa)	3.000
Макс. производительность (m³/h)	190
Фильтр предварительной очистки	Антибактериальный фильтр М5 задерживает 40-60% мелкой пыли > 1 мм.
Фильтр сосредоточенной избирательности	Фильтр для взвешенных веществ класса E12 ((99,95 % твердых частиц прим. до 0,18 мкм)) в комбинации с фильтром с активированным углем

## Оригинальная декларация о соответствии

Дымоуловитель Zero Smog  
Заявляем, что указанные продукты выполняют требования следующих директив:  
2011/65/EU (RoHS), 2014/30/EU, 2006/42/EG

Применяемые гармонизированные стандарты:  
EN 60 335-1: 2012-10  
EN 60 335-2-45: 2012-08  
EN 62233: 2008-11/2009-04  
EN 55 014-1: 2012-05  
EN 55 014-2: 2009-06  
EN 61 000-3-2: 2010-03/2011-06  
EN 61 000-3-3: 2014-03

EN 50 581: 2013-02

Besigheim, 14.11.2014



*B. Frühwald*

*T. Fischer*

B. Frühwald                      T. Fischer  
Коммерческий директор      Технический директор

Уполномоченный на составление технических документов.

Weller Tools GmbH  
Carl-Benz-Straße 2, 74354 Besigheim, Germany

## Символы



Внимание!



Прочтите руководство по эксплуатации!

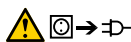

Перед проведением любых работ всегда вынимайте сетевую вилку устройства из розетки.



Дизайн и рабочее место выполняют требования защиты от электростатических разрядов



Знак CE



### Утилизация

Не утилизируйте электроинструменты вместе с бытовыми отходами! Согласно директиве 2012/19/EU по отходам электрического и электронного оборудования и гармонизированным национальным стандартам, бывшие в употреблении электроприборы и электроинструменты подлежат отдельной утилизации с целью их последующей экологически безопасной переработки.

С использованными фильтрами необходимо обращаться как со спецотходами.

Передавайте на утилизацию замененные детали устройства, фильтры и устаревшие устройства в соответствии с нормативными постановлениями вашей страны.



# Zero Smog 2

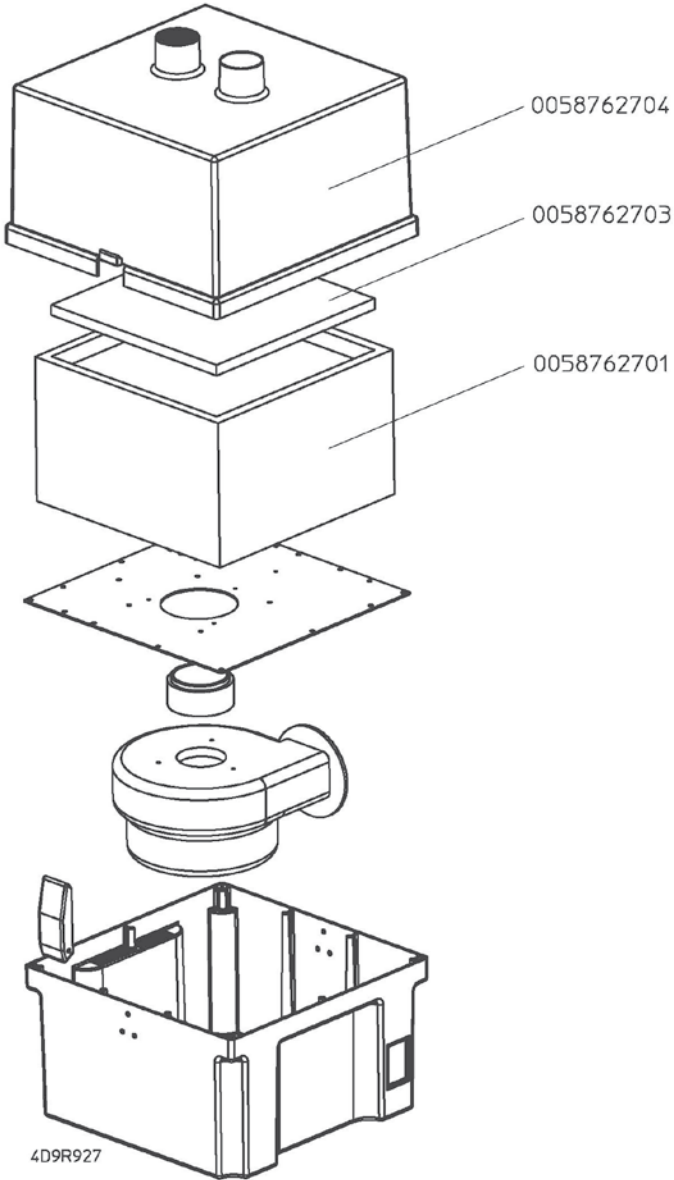

4D9R927

## GERMANY

Weller Tools GmbH  
Carl-Benz-Straße 2  
74354 Besigheim

Tel: +49 (0)7143 580-0  
Fax: +49 (0)7143 580-108

## ITALY

Apex Tool S.r.l.  
Viale Europa 80  
20090 Cusago (MI)

Tel: +39 (02)9033101  
Fax: +39 (02)90394231

## FRANCE

Apex Tool Group S.N.C.  
25 Avenue Maurice Chevalier B.P. 46  
77832 Ozoir-la-Ferrière Cedex

Tel: +33 (0)1.64.43.22.00  
Fax: +33 (0)1.64.43.21.62

## GREAT BRITAIN

Apex Tool Group (UK Operations) Ltd  
4th Floor Pennine House  
Washington, Tyne & Wear  
NE37 1LY

Tel: +44 (0) 191 419 7700  
Fax: +44 (0) 191 417 9421

## SWEDEN

Apex Tool Group AB  
William Gibsons Vag 1 C  
43376 Jonsered

Tel: +43 (0) 31-725 6430

## SWITZERLAND

Apex Tool Switzerland Sàrl  
Crêt-St-Tombet 15  
2022 Bevaix

Tel: +41 (0) 24 426 12 06  
Fax: +41 (0) 24 425 09 77

## USA

Apex Tool Group, LLC  
14600 York Rd. Suite A  
Sparks, MD 21152

Tel: +1 (800)688-8949  
Fax: +1 (800)234-0472

## CANADA

Apex Tools – Canada  
5925 McLaughlin Rd.  
Mississauga, Ontario L5R 1B8

Tel: +1 (905) 501-4785  
Fax: +1 (905) 387-2640

## AUSTRALIA

Apex Tools  
P.O. Box 366, 519 Nurigong Street  
Albury, N.S.W. 2640  
Australia

Tel: +61 (2)6058-0300  
Fax: +61 (2)6021-7403

## INDIA

Apex Tool Group India Pvt. Ltd.  
Regus business centre  
LEvel 2, Elegance, Room no. 214  
Mathura Road, Jasola  
New Dehli - 110025

## CHINA

Apex Tool Group  
A-8 building  
No. 38 Dongsheng Road  
Heqing Industrial Park, Pudong  
Shanghai 201201

Tel: +86 (21)60880288  
Fax: +86 (21)60880289

## SOUTH EAST ASIA

Apex Power Tools India Pvt. Ltd.  
Gala No. 1, Plot No. 5  
S. No. 234, 235 & 245  
India land Global Industrial Park  
(Next to Tata Johnson Control)  
Taluka-Mulsi, Phase-I  
Hinjawadi Pune (411057)  
Maharashtra, India  
toolsindia@apextoolgroup.com