



Key Parameters

| | |
|------------|-----------------------------------|
| V_{RRM} | 2200V |
| I_{FAVM} | 226A ($T_C = 85^\circ\text{C}$) |
| I_{FSM} | 5750A |
| V_{T0} | 0,85V |
| r_T | 0,95m Ω |
| R_{thJC} | 0,14K/W |
| Base plate | 34mm |
| Weight | 165g |



For type designation please refer to actual short form catalog

<http://www.ifbip.com/catalog>

Merkmale

- Löt-Bond Technologie
- Industrie-Standard-Gehäuse
- Elektrisch isolierte Bodenplatte

Features

- Solder-Bond Technology
- Industrial standard package
- Electrically insulated base plate

Typische Anwendungen

- Gleichrichter für Antriebsapplikationen
- Gleichrichter für UPS
- Batterieladegleichrichter

Typical Applications

- Rectifier for drives applications
- Rectifiers for UPS
- Battery chargers

| | DMX code digit | DMX code digit quantity |
|----------------------------------|----------------|-------------------------|
| content of customer DMX code | 1..18 | 18 |
| type designation | 19..23 | 5 |
| serial number | 24..31 | 8 |
| internal production order number | 32..41 | 10 |
| material number | 42..45 | 4 |
| date code (YY/WW) | 46 | 1 |
| add on for date code | | |

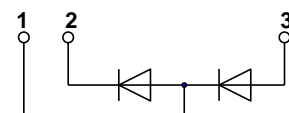

www.ifbip.com
support@infineon-bip.com



Technische Information / technical information



Netz-Dioden-Modul
Rectifier Diode Module

DD180N22S

Infineon Technologies Bipolar
GmbH & Co. KG

Elektrische Eigenschaften / Electrical properties

Höchstzulässige Werte / Maximum rated values

| | | | | |
|--|--|-------------|------------------|--|
| Periodische Spitzensperrspannung repetitive peak reverse voltages | $T_{vj} = +25^{\circ}\text{C} \dots T_{vj\text{max}}^{*1.)}$ | V_{RRM} | 2200 | V |
| Stoßspitzensperrspannung non-repetitive peak reverse voltage | $T_{vj} = +25^{\circ}\text{C} \dots T_{vj\text{max}}$ | V_{RSM} | 2300 | V |
| Durchlaßstrom-Grenzeffektivwert maximum RMS on-state current | | I_{FRMSM} | 275 | A |
| Dauergrenzstrom average on-state current | $T_C = 85^{\circ}\text{C}$ $T_C = 100^{\circ}\text{C}$ | I_{FAVM} | 226 174 | A A |
| Stoßstrom-Grenzwert surge current | $T_{vj} = 25^{\circ}\text{C}, t_p = 10\text{ms}$ $T_{vj} = T_{vj\text{max}}, t_p = 10\text{ms}$ | I_{FSM} | 5750 5000 | A A |
| Grenzlastintegral I^2t -value | $T_{vj} = 25^{\circ}\text{C}, t_p = 10\text{ms}$ $T_{vj} = T_{vj\text{max}}, t_p = 10\text{ms}$ | I^2t | 165313 125000 | A^2s A^2s |

Charakteristische Werte / Characteristic values

| | | | | |
|--|--|------------|-----------|----------------------------|
| Durchlaßspannung on-state voltage | $T_{vj} = T_{vj\text{max}}, I_F = 500\text{A}$ | V_F | max. 1,39 | V |
| Schleusenspannung threshold voltage | $T_{vj} = T_{vj\text{max}}$ | $V_{(TO)}$ | max. 0,85 | V |
| Ersatzwiderstand slope resistance | $T_{vj} = T_{vj\text{max}}$ | r_T | max. 0,95 | $\text{m}\Omega$ |
| Sperrstrom reverse current | $T_{vj} = T_{vj\text{max}}, V_R = V_{RRM}$ | i_R | max. 1 | mA |
| Isolations-Prüfspannung insulation test voltage | RMS, $f = 50\text{Hz}, t = 1\text{ sec}$ RMS, $f = 50\text{Hz}, t = 1\text{ min}$ | V_{ISOL} | 3,6 3 | kV kV |

Thermische Eigenschaften / Thermal properties

| | | | | |
|--|---|--------------------|-------------|--------------------|
| Innerer Wärmewiderstand thermal resistance, junction to case | pro Modul / per Module, $\Theta = 180^{\circ}\text{ sin}$ | R_{thJC} | max. 0,08 | K/W |
| | pro Zweig / per arm, $\Theta = 180^{\circ}\text{ sin}$ | | max. 0,16 | K/W |
| | pro Modul / per Module, DC | max. 0,07 | max. 0,07 | K/W |
| | pro Zweig / per arm, DC | | max. 0,14 | K/W |
| Übergangs-Wärmewiderstand thermal resistance, case to heatsink | pro Modul / per Module | R_{thCH} | max. 0,04 | K/W |
| | pro Zweig / per arm | | max. 0,08 | K/W |
| Höchstzulässige Sperrschichttemperatur maximum junction temperature | | $T_{vj\text{max}}$ | 135 | $^{\circ}\text{C}$ |
| Betriebstemperatur operating temperature | | $T_{c\text{op}}$ | - 40...+135 | $^{\circ}\text{C}$ |
| Lagertemperatur storage temperature | | T_{stg} | - 40...+135 | $^{\circ}\text{C}$ |

*1.) Derating factor of 0,14% per K for T_{vj} below 25°C

| | | |
|-----------------|--|---------------------------------|
| prepared by: AG | | date of publication: 2017-08-24 |
| approved by: MS | | revision: 3.2 |

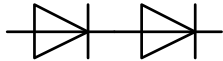

Technische Information /
technical information



Netz-Dioden-Modul
Rectifier Diode Module

DD180N22S

Infineon Technologies Bipolar
GmbH & Co. KG

Mechanische Eigenschaften / Mechanical properties

| | | | | |
|---|---|----|--------------------------------|------------------|
| Gehäuse, siehe Anlage case, see annex | | | Seite 4 page 4 | |
| Innere Isolation internal insulation | Basisisolierung (Schutzklasse 1, EN 61140) Basic insulation (class 1, IEC 61140) | | Al ₂ O ₃ | |
| Anzugsdrehmoment für mechanische Anschlüsse mounting torque | Toleranz ±15% | M1 | 5 | Nm |
| Anzugsdrehmoment für elektrische Anschlüsse terminal connection torque | Toleranz ±10% | M2 | 5 | Nm |
| Gewicht weight | | G | typ. 165 | g |
| Kriechstrecke creepage distance | | | 10 | mm |
| Schwingfestigkeit vibration resistance | f = 50Hz | | 50 | m/s ² |
|  | file-No. | | E 83335 | |

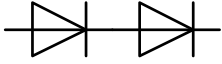

Technische Information /
technical information



Netz-Dioden-Modul
Rectifier Diode Module

DD180N22S

Infineon Technologies Bipolar
GmbH & Co. KG

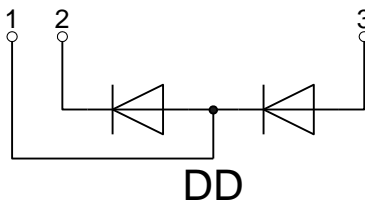
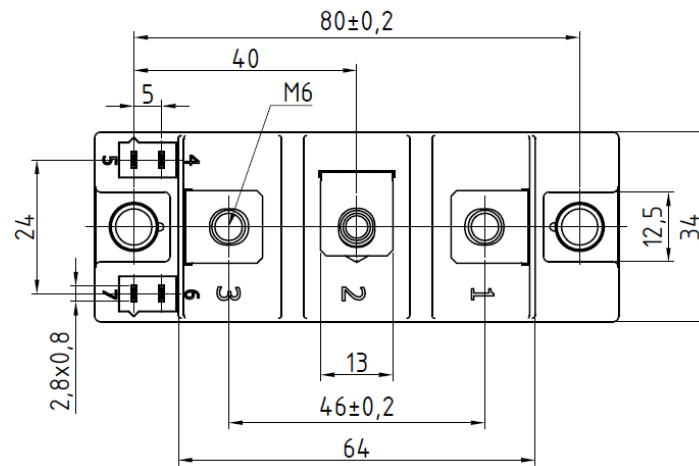
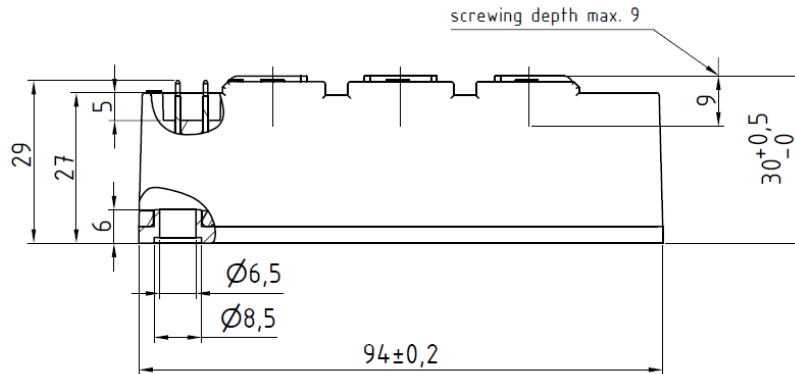

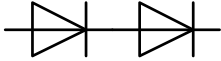

Analytische Elemente des transienten Wärmewiderstandes Z_{thJC} für DC
Analytical elements of transient thermal impedance Z_{thJC} for DC

| Pos. n | 1 | 2 | 3 | 4 | 5 | 6 | 7 |
|-----------------|----------|-----------|-----------|-----------|---|---|---|
| R_{thn} [K/W] | 0,0624 | 0,0024648 | 0,0674976 | 0,0076896 | | | |
| τ_n [s] | 0,035107 | 0,035092 | 0,034917 | 0,001473 | | | |

Analytische Funktion / Analytical function:

$$Z_{thJC} = \sum_{n=1}^{n_{max}} R_{thn} \left(1 - e^{-\frac{t}{\tau_n}} \right)$$

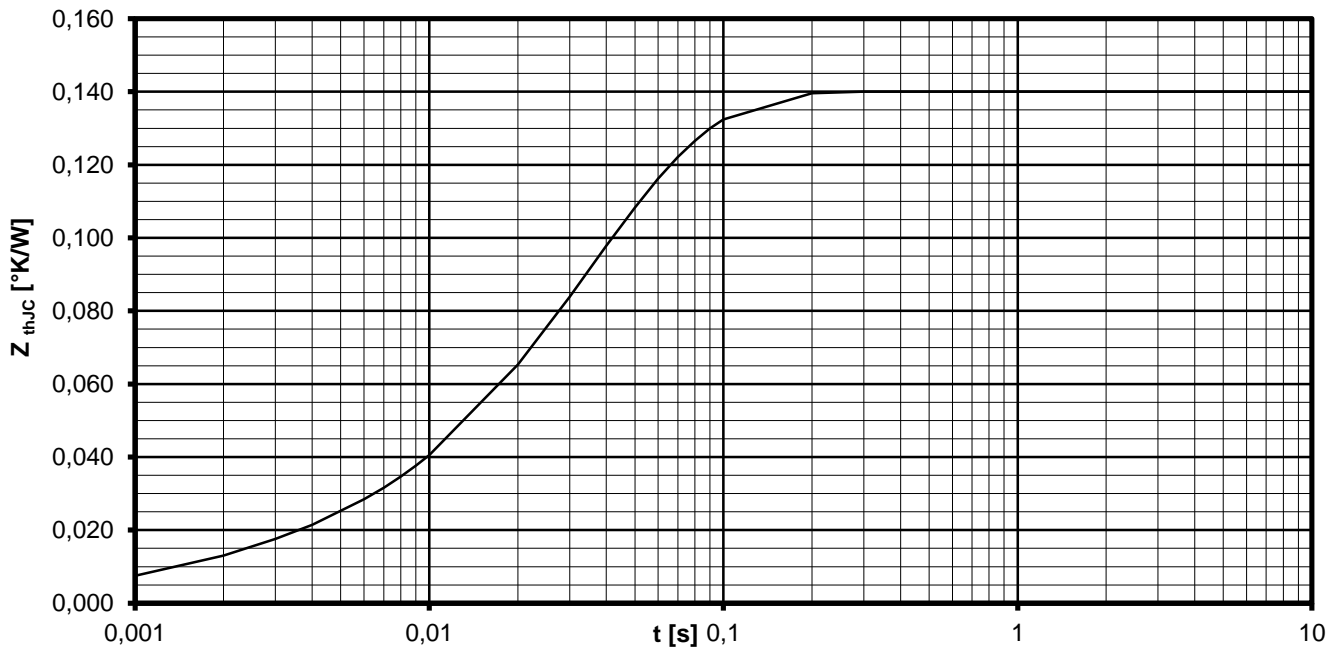

Transienter innerer Wärmewiderstand je Zweig / Transient thermal impedance per arm $Z_{thJC} = f(t)$

Parameter: Stromflußwinkel Θ / Current conduction angle Θ



Erhöhung des $Z_{th DC}$ bei Sinus und Rechteckströmen mit unterschiedlichen Stromflusswinkeln Θ
Rise of $Z_{th DC}$ for sinewave and rectangular current with different current conduction angles Θ

$\Delta Z_{th \Theta rec} / \Delta Z_{th \Theta sin}$

| | $\Theta = 180^\circ$ | $\Theta = 120^\circ$ | $\Theta = 90^\circ$ | $\Theta = 60^\circ$ | $\Theta = 30^\circ$ |
|-------------------------------------|----------------------|----------------------|---------------------|---------------------|---------------------|
| $\Delta Z_{th \Theta rec}$ [K/W] | 0,02645 | 0,04099 | 0,05159 | 0,06706 | 0,09217 |
| $\Delta Z_{th \Theta sin}$ [K/W] | 0,02007 | 0,0323 | 0,04668 | 0,06381 | 0,09023 |

$$Z_{th \Theta rec} = Z_{th DC} + \Delta Z_{th \Theta rec}$$

$$Z_{th \Theta sin} = Z_{th DC} + \Delta Z_{th \Theta sin}$$

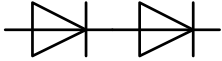

Durchlassverlustleistung je Zweig / On-state power loss per arm $P_{FAV} = f(I_{FAV})$

Parameter: Stromflußwinkel / Current conduction angle Θ

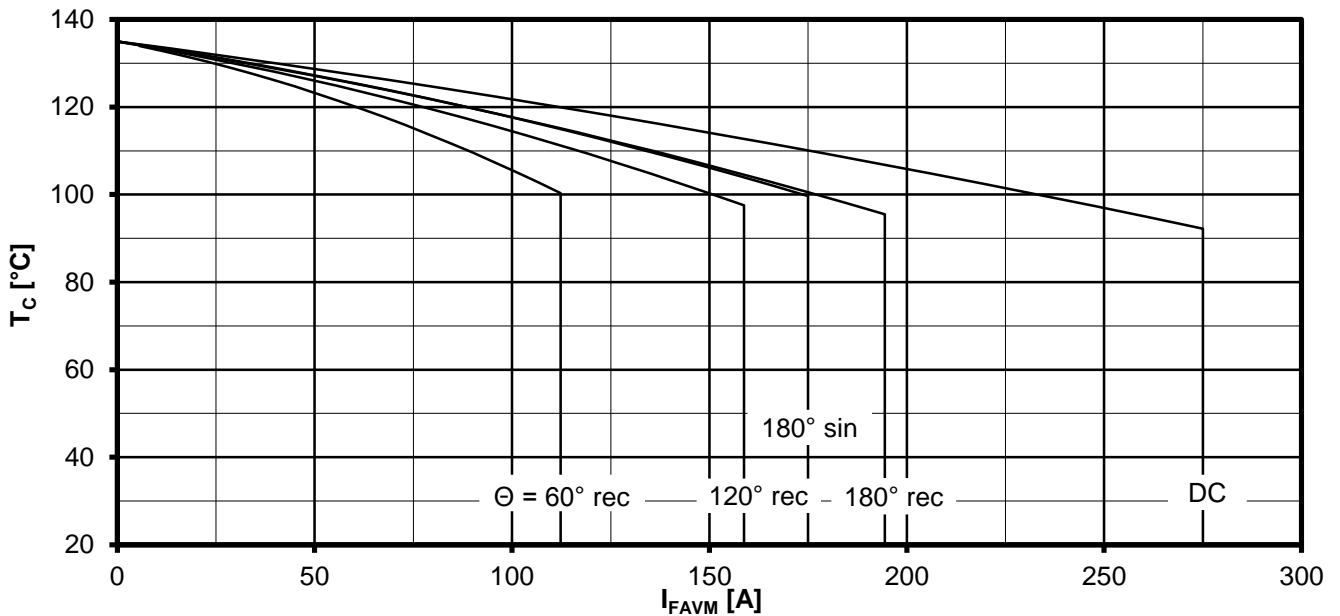

Höchstzulässige Gehäusetemperatur / Maximum allowable case temperature $T_C = f(I_{FAVM})$

Strombelastung je Zweig / Current load per arm

Berechnungsgrundlage P_{TAV}
Calculation base P_{TAV}

Parameter: Stromflußwinkel Θ / Current conduction angle Θ

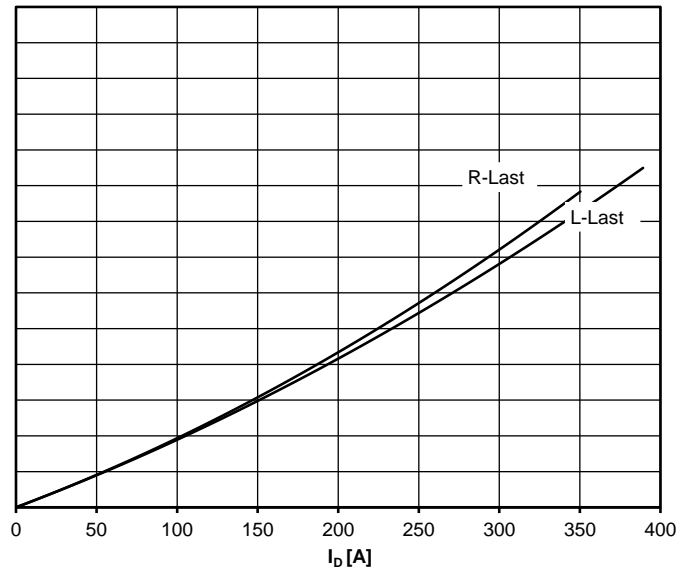
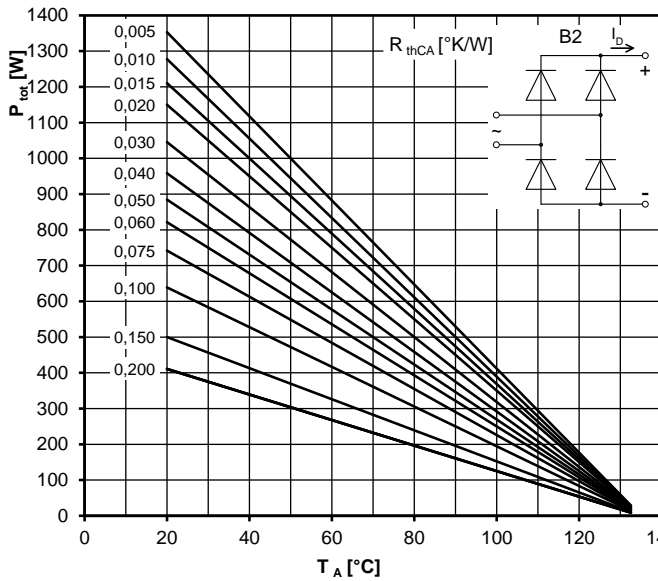
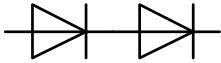

Höchstzulässiger Ausgangsstrom / Maximum rated output current I_b

B2- Zweipuls-Brückenschaltung / Two-pulse bridge circuit

Gesamtverlustleistung der Schaltung / Total power dissipation at circuit P_{tot}

Parameter:

Wärmewiderstand zwischen den Gehäusen und Umgebung / Thermal resistance cases to ambient R_{thCA}

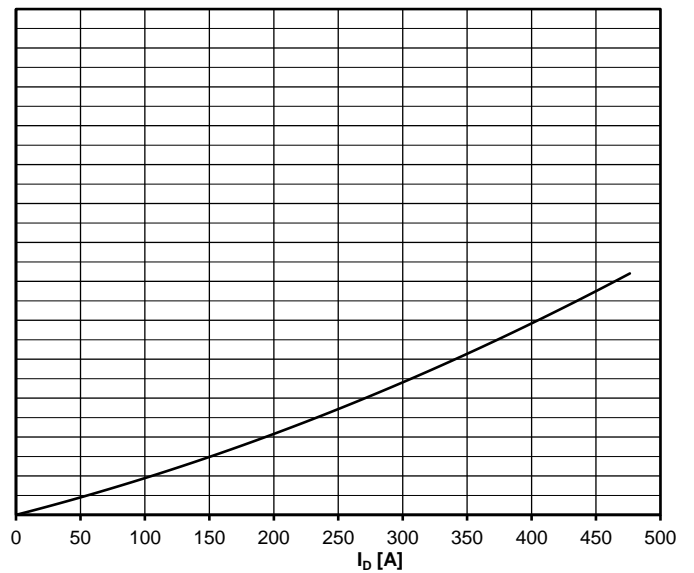
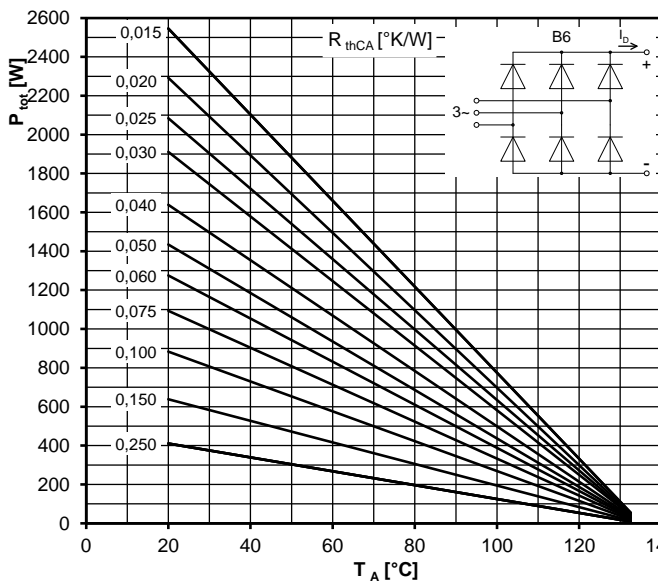

Höchstzulässiger Ausgangsstrom / Maximum rated output current I_b

B6- Sechspuls-Brückenschaltung / Six-pulse bridge circuit

Gesamtverlustleistung der Schaltung / Total power dissipation at circuit P_{tot}

Parameter:

Wärmewiderstand zwischen den Gehäusen und Umgebung / Thermal resistance cases to ambient R_{thCA}

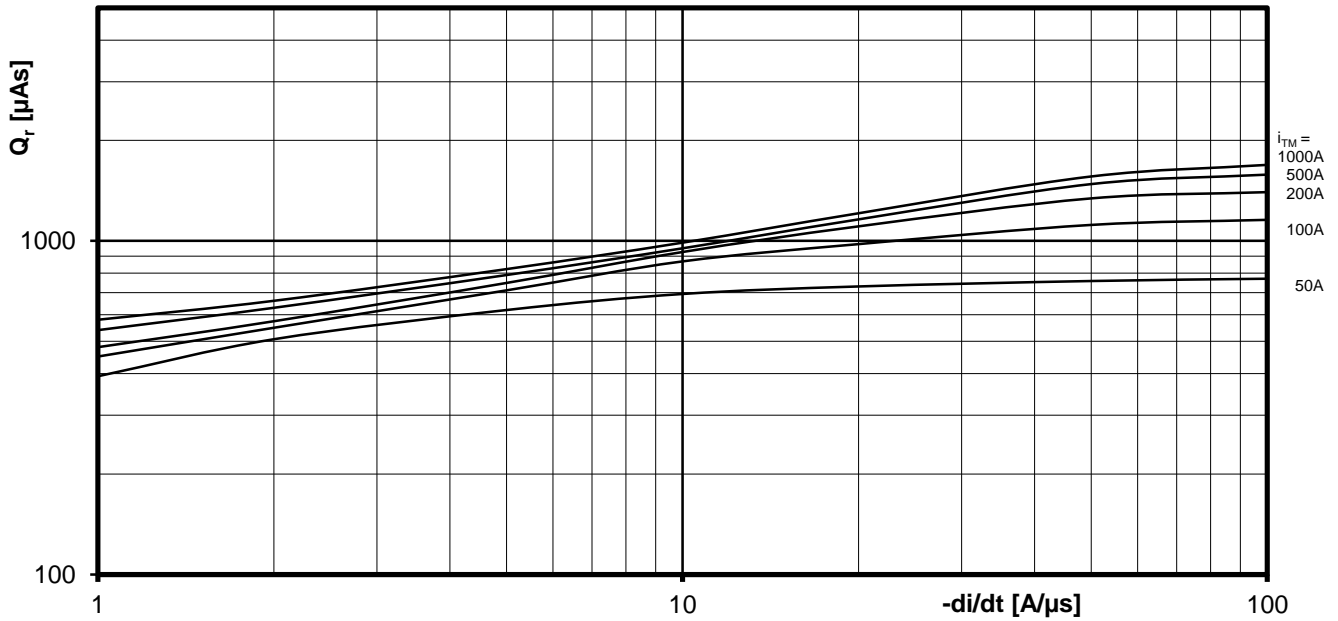

Sperrverzögerungsladung / Recovered charge $Q_r = f(-di/dt)$

$$T_{vj} = T_{vjmax}, V_R \leq 0,5 V_{RRM}, V_{RM} = 0,8 V_{RRM}$$

Parameter: Durchlaßstrom / On-state current i_{FM}

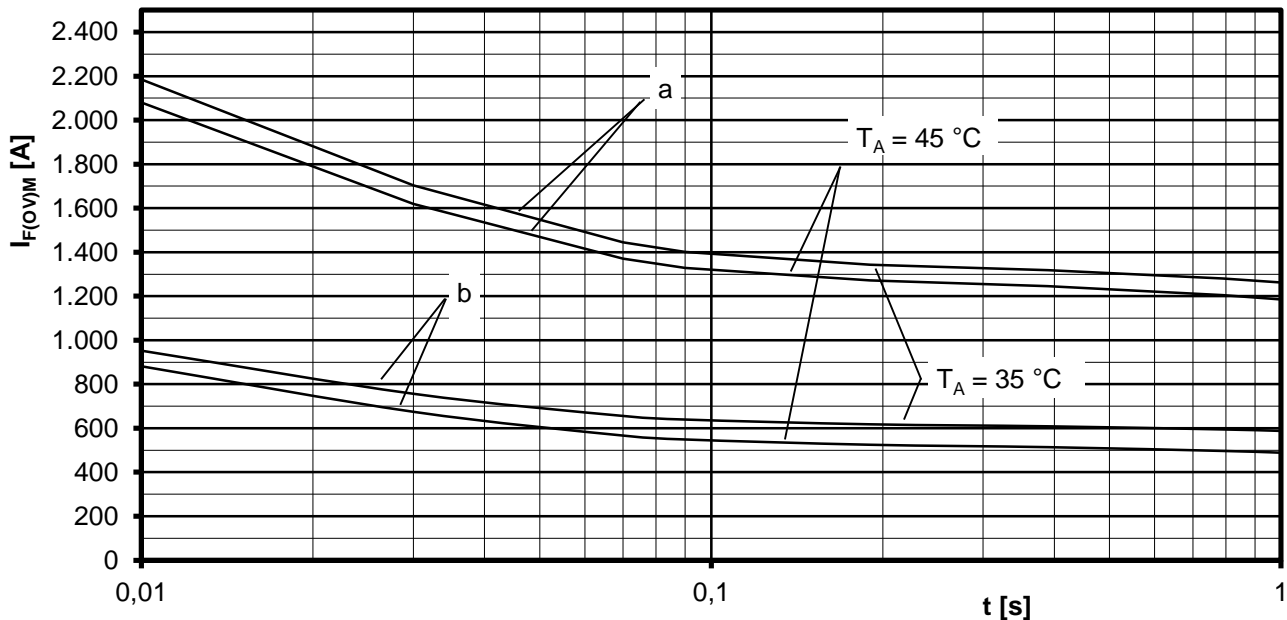

Grenzstrom je Zweig / Maximum overload on-state current per arm $I_{F(OVM)} = f(t), V_{RM} = 0,8 V_{RRM}$

a: Leerlauf / No-load conditions

b: Vorlaststrom je Zweig / Pre-load current per arm $I_{FAV(vor)} = I_{FAVM}$

$T_a = 35^\circ\text{C}$, verstärkte Luftkühlung / Forced air cooling Kühlkörper / Heatsink type: KM17 (Papst 4650)

$T_a = 45^\circ\text{C}$, natürliche Luftkühlung / Natural air cooling Kühlkörper / Heatsink type: KM17 (60W)



Technische Information / technical information



**Netz-Dioden-Modul
Rectifier Diode Module**

DD180N22S

Infineon Technologies Bipolar
GmbH & Co. KG

Nutzungsbedingungen

Die in diesem Produktdatenblatt enthaltenen Daten sind ausschließlich für technisch geschultes Fachpersonal bestimmt. Die Beurteilung der Eignung dieses Produktes für Ihre Anwendung sowie die Beurteilung der Vollständigkeit der bereitgestellten Produktdaten für diese Anwendung obliegt Ihnen bzw. Ihren technischen Abteilungen.

In diesem Produktdatenblatt werden diejenigen Merkmale beschrieben, für die wir eine liefervertragliche Gewährleistung übernehmen. Eine solche Gewährleistung richtet sich ausschließlich nach Maßgabe der im jeweiligen Liefervertrag enthaltenen Bestimmungen. Garantien jeglicher Art werden für das Produkt und dessen Eigenschaften keinesfalls übernommen.

Sollten Sie von uns Produktinformationen benötigen, die über den Inhalt dieses Produktdatenblatts hinausgehen und insbesondere eine spezifische Verwendung und den Einsatz dieses Produktes betreffen, setzen Sie sich bitte mit dem für Sie zuständigen Vertriebsbüro in Verbindung (siehe www.eupec.com, Vertrieb&Kontakt). Für Interessenten halten wir Application Notes bereit.

Aufgrund der technischen Anforderungen könnte unser Produkt gesundheitsgefährdende Substanzen enthalten. Bei Rückfragen zu den in diesem Produkt jeweils enthaltenen Substanzen setzen Sie sich bitte ebenfalls mit dem für Sie zuständigen Vertriebsbüro in Verbindung.

Sollten Sie beabsichtigen, das Produkt in gesundheits- oder lebensgefährdenden oder lebenserhaltenden Anwendungsbereichen einzusetzen, bitten wir um Mitteilung. Wir weisen darauf hin, dass wir für diese Fälle

- die gemeinsame Durchführung eines Risiko- und Qualitätsassessments;
- den Abschluss von speziellen Qualitätssicherungsvereinbarungen;
- die gemeinsame Einführung von Maßnahmen zu einer laufenden Produktbeobachtung dringend empfehlen und gegebenenfalls die Belieferung von der Umsetzung solcher Maßnahmen abhängig machen.

Soweit erforderlich, bitten wir Sie, entsprechende Hinweise an Ihre Kunden zu geben.

Inhaltliche Änderungen dieses Produktdatenblatts bleiben vorbehalten.

Terms & Conditions of usage

The data contained in this product data sheet is exclusively intended for technically trained staff. You and your technical departments will have to evaluate the suitability of the product for the intended application and the completeness of the product data with respect to such application.

This product data sheet is describing the characteristics of this product for which a warranty is granted. Any such warranty is granted exclusively pursuant the terms and conditions of the supply agreement. There will be no guarantee of any kind for the product and its characteristics.

Should you require product information in excess of the data given in this product data sheet or which concerns the specific application of our product, please contact the sales office, which is responsible for you (see www.eupec.com, sales&contact). For those that are specifically interested we may provide application notes. Due to technical requirements our product may contain dangerous substances. For information on the types in question please contact the sales office, which is responsible for you.

Should you intend to use the Product in health or live endangering or life support applications, please notify. Please note, that for any such applications we urgently recommend

- to perform joint Risk and Quality Assessments;
- the conclusion of Quality Agreements;
- to establish joint measures of an ongoing product survey, and that we may make delivery depended on the realization of any such measures.

If and to the extent necessary, please forward equivalent notices to your customers.

Changes of this product data sheet are reserved.