





RM96

миниатюрные реле



RM96 1 CO

RM96 1 NO / 1 NC

- Высота 16,2 мм • IP 40 и IP 67
- Для печатных плат (1 CO, 1 NO, 1 NC) и контактных колодок (1 CO)
- Аксессуары: колодки и модули для 1 CO
- Катушки DC, класс изоляции F: 155 °C • Рециклинг упаковки
- Растр выводов: 3,2 мм для исполнения 1 CO, 5,0 мм для исполнения 1 NO и 1 NC
- Сертификаты, директивы: RoHS,    

Данные контактов

Количество и тип контактов	1 CO, 1 NO, 1 NC	
Материал контактов	AgSnO ₂ , AgSnO ₂ /Au жесткое золочение	
Номиналь. / макс. напряжение контактов	AC 250 V / 400 V	
Минимальное коммутируемое напряжение	10 V AgSnO ₂ , 5 V AgSnO ₂ /Au жесткое золочение	
Номинальный ток (мощность) нагрузки	AC1	8 A / 250 V AC
	AC15	3 A / 120 V 1,5 A / 240 V (B300)
	DC1	8 A / 24 V DC (смотри Диаграмма 3)
	DC13	0,22 A / 120 V 0,1 A / 250 V (R300)
Нагрузка электродвигателем в соотв. с UL 508	1/2 HP	240 V AC, 4,9 FLA, 1-фазный электродвигатель 1
	AC3 в соотв. с IEC 60947-4-1	0,37 kW 240 V AC, 1-фазный электродвигатель
Минимальный коммутируемый ток	10 mA AgSnO ₂ , 2 mA AgSnO ₂ /Au жесткое золочение	
Максимальный пиковый ток	15 A	
Долговременная токовая нагрузка контакта	8 A	
Максимальная коммутируемая мощность AC1	2 000 VA	
Минимальная коммутируемая мощность	1 W AgSnO ₂ , 0,05 W AgSnO ₂ /Au жесткое золочение	
Сопротивление контакта	≤ 100 мΩ	
Максимальная частота коммутации	• при номинальной нагрузке	AC1 600 циклов/час
	• без нагрузки	72 000 циклов/час

Данные катушки

Номинальное напряжение	DC	5, 6, 9, 12, 18, 24, 48 V
Напряжение отпускания		DC: ≥ 0,1 U _n
Рабочий диапазон напряжения питания		смотри Таблица 1 и Диаграмма 4
Номинальная потребляемая мощность	DC	0,22...0,3 W

Данные изоляции в соотв. с EN 60664-1

Номинальное напряжение изоляции	400 V AC	
Номинальное ударное напряжение	4 000 V 1,2 / 50 мсек.	
Категория перенапряжения	III	
Степень загрязнения изоляции	3	
Напряжение пробоя	• между катушкой и контактами	4 000 V AC тип изоляции: укрепленная
	• контактного зазора	1 000 V AC род зазора: отделение неполное
Расстояние между катушкой и контактами	• по воздуху	≥ 8 мм
	• по изоляции	≥ 8 мм

Дополнительные данные

Время срабатывания / возврата (типичные значения)	10 мсек. / 5 мсек.	
Электрический ресурс (количество циклов)	• резистивная AC1	> 10 ⁵ 8 A, 250 V AC
	• cos φ	смотри Диаграмма 2
Механический ресурс (циклы)	> 2 x 10 ⁷	
Размеры (a x b x h)	1 CO:	30 x 10 x 16,2 мм
	1 NO, 1 NC:	28 x 10 x 16,2 мм
Масса	11 г	
Температура окружающей среды	• хранения	-40...+85 °C
	(без конденсации и/или обледенения) • работы	-40...+80 °C
Степень защиты корпуса	IP 40 или IP 67 EN 60529	
Защита от влияния окружающей среды	RTII EN 61810-7	
Устойчивость к ударам	20 г	
Устойчивость к вибрациям	10 г 10...150 Гц	
Температура пайки	макс. 270 °C	
Время пайки	макс. 5 сек.	

Данные, обозначенные жирным шрифтом касаются стандартных исполнений реле. **1** Для 1-фазных электродвигателей 110-120 V AC - не применять электродвигателей с мощностью при полной нагрузке (FLA), большей чем подано для 240 V AC.

RM96

миниатюрные реле

Габаритные размеры

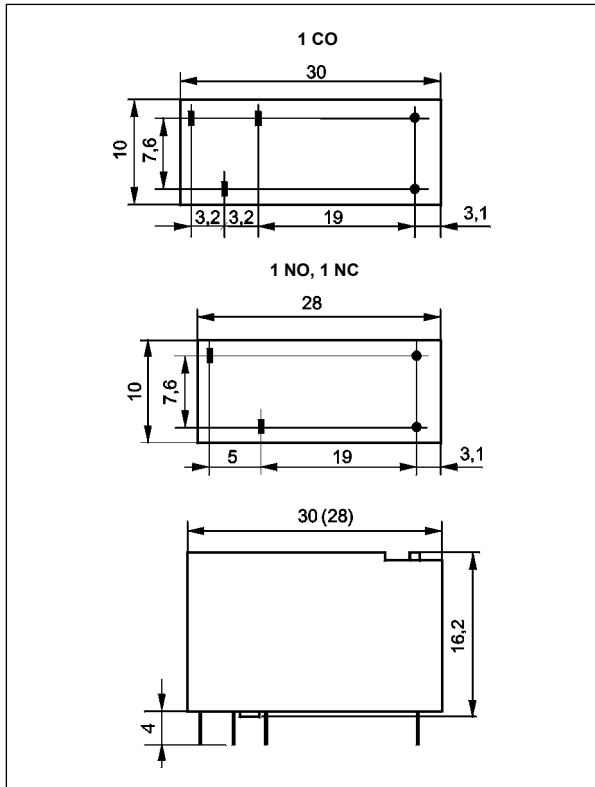

Схемы коммутации (вид со стороны выводов)

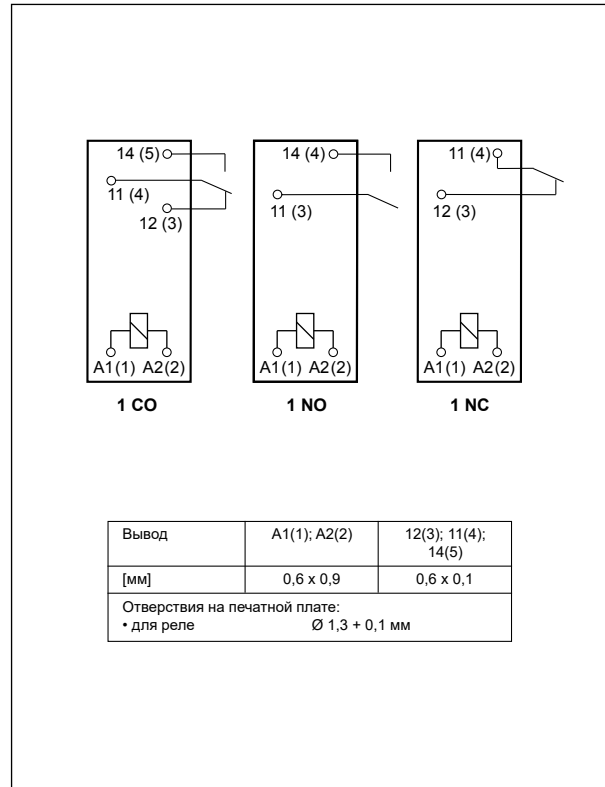

Разметка монтажных отверстий (вид со стороны пайки)

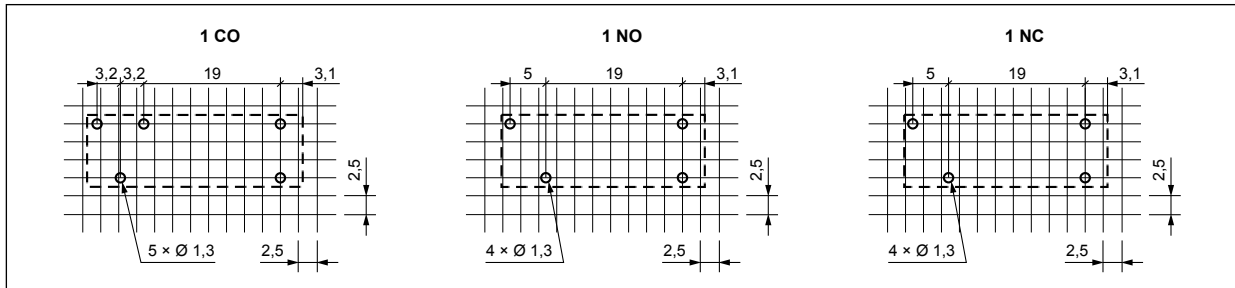

Монтаж

Реле **RM96 1 NO** (один замыкающий контакт) и **RM96 1 NC** (один размыкающий контакт) предназначены для непосредственной пайки на печатных платах.

Реле **RM96 1 CO** (один переключающий контакт) предназначены для: • непосредственной пайки на печатных платах • контактных колодок.

Колодки для RM96 1P	Аксессуары			Дополнительное оснащение
	Клипсы-выталкиватели	Пружинные клипсы	Шильдики для маркировки	
Колодки с винтовыми зажимами, монтаж на рейке 35 мм (EN 60715) или на панели (1 болт M3)				
ES 32	MS 16, GZMB80-0040	GZM80-0041	TR	модули Ⓜ, перемычки Ⓜ

Ⓜ Модули сигнальные / защитные типа M... - смотри стр. 6. Ⓜ Гребневые перемычки ZGGZ80 - смотри стр. 7.

Электрический ресурс по функции тока нагрузки.

$U_n = 230 \text{ V AC}$ - исполнение 1 NO

Диаг. 1

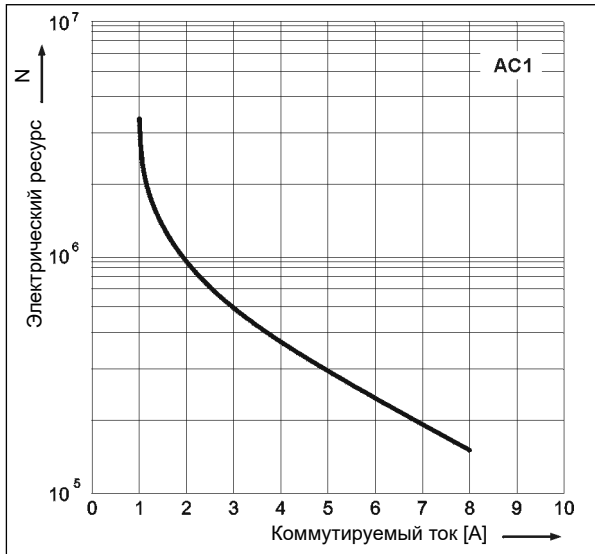

Коэффициент снижения электрического ресурса для индуктивных нагрузок переменного тока

Диаг. 2

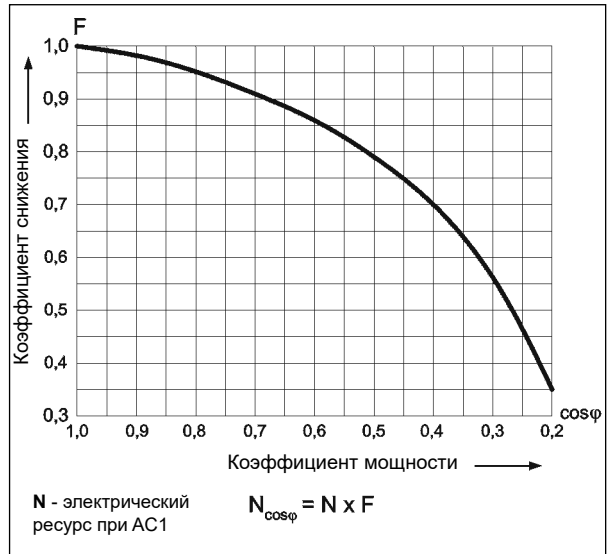

Максимальная способность коммутации

А - резистивная нагрузка DC1
Б - резистивная нагрузка AC1

Диаг. 3

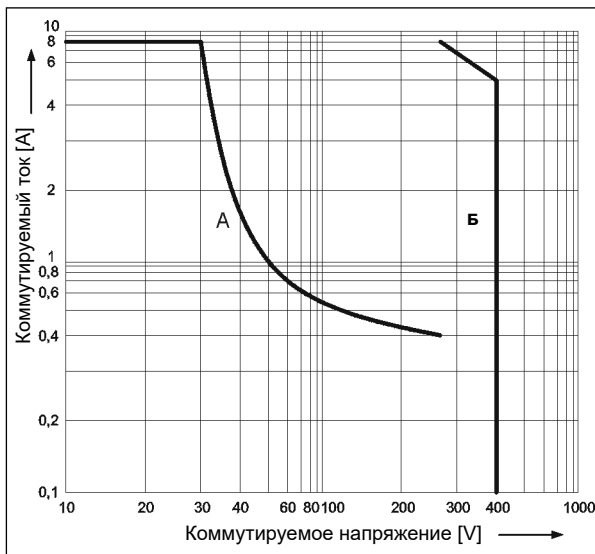

Допустимый диапазон напряжения работы катушки - постоянное напряжение

Диаг. 4

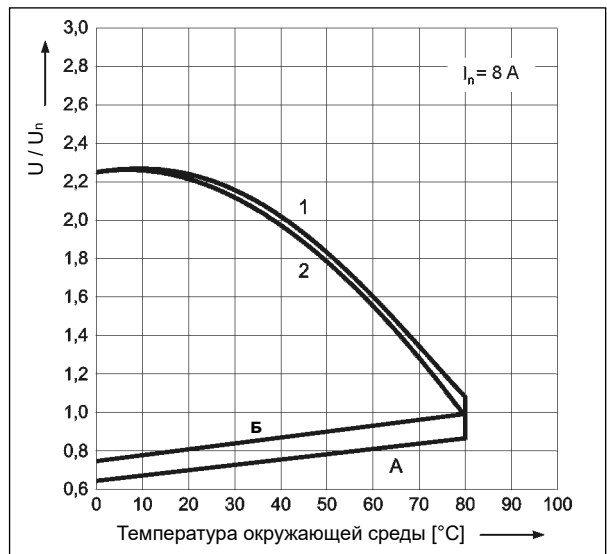

Описание для диаграмма 4

А - зависимость напряжения срабатывания от температуры окружающей среды при отсутствии нагрузки на контактах. Температура катушки и окружающей среды одинакова перед срабатыванием реле. Напряжение срабатывания не будет большим, чем определенное на оси Y, поданное как кратность номинального напряжения.

Б - зависимость напряжения срабатывания от температуры окружающей среды после предварительного нагрева катушки напряжением $1,1 U_n$ и нагрузки контактов током I_n . Напряжение срабатывания не будет большим, чем определенное на оси Y, поданное как кратность номинального напряжения.

1, 2 - кривые позволяют определить на оси Y допустимую кратность номинального напряжения катушки, которой можно перегрузить катушку при конкретной температуре окружающей среды и нагрузке контактов:

1 - контакты без нагрузки

2 - контактные с нагрузкой номинальным током

Данные катушки - исполнение по напряжению, питание постоянным током

Таблица 1

Код катушки	Номинальное напряжение V DC	Сопротивление катушки при 20 °C Ω	Допуск сопротивления	Рабочий диапазон напряжения питания V DC	
				мин. (при 20 °C)	макс. (при 20 °C)
1005	5	110	± 10%	3,5	12,0
1006	6	160	± 10%	4,2	14,5
1009	9	360	± 10%	6,3	22,0
1012	12	660	± 10%	8,4	29,5
1018	18	1 500	± 10%	12,6	44,0
1024	24	2 200	± 10%	16,8	54,0
1048	48	8 000	± 10%	33,6	102,0

Данные, обозначенные жирным шрифтом касаются стандартных исполнений реле.

Кодировка исполнений для заказа

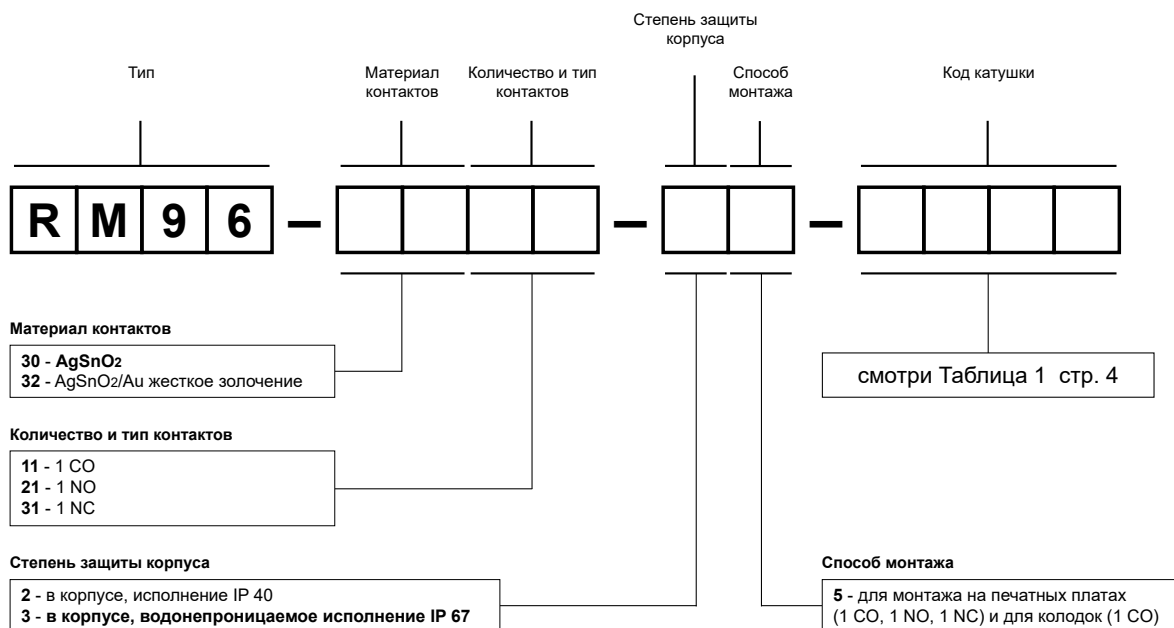

Примеры кодирования:

RM96-3011-35-1012

реле **RM96**, для монтажа на печатных платах и для колодок, один переключающий контакт, материал контактов AgSnO₂, напряжение катушки 12 V DC, в корпусе IP 67

RM96-3021-25-1024

реле **RM96**, для монтажа на печатных платах, один замыкающий контакт, материал контактов AgSnO₂, напряжение катушки 24 V DC, в корпусе IP 40

ES 32

Контактная колодка с винтовыми зажимами для RM96 1 CO - смотри стр. 5

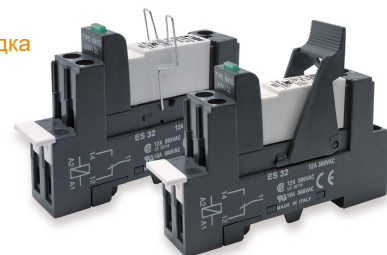

Контактные колодки и аксессуары

ES 32

Для RM96 1 CO

С винтовыми зажимами
 Макс. момент затяжки монтажного зажима: 0,5 Нм
 Монтаж на рейке 35 мм в соотв. с EN 60715 или на панели 75 x 15,5 x 42,5(59) мм
 На 1 группу контактов, растр 3,2 мм
 12 А, 300 V AC

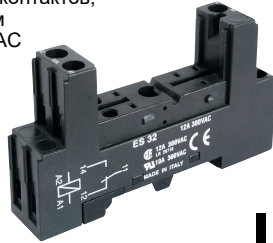

Схемы коммутации

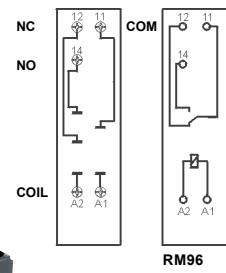

RM96

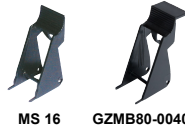

MS 16

GZMB80-0040



TR



Модуль типа М...



Аксессуары

ZGGZ80

GZM80-0041

Габаритные размеры

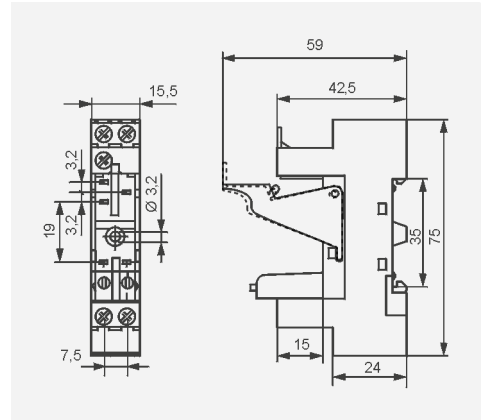

- 1 Монтаж и демонтаж аксессуаров в колодке - смотри стр. 5. Сигнальные и защитные модули типа М... - смотри стр. 6.
- 2 В скобках подана высота колодки с клипсой-выталкивателем.

Монтаж и демонтаж реле и аксессуаров в колодке

Модуль сигнальный / защитный типа М...



Клипса-выталкиватель



Электромагнитное реле

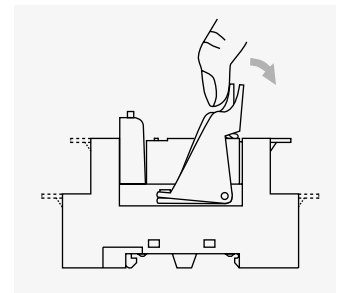

Способ демонтажа реле из контактной колодки с помощью клипсы-выталкивателя



Контактная колодка с винтовыми зажимами



Шильдик для маркировки

МЕРЫ ПРЕДОСТОРОЖНОСТИ:

1. Необходимо убедиться, что параметры изделия, описанные в его спецификации, соответствуют необходимым условиям безопасности для правильной его работы в устройстве или системе, а также, не использовать изделие в условиях превышающих его параметры. 2. Никогда не касаться тех частей изделия, которые находятся под напряжением. 3. Необходимо убедиться, что изделие подключено правильно. Неправильное подключение, может стать причиной его неправильного функционирования, чрезмерного перегрева и риска возникновения огня. 4. Если существует риск, что неправильная работа изделия может стать причиной больших материальных потерь, нести угрозу здоровью и жизни людей или животных, то необходимо конструировать устройства или системы так, чтобы они были оснащены двойной системой защиты, гарантирующую их надежную работу.

Модули сигнальные / защитные типа М...

Для контактных колодок типа:

GZT80, GZM80, GZS80, GZMB80, GZT92, GZM92, GZS92, ES 32,
GZT2, GZM2, GZMB2, GZT3, GZM3, GZT4, GZM4, GZMB4

Модули типа М... подключены параллельно к катушке реле.

Поляризация P: -A1/+A2. Поляризация N: +A1/-A2.

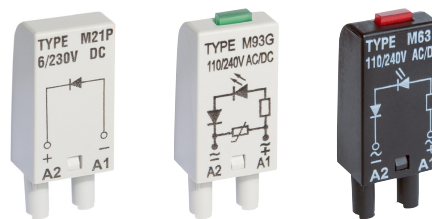

Модули типа М...	Схема	Напряжение	Тип модуля ① ②
Модуль D диод (поляризация P) Ограничивает перенапряжения на катушках DC.		6/230 V DC	M21P
Модуль D диод (поляризация N) Ограничивает перенапряжения на катушках DC.		6/230 V DC	M21N
Модуль LD светодиод + диод (поляризация P) Ограничивает перенапряжения на катушках DC. Сигнализирует напряжение на катушке.		6/24 V DC 24/60 V DC 110/230 V DC	M31R, M31G M32R, M32G M33R, M33G
Модуль LD светодиод + диод (поляризация N) Ограничивает перенапряжения на катушках DC. Сигнализирует напряжение на катушке.		6/24 V DC 24/60 V DC 110/230 V DC	M41R, M41G M42R, M42G M43R, M43G
Модуль RC (с резистором и конденсатором) Предохраняет перед электромагнитными импульсами ЕМС. Ограничивает перенапряжения.		6/24 V AC/DC 24/60 V AC/DC 110/240 V AC/DC	M51 M52 M53
Модуль L светодиод Сигнализирует напряжение на катушке.		6/24 V AC/DC 24/60 V AC/DC 110/240 V AC/DC	M61R, M61G M62R, M62G M63R, M63G
Модуль LV светодиод и варистор Ограничивает перенапряжения на катушках AC и DC. Сигнализирует напряжение на катушке.		6/24 V AC/DC 24/60 V AC/DC 110/240 V AC/DC	M91R, M91G M92R, M92G M93R, M93G
Модуль V варистор Ограничивает перенапряжения на катушках AC. Без сигнализации.		6/24 V AC 110/130 V AC 220/240 V AC	M71 M72 M73
Модуль R резистор Ограничивает наводки на катушках AC, которые появляются на длинных линиях и приводят к ложным срабатываниям реле.		110/240 V AC	M103

① М...R - красный светодиод, М...G - зелёный светодиод

② При заказе модулей, следует указать цвет их корпуса: серый или чёрный.



Гребневые перемычки ZGGZ80



PI85-...-MS-...
(RM85 + GZM80)

ZGGZ80

■ ZGGZ80 для:

Контактные колодки	Реле для контактных колодок	Интерфейсные реле ③
GZT80	RM84, RM85, RM85 inrush, RM85 105 °C sensitive, RM87L ④, RM87P ④, RM87N ④	PI84-...-TS-... (RM84 + GZT80)
GZM80		PI84-...-MS-... (RM84 + GZM80)
GZS80		PI85-...-TS-... (RM85 + GZT80)
GZT92		(RM85 inrush + GZT80)
GZM92		PI85-...-MS-... (RM85 + GZM80)
GZS92		
ES 32	RM96 1 CO	

③ Интерфейсное реле PI84 (PI85) предлагается в качестве комплекта: миниатюрное реле RM84 (RM85) + контактная колодка GZT80 или GZM80 + модуль сигнальный / защитный типа M... + клипса-вытаскиватель GZT80-0040 + шильдик для маркировки GZT80-0035. ④ Также исполнения RM87. sensitive

■ Гребневая перемычка ZGGZ80

- предназначена для работы с контактными колодками миниатюрных реле и интерфейсных реле PI84 и PI85, которые оснащены винтовыми зажимами; колодки и реле установлены на рейке 35 мм в соответствии с нормой EN 60715,
- соединяет общие сигналы входов (зажимы катушки A1 или A2) или выходов - смотри фото сверху,
- макс. допустимый ток 10 A / 250 V AC,
- возможность подключения 8 колодок или реле,
- цвета перемычек:
ZGGZ80-1 серая, ZGGZ80-2 чёрная.

