



Kraus & Naimer

переключатели СИНЕЙ СЕРИИ

КАТАЛОГ 2011
2012



Kraus & Naimer

Компания Kraus & Naimer, известный австрийский производитель кулачковых переключателей, была основана в 1907 году, в городе Вена. В настоящий момент семь заводов компании обеспечивают продукцией все материки планеты, а 19 дочерних компаний и независимые партнеры предоставляют возможность приобретения продукции во всех уголках мира.

Уже сто лет компания занимается разработкой, дизайном и производством кулачковых переключателей. На мировом рынке Kraus & Naimer известна как новатор в технике переключателей. Многие технические новшества, разработанные компанией, являются стандартными элементами нынешних кулачковых переключателей.

Синий цвет контактных групп и символ Φ гарантируют долгую и безупречную работу переключателей.



ПЕРЕКЛЮЧАТЕЛИ УПРАВЛЕНИЯ

ТИПЫ И ХАРАКТЕРИСТИКИ ПЕРЕКЛЮЧАТЕЛЕЙ	4
ВЫБОР ПЕРЕКЛЮЧАТЕЛЯ	9
СХЕМЫ КОММУТАЦИИ	20
СПОСОБЫ КРЕПЛЕНИЯ	34
ДОПОЛНИТЕЛЬНОЕ ОБОРУДОВАНИЕ	44

СПЕЦИАЛЬНЫЕ ПЕРЕКЛЮЧАТЕЛИ	65
--	-----------

ГЛАВНЫЕ И АВАРИЙНЫЕ ВЫКЛЮЧАТЕЛИ	73
--	-----------

ДОПОЛНИТЕЛЬНАЯ ИНФОРМАЦИЯ	115
--	------------

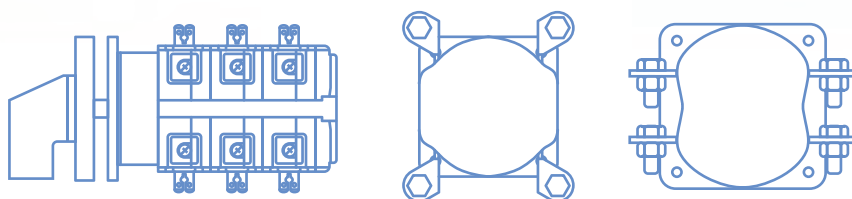



Kraus & Naimer

переключатели СИНЕЙ СЕРИИ

ПЕРЕКЛЮЧАТЕЛИ УПРАВЛЕНИЯ













Типы и характеристики переключателей

Тип переключателя	Номинальный тепловой ток	Номинальная мощность 380 V–440 V		Лицевая панель. Типоразмер	H-мостик	Присоединение		Закрытые контакты
		AC-23A	AC-3			заднее	боковое	
 CG4	10 A	3 kW	2,2 kW	□ 30 mm S00				
CG4-1	10 A	3 kW	2,2 kW	□ 30 mm S00				
CGD4-1	5 A			□ 30 mm S00	•			
CAD4-1	5 A			□ 30 mm S00	•			
CA4	10 A	3 kW	2,2 kW	□ 30 mm S00				
CA4-1	10 A	3 kW	2,2 kW	□ 30 mm S00	•			
CH6	20 A	7,5 kW	5,5 kW	□ 30 mm S00				
 CH10	20 A	7,5 kW	5,5 kW	□ 48 mm S0				
CH10B	20 A	7,5 kW	5,5 kW	□ 64 mm S1				
CG8	20 A	7,5 kW	5,5 kW	□ 48 mm S0				
CG8B	20 A	7,5 kW	5,5 kW	□ 64 mm S1				
 CA10 ¹	20 A	7,5 kW	5,5 kW	□ 48 mm S0				
CA10B ¹	20 A	7,5 kW	5,5 kW	□ 64 mm S1				
CA11 ¹	20 A	7,5 kW	5,5 kW	□ 48 mm S0				
CA11B ¹	20 A	7,5 kW	5,5 kW	□ 64 mm S1				
CH11	6 A			□ 48 mm S0	•			
CAD11	6 A			□ 48 mm S0	•			
 DH10	16 A	5,5 kW	3,7 kW	□ 48 mm S0				•
DH10B	16 A	5,5 kW	3,7 kW	□ 64 mm S1				•
DH11	6 A			□ 48 mm S0	•			•
DH11B	6 A			□ 64 mm S1	•			•
CH16	25 A	11 kW	7,5 kW	□ 48 mm S0				
 CH16B	25 A	11 kW	7,5 kW	□ 64 mm S1				
CA20	25 A	11 kW	7,5 kW	□ 48 mm S0				
CA20B	25 A	11 kW	7,5 kW	□ 64 mm S1				
 CA25	32 A	15 kW	11 kW	□ 48 mm S0				
CA25B	32 A	15 kW	11 kW	□ 64 mm S1				

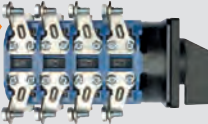
¹ CA10/CA10B U_i = 300 V, CA11/CA11B U_i = 600 V

Типы и характеристики переключателей

Тип переключателя	Номинальный тепловой ток	Номинальная мощность 380 V–440 V		Лицевая панель. Типоразмер	H-мостик	Присоединение		Закрытые контакты
		AC-23A	AC-3			заднее	боковое	
 CA40	40 A	18,5 kW	15kW	□ 64 mm S1				
CA50	50 A	22 kW	18,5 kW	□ 64 mm S1				
CA63	63 A	30 kW	18,5 kW	□ 64 mm S1				
 C80	115 A	45 kW	30 kW	□ 88 mm S2				
C125	150 A	75 kW	37 kW	□ 88 mm S2				
 C200-4	200 A	75 kW	37 kW	□ 88 mm S2				
 C315	315 A	132 kW	55 kW	□ 130 mm S3				

New

 CA44 CH...4/6 DH...4/5	До 25 A			□ 48 mm S0 □ 64 mm S1				Размеры переключателей с присоединениями указаны на стр. 43
--	---------	--	--	--------------------------	--	--	--	---

Специальные переключатели

Тип переключателя	Номинальный тепловой ток		
 A... AD...	До 25 A	Переключатели с 13-ю положениями переключения и до 48 контактов	
 L...	До 2400 A	Выключатели нагрузки от 350A до 2400A	
 ..R	До 25 A	Переключатель для подключения для кабельных наконечников	
 DK...	До 16 A	Переключатель с управлением поворотом/нажатием	
 G20 G20S	До 20 A DC	Переключатели постоянного тока до 1000V/20A с ножевыми контактами Возможно применять при малых постоянных токах с низким напряжением	

Стр. 65

Типы и характеристики переключателей

IEC 60947-3, EN 60947-3, VDE 0660 / 107

		CG4 CA4	DH10/B	CH6 CH10/B	CG8/B CA10/B CA11/B	CH16/B	CA20/B	CA25/B		
Номинальный тепловой ток I_u / I_{th}		A	10	16	20	25	25	32		
Номинальное напряжение изоляции U_i ¹		V	440	690	690	690	690	690		
Номинальное импульсное выдерживаемое напряжение U_{imp}		kV	4	6	6	6	6	6		
Номинальный рабочий ток I_e		A	10	16	20	20	25	25		
AC-21A	Коммутация активных нагрузок, включая умеренные перегрузки	A	10	16	20	20	25	25		
AC-22A	Коммутация смешанных активных и индуктивных на-грузок, включая умеренные перегрузки	220 V–500 V	A	10 ^B	–	–	20 ^{E/D}	–		
		220 V–440 V	A	10	–	20	25	25		
		660 V–690 V	A	–	–	16	25	25		
		500 V	A	–	–	20	25	25		
AC-15	Коммутация электромагнитной нагрузки	110 V	A	2,5 A	–	5	6 ^C	8		
		220 V–240 V	A	2,5	–	5	5	8		
		380 V–440 V	A	1,5	3	4	4	5		
		110 V–240 V	A	–	5	–	–	–		
Категории применения										
AC-2	Пуск и торможение противовключением электродвигателей с фазным ротором	3 фазы, 3 полюса	220 V–240 V	kW	2,5	–	4	5,5	5,5	7,5
		380 V–440 V	4,5	–	7,5	11	11	15	15	
		500 V	–	–	10	15	15	18,5	15	
		660 V–690 V	–	–	10	13	13	15	15	
AC-3	Прямой пуск электродвигателей с короткозамкнутым ротором, отключение вращающихся двигателей	3 фазы, 3 полюса	220 V–240 V	kW	1,5	2,2	3	4	4	5,5
		380 V–440 V	2,2	3,7	5,5	7,5	7,5	11	11	
		500 V	–	3,7	5,5	7,5	7,5	11	11	
		660 V–690 V	–	3,7	5,5	7,5	7,5	11	11	
	1 фаза, 2 полюса	110 V–120 V	kW	0,3	0,37	0,6	1,5	1,5	2,2	
		220 V–240 V	0,55	1,1	2,2	3	3	4		
		380 V–440 V	0,75	2,2	3	3,7	3,7	5,5		
		500 V	–	–	3 ^{F/G}	4	–	–		
AC-4	Пуск и торможение противовключением электродвигателей с короткозамкнутым ротором	3 фазы, 3 полюса	220 V–240 V	kW	0,37	–	0,55	1,5	1,5	2,5
		380 V–440 V	0,55	–	1,5	3	3	5,5		
		500 V	–	–	1,5	3	5,5			
		660 V–690 V	–	–	1,5	3	5,5			
	1 фаза, 2 полюса	110 V–120 V	kW	0,15	–	0,3	0,45	0,45	0,75	
		220 V–240 V	0,25	–	0,75	1,1	1,1	1,5		
		380 V–440 V	0,5	–	1,5	2,2	2,2	3		
		500 V	–	–	–	–	–	–		
AC-23A	Коммутация нагрузок двигателей или других высокоиндуктивных нагрузок	3 фазы, 3 полюса	220 V–240 V	kW	1,8	3	3,7	5,5	5,5	7,5
		380 V–440 V	3	5,5	7,5	11	11	15		
		500 V	–	5,5	7,5	11	11	15		
		660 V–690 V	–	4	7,5	11	11	15		
	1 фаза, 2 полюса	110 V–120 V	kW	0,37	0,55	0,75	1,5	1,5	2,2	
		220 V–240 V	0,75	1,5	2,5	3	3	4		
		380 V–440 V	1,1	2,5	3,7	5,5	5,5	7,5		
		500 V	–	–	4 ^{F/G}	5,5	–	–		
	660 V–690 V	–	–	–	4 ^{F/G}	5,5	–	–		
		–	–	–	–	–	–	–		
		–	–	–	–	–	–	–		
		–	–	–	–	–	–	–		
Защита от короткого замыкания										
Макс. номинальный ток предохранителя	Характ-ка предохранителя gI/gG	A	10	–	–	25	–	–		
	Характ-ка предохранителя gL	A	10 ^A	16	25	25 ^C	35	35		
Номинальный ток короткого замыкания	(Ток I _c)	A	60 (90 ^A)	120	200	140	250	280		
Максимальное сечение провода										
одножильный и многожильный провод		mm ²	2 x	2 x	2 x	2 x	2 x	2 x		
гибкий провод		mm ²	1,5	2,5	4	2,5	4	6		
гибкий провод (с кабельным наконечником в соответствии с нормативами DIN 46228)		mm ²	1,5 ^B	2,5	2,5	2,5	2,5	4		
Максимальная температура окружающей среды ⁴										
при 100 %-й нагрузке I_u / I_{th}		В течение 24 часов 55 °C, макс. 60 °C								

Переключатели постоянного тока с ножевыми контактами

IEC 60947-3, EN 60947-3, VDE 0660 / 107

(схемы коммутации по запросу, возможный угол переключения 60° и 90°)

		CA10S	CA20S	CA25S	CA40S	CA50S	CA63S						
Категории применения Ie		DC-21A		DC-22A		DC-23A		DC-21A		DC-22A		DC-23A	
Контакты/ Допустимое напряжение (V)		1	2	3	4	5	6	8	1	2	3	4	5
24	48	72	96	120	144	192	A	20	20	20	25	25	25
48	96	144	192	240	288	384	A	20	20	20	25	25	25
60	120	180	240	300	360	480	A	20	14,5	12,5	25	14,5	12,5
110	220	330	440	550	660	–	A	7	2	1,75	7	2	1,75
160	320	480	640	–	–	–	A	1,7	0,5	0,5	1,7	0,5	0,5
220	440	660	–	–	–	–	A	1	0,35	0,3	1	0,35	0,3
330	660	–	–	–	–	–	A	0,7	0,25	0,2	0,7	0,25	0,2
440	–	–	–	–	–	–	A	0,3	0,1	0,07	0,3	0,1	0,07

¹ Для сети с заземленной нейтралью, категория перенапряжения III, степень загрязнения 3. Спрашивайте другие значения. | ² Соответствие между-народным стандартам, стр. 68. | ³ 16A при 150 V и 10A при 300 V для CG8. | ⁴ Хранение на складе: от –40 °C до +80 °C (при температуре ниже –5 °C ударные нагрузки не допускаются).

^A Значение только для CG4. | ^B Значение только для CA4. | ^C Значение только для CG8/B. | ^D Значение только для CA11/B. | ^E Значение только для CA10/B. | ^F Значение только для CH10/B. | ^G Значение только для CH6.

Типы и характеристики переключателей

IEC 60947-3, EN 60947-3, VDE 0660/107

		CA40	CA50	CA63	C80	C125	C200-4	C315			
Номинальный тепловой ток I_u / I_{th}		A	40	50	63	115	150	200	315		
Номинальное напряжение изоляции U_i ¹		V	690	690	690	690	690	690	690		
Номинальное импульсное выдерживаемое напряжение U_{imp}		kV	6	6	6	6	6	6	6		
Номинальный рабочий ток I_e											
AC-21A	Коммутация активных нагрузок, включая умеренные перегрузки	A	40	50	63	100	150	200	315		
AC-22A	Коммутация смешанных активных и индуктивных на-грузок, включая умеренные перегрузки	220 V–500 V 660 V–690 V	A 40	50 50	63 63	100 100	150 125	200 125	315 125		
AC-15	Коммутация электромагнитной нагрузки	220 V–240 V 380 V–440 V	A 14 6	16 7	16 7	– –	– –	– –	– –		
Категории применения											
AC-2	Пуск и торможение противовключением электродвигателей с фазным ротором	3 фазы, 3 полюса	220 V–240 V 380 V–440 V 500 V 660 V–690 V	kW	10 18,5 22 22	11 22 30 30	18,5 30 40 37	30 45 55 55	37 55 75 55	37 55 75 55	55 90 110 55
AC-3	Прямой пуск электродвигателей с короткозамкнутым ротором, отключение вращающихся двигателей	3 фазы, 3 полюса	220 V–240 V 380 V–440 V 500 V 660 V–690 V	kW	7,5 15 15 15	11 18,5 18,5 18,5	11 18,5 18,5 22	15 30 30 30	22 37 37 30	22 37 37 30	37 55 55 37
		1 фаза, 2 полюса	110 V–120 V 220 V–240 V 380 V–440 V 500 V 660 V–690 V	kW	2,5 5,5 7,5 –	3 6 11 –	3 6 11 –	3,7 7,5 13 –	5,5 11 18,5 –	5,5 11 18,5 –	11 22 30 –
AC-4	Пуск и торможение противовключением электродвигателей с короткозамкнутым ротором	3 фазы, 3 полюса	220 V–240 V 380 V–440 V 500 V 660 V–690 V	kW	3,7 6 6 6	4 7 7 7,5	5,5 7,5 7,5 9	6 11 11 11	10 15 15 15	10 15 15 15	15 25 25 22
		1 фаза, 2 полюса	110 V–120 V 220 V–240 V 380 V–440 V	kW	1,1 2,2 3,7	1,2 2,4 4	1,2 2,4 4	1,5 3 5,5	2,2 4 7,5	2,2 4 7,5	4 7,5 11
AC-23A	Коммутация нагрузок двигателей или других высокоиндуктивных нагрузок	3 фазы, 3 полюса	220 V–240 V 380 V–440 V 500 V 660 V–690 V	kW	7,5 18,5 18,5 18,5	11 22 22 22	15 30 30 30	30 45 55 45	37 75 90 55	37 75 90 55	75 132 132 37
		1 фаза, 2 полюса	110 V–120 V 220 V–240 V 380 V–440 V 500 V 660 V–690 V	kW	2,2 4 7,5 –	2,5 5,5 11 –	4 10 18,5 –	5,5 15 22 –	11 22 37 –	11 2 37 –	18,5 37 55 –
Защита от короткого замыкания											
Макс. номинальный ток предохранителя		Характеристика предохранителя gL/gG		A	50	63	63	125	200	200	315
Номинальный ток короткого замыкания		(Ток 1с.)		A	950	950	950	1300	2000	2000	4200
Максимальное сечение провода											
одножильный и многожильный провод				mm ²	16	16	16	35	70	95 5	185 5
гибкий провод				mm ²	10	10	10	25	50	95 5	150 5
гибкий провод (с кабельным наконечником в соответствии с нормативами DIN 46228)				mm ²	10	10	10	25	50		
Максимальная температура окружающей среды ^{3, 4}											
при 100 %-й нагрузке I_u / I_{th}					В течение 24 часов 55 °C, макс. 60 °C						

¹ Для сети с заземленной нейтралью, категория перенапряжения III, степень загрязнения 3. Спрашивайте другие значения. | ² Соответствие международным стандартам, стр. 68. | ³ Хранение на складе: от -40 °C до +80 °C (при температуре ниже -5 °C ударные нагрузки не допускаются). | ⁴ Присоединение кабельного наконечника при помощи присоединительных винтов M8 (C200-4) и M12 (C315).

Типы и характеристики переключателей

IEC 60947-3, EN 60947-3, VDE 0660/107

			CGD4-1 CAD4-1	CG4-1	CA4-1	CH11	CAD11	DH11/B		
Номинальный тепловой ток I_u / I_{th}			A	5	10	10	6	6		
Номинальное импульсное выдерживаемое напряжение U_{imp}			По запросу							
Номинальное напряжение изоляции U_i ¹			V	440	440	440	600	600		
Мин. напряжение ⁶			V	1	По запросу		1	1		
Номинальный рабочий ток I_e										
AC-21A	Коммутация активных нагрузок, включая умеренные перегрузки	1 V/6 V	A	5/2	–	–	6/3	6/3	–	
		12 V/24 V	A	1,2/0,7	–	–	2/1	2/1	–	
		48 V/60 V	A	0,45/–	–	–	0,8/0,7	0,8/–	–	
		110 V/240 V	A	0,25/0,15	–	–	0,4/0,2	0,4/0,2	–	
		300 V/440 V	A	0,13/0,1	–	–	0,13/0,1	0,13/0,1	–	
		500 V/600 V	A	–	–	–	0,08/0,05	0,08/0,05	–	
Потеря мощности на контакт при длительном номинальном токе I_u			W	0,4	0,7	0,9	0,4	0,5		
Защита от короткого замыкания										
Макс. номинальный ток предохранителя		Характ-ка предохранителя gL/gG	A	5	10	10	6	6		
Номин. ток короткого замыкания		(Ток 1с.)	A	30	90	60	35	35		
Допустимые значения тока DC ²										
DC-21B	Коммутация активных нагрузок, включая умеренные перегрузки	IEC 60947-3, EN 60947-3 VDE 0660/107 SEV ² UL/Kanada ³	1 V/6 V	A	3/1,2	–/–	–/–	4/2,5	4/2,5	4/2,5
			12 V/24 V	A	0,7/0,4	–/10	–/10	1,5/0,8	1,5/0,8	1,5/0,8
			48 V/60 V	A	0,25/0,2	6/2,5	6/2,5	0,3/0,27	0,3/0,27	0,3/0,27
			110 V/220 V	A	0,13/–	0,7/0,3	0,7/0,3	0,2/–	0,2/0,1	0,2/0,1
			240 V/300 V	A	0,8/0,7	–/–	–/–	0,1/0,07	0,8/–	0,08/–
			440 V/500 V	A	0,05/–	0,2/–	0,2/–	0,05/0,03	–/0,03	0,05/0,04
Максимальное сечение провода				2 x	2 x	2 x	2 x	2 x		
одножильный и многожильный провод			mm ²	1,5	1,5	1,5	4	2,5	2,5	
гибкий провод			mm ²	1,5	1,5	1,5	2,5	2,5	2,5	
гибкий провод (с кабельным наконечником в соответствии с нормативами DIN 46228)			mm ²	1	1	1	2,5	2,5	1,5	
Максимальная температура окружающей среды ⁵				В течение 24 часов 55 °С, макс. 60 °С						
при 100 %-й нагрузке I_u/I_{th}										

¹ Для сети с заземленной нейтралью, категория перенапряжения III, степень загрязнения 3. Спрашивайте другие значения. | ² Значения для переключателей с самовозвратом по запросу. | ³ Хранение на складе: от –40 °С до +80 °С (при температуре ниже –5 °С ударные нагрузки не допускаются). | ⁴ Более низкие значения по запросу.

Определение заказного кода переключателя

1. Тип переключателя

Выбрать тип переключателя удобно с помощью таблицы на стр. 4–5, в которой указаны основные характеристики и типоразмеры.

На стр. 6–8 приведены более подробные технические характеристики для всех типов переключателей.

2. Функция переключателя

Функции переключателей и номера схем коммутации указаны на стр. 12–19

Пояснения к дополнительному коду –600, обозначающему исполнение лицевой панели и рукоятки, приведены на стр. 11

3. Способ крепления (исполнение)

Способы креплений и габаритные размеры переключателей описаны на стр. 34–43

CA10

A202 - 600

VE

Выбор переключателя

Тип переключателя	Стр. 4	Схема	Стр. 12	Панель / ручка	Стр. 11	Крепление	Стр. 34
Например	CH10	A292	-600	FT2			
							

Дополнительное оборудование

Стр. 44

Например	CH10 A292-600*FT2 S0 V750D/3G	
----------	----------------------------------	---



Идентификация переключателя

1. Тип переключателя	2. Номер и коммутационная схема
	

Типы переключателей

Типоразмер	Лицевая панель (мм)	Тип переключателя	Угол переключения	Макс. кол-во контактных групп
S00	30 x 30	CG4, CG4-1, CGD4-1	30°, 45°, 60°, 90°	8
		CA4, CA4-1, CAD4-1	30°, 45°, 60°, 90°	9
		CH6	30°, 45°, 60°, 90°	4
S0	48 x 48	CH10-CH16, CG8, CA10-CA25, CAD11, DH10, DH11	30°, 45°, 60°, 90°	12
S1	64 x 64	CH10B-CH16B, CG8B, CA40-CA63, DH10B, DH11B	30°, 45°, 60°, 90°	12
S2	88 x 88	C80, C125, C200-4	20°, 30°, 45°, 60°, 90°	12
S3	130 x 130	C315	20°, 30°, 45°, 60°, 90°	12

Типоразмеры

				
S00 30 x 30	S0 48 x 48	S1 64 x 64	S2 88 x 88	S3 130 x 130

Рукоятки



Выбор цвета и размера рукоятки

Типоразмер переключателя	Артикул	Артикул для цвета													
		Черный	Красный	Черный	Красный	Черный	Красный	Черный	Красный	Черный	Красный	Черный	Красный	Черный	Красный
S00	S00 ...	G251	G252	-	-	G221	G222	-	-	-	-	-	-	-	-
S0	S0C ...	G251	G252	G521	G522	G221	G222	-	-	G211	G212	-	-	-	-
S1	S1B ...	G251	G252	G521	G522	G221	G222	G411	G412	-	-	G211	G212	-	-
S2	S2B ...	G251	G252	-	-	G221	G222	G411	G412	-	-	G211	G212	-	-
S3	S3B ...	G251	G252	-	-	-	-	G411	G412	-	-	G211	G212	G971	-

Типоразмер переключателя	A			B			D			A			B			D			A			B			D		
	A	B	D	A	B	D	A	B	D	A	B	D	A	B	D	A	B	D	A	B	D	A	B	D			
S00	16,5	14,8	16	-	-	-	16	18	16	-	-	-	-	-	-	-	-	-	-	-	-	-	-	-	-		
S0	22	23,8	27,6	18	-	27,6	26	26	27,6	-	-	-	39,2	41	-	-	-	-	-	-	-	-	-	-	-		
S1	27	31,8	36	23	-	36	33,8	34	36	54	64	36	-	-	-	58	57,5	36	-	-	-	-	-	-			
S2	35	43,8	50	-	-	-	44,7	45	50	55	83	50	-	-	-	70	68	50	-	-	-	-	-	-			
S3	49	64,8	77,5	-	-	-	-	-	-	75	106	77,6	-	-	-	81	85	77,6	55	200	79,5	-	-	-			

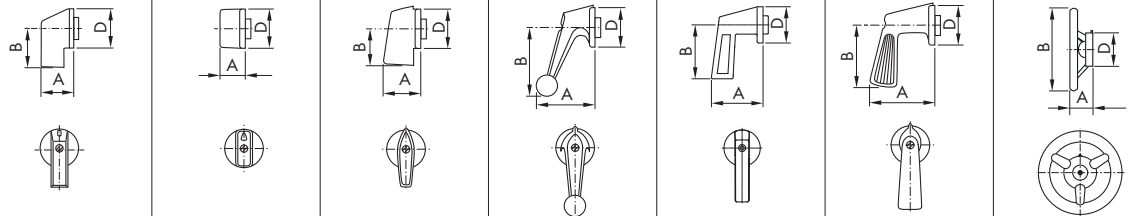

Значения кодов лицевой панели





Код	=	Рукоятка	Фронтальная рамка	Табличка	Гравировка
600	=	Черная	Черная	Серебристая	Черная
601	=	Черная	Без лицевой панели		
602	=	Без ручки	Черная	Алюминиевая	Черная
603	=	Черная	Черная	Алюминиевая	Квадратная пластина без надписи
604	=	Черная	Черная	Алюминиевая	Прямоугольная пластина без надписи
605	=	Без ручки	Черная	Алюминиевая	Квадратная пластина без надписи
606	=	Без ручки	Черная	Алюминиевая	Прямоугольная пластина без надписи
607	=	Черная	Стандартная лицевая панель		Дополнительно с негравированным шильдиком
608	=	F-ручка, черная	Черная	Алюминиевая	Черная
609	=	P-ручка, черная	Черная	Алюминиевая	Черная
610	=	Черная	Черная	Без пластины (для центрального крепления)	
611	=	Черная	Без лицевой панели, пеленгаторная ручка		
614	=	B-ручка, черная	Черная	Алюминиевая	Черная
616	=	Черная	Черная	Без пластины для центрального крепления	
617	=	Черная	Черная	Стандартная лицевая панель + дополнительный шильдик для центрального крепления	

Изменение положения стартовой позиции

Для того чтобы изменить положение стартовой позиции переключателя, необходимо использовать дополнительный код

Стандартно			Стартовая позиция смещена в положение 10 часов		
M999/461	M999/462	M999/463	M999/464	M999/465	M999/466
M999/467	M999/468	M999/469	M999/470	M999/471	M999/472

Выбор переключателя

Примеры заказа		(тип переключателя) CH10	A200-600		E (тип крепления)	
		(тип переключателя) CH10	WAA341-600		E (тип крепления)	
		Угол переключения	Группы контактов	Полюсность	Номер схемы	Страница
Выключатель						
 F070	0 – 1	60	1	1	A200	21
			2	1	A201	21
			3	2	A202	21
			4	2	A203	21
			5	3	WAA341	21
			6	3	A342	21
			7	4	WAA343	21
			8	4	A344	21
			9	5	WAA345	21
			10	5	A346	21
			11	6	WAA347	21
			12	6	A348	21
	0 – 1 замыкание нейтрали с опережением		4	2	WAA653	21
			8	4	WAA654	21
 F056	0 – 1	90	1	1	A290	21
			2	1	A291	21
			3	2	A292	21
			4	2	A324	21
			5	3	WAA325	21
			6	3	A326	21
	0 – 1 замыкание нейтрали с опережением		4	2	A293	21
0 – 1 – 0 – 1 с круговым переключением	90	3	2	WAA208	21	
 F700	0 – 1	90	1	1	WAA590	21
			2	1	WAA591	21
			3	2	WAA592	21
			4	2	WAA593	21
 F162	0 – 1	30	1	1	WAA100	21
			2	1	WAA101	21
			3	2	WAA102	21
			4	2	WAA103	21
	0 – 1 с самовозвратом ¹		1	1	A204-620	21
			2	1	A205-620	21
			3	2	WAA206	21
			4	2	WAA207	21
Переключатель без нулевого положения						
 F072	1 – 2	60	1	1	A220	21
			2	2	A221	21
			3	3	A222	21
			4	4	A223	21
			5	5	A369	21
			6	6	A370	21
			7	7	A371	21
			8	8	A372	21
			9	9	WAA373	21
			10	10	WAA374	22
			11	11	WAA375	22
			12	12	WAA376	22
	1 – 2 замыкание нейтрали с опережением		4	4	WAA673	22
	8	8	WAA972	22		

¹ Не подходит для C315.

Выбор переключателя





Примеры заказа	(тип переключателя) CH10	A200-600	E (тип крепления)
	(тип переключателя) CH10	WAA341-600	E (тип крепления)

	Угол переключения	Группы контактов	Полюсность	Номер схемы	Страница
--	-------------------	------------------	------------	-------------	----------



Переключатель без нулевого положения

 F254	1 – 2	90	1	1	A530	22
			2	2	WAA531	22
			3	3	WAA532	22
			4	4	WAA533	22
 F743	1 – 2	90	1	1	WAA520	22
			2	2	WAA521	22
			3	3	WAA522	22
			4	4	WAA523	22
			6	6	WAA570	22
 F026	1 – 2 ¹	30	1	1	WAA120	22
			2	2	WAA121	22
			3	3	WAA122	22
			4	4	WAA123	22
	1 – 2 с самовозвратом ¹		1	1	A295	22
			2	2	A296	22
		3	3	WAA297	22	

Переключатель без нулевого положения без перемычек















 F072	1 – 2	60	1	1	A720	22
			2	2	A721	22
			3	3	A722	22
			4	4	A723	22
	1 – 2 замыкание нейтрали с опережением			4	4	WAA973
 F254	1 – 2	90	1	1	A585	22
			2	2	A586	22
			3	3	WAA587	22
			4	4	WAA588	22
 F743	1 – 2	90	1	1	A575	22
			2	2	A576	22
			3	3	WAA577	22
			4	4	A578	22
 F026	1 – 2 с самовозвратом ¹	30	1	1	A795	22

Переключатели с нулевым положением

 F071	1 – 0 – 2	60	1	1	A210	22
			2	2	A211	22
			3	3	A212	22
			4	4	A213	22
			5	5	A361	23
			6	6	A362	23
			7	7	WAA363	23
			8	8	WAA364	23
	1 – 0 – 2 замыкание нейтрали с опережением			4	4	WAA913
			8	8	WAA664	23
 F085	HAND – 0 – AUTO	60	1	1	A210-621	23
			2	2	A211-621	23
			3	3	A212-621	23

¹ Не подходит для типов CA40-CA63, C80, C125, C200-4 и C315.











Выбор переключателя

Примеры заказа	(тип переключателя) CH10		A200-600	E (тип крепления)		
	(тип переключателя) CH10		WAA341-600	E (тип крепления)		
	Угол переключения	Группы контактов	Полюсность	Номер схемы	Страница	
Переключатель с нулевым положением						
 F057	1 – 0 – 2	90	1	1	A218	23
			2	2	A219	23
			3	3	WAA299	23
	1 – 0 – 2 замыкание нейтрали с опережением		4	4	WAA294	23
 F216	1 – 0 – 2	45	1	1	A510	23
			2	2	WAA511	23
			3	3	WAA512	23
			4	4	WAA513	23
 F025	1 > 0 < 2 с двухсторонним самовозвратом	30	1	1	A214	23
			2	2	A215	23
			3	3	A216	23
 F216	1 > 0 < 2 с двухсторонним самовозвратом	45	1	1	WAA514	23
			2	2	WAA515	23
 F341	1 > 0 < 2 с односторонним самовозвратом	30 / 60	1	1	A320-621	23
			2	2	A321-621	23
			3	3	A322-621	23
Переключатель с нулевым положением без перемычек						
 F071	1 – 0 – 2	60	1	1	A710	23
			2	2	A711	23
			3	3	A712	23
			4	4	A713	23
 F025	1 – 0 – 2 замыкание нейтрали с опережением		4	4	WAA963	24
	1 – 0 – 2 с двухсторонним самовозвратом	30	1	1	A714	24
 F216			2	2	A715	24
	1 – 0 – 2	45	1	1	A565	24
			2	2	WAA566	24
			3	3	WAA567	24
			4	4	WAA568	24
Вводно-распределительный переключатель						
 F075	0 – 1 – 2	60	1	1	A310	24
			2	2	A312	24
			3	3	WAA314	24
 F001	0 – 1 – 2 – 3	30	1	2	A311	24
			2	3	WAA313	24
			3	5	WAA315	24
 F001	0 – 1 – 2 – 3	30	1	1	WAA330	24
			2	2	WAA331	24
			3	3	WAA332	24
	0 – 1 – 2 – 3		2	2	WAA339	24
Переключатель кодирования						
 F322	0 – 7	45		2	A540	24
				2	WAA541	25
				3	WAA542	25
 F007	0 – 9	30		2	A550	25
				2	WAA551	25
				4	WAA552	25
 F009	0 – 11	30		2	A543	25
				4	WAA545	25



Выбор переключателя

Примеры заказа	(тип переключателя) CH10		A200-600	E (тип крепления)	
	(тип переключателя) CH10		WAA341-600	E (тип крепления)	
	Угол переключения	Группы контактов	Полюсность	Номер схемы	Страница

Многопозиционный переключатель без нулевого положения











 F076	3 позиции	60	1	2	A230	25
			2	3	A250	25
			3	5	A270	25
			4	6	A476	25
			5	8	WAA484	25
			6	9	WAA489	25
 F077	4 позиции	60	1	2	A231	25
			2	4	A251	25
			3	6	A271	25
			4	8	A477	26
			5	10	WAA485	26
			6	12	WAA490	26
 F078	5 позиций	60	1	3	A232	26
			2	5	A252	26
			3	8	WAA272	26
			4	10	WAA478	26
 F079	6 позиций	60	1	3	A233	26
			2	6	WAA253	26
			3	9	WAA273	26
 F110	7 позиций	45	1	4	WAA234	26
			2	7	WAA254	26
			3	11	WAA274	26
 F111	8 позиций	45	1	4	WAA235	26
			2	8	WAA255	26
			3	12	WAA275	26
 F010	9 позиций	30	1	5	WAA236	27
 F011	10 позиций	30	1	5	WAA237	27
 F012	11 позиций	30	1	6	WAA238	27
 F013	12 позиций	30	1	6	WAA239	27
	12 позиций с круговым переключением		1	6	WAA639	27

Переключатель без нулевого положения без перемычек

 F076	3 позиции	60	1	2	A730	27
			2	3	A750	27
 F077	4 позиции	60	1	2	A731	27
			2	4	A751	27

Выбор переключателя



Примеры заказа	(тип переключателя) CH10		A200-600	E (тип крепления)	
	(тип переключателя) CH10		WAA341-600	E (тип крепления)	
	Угол переключения	Группы контактов	Полюсность	Номер схемы	Страница

Многопозиционный переключатель с нулевым положением						
 F075	2 позиции	60	1	1	A240	27
			2	2	A260	27
			3	3	A280	27
			4	4	WAA480	27
			5	5	WAA486	27
			6	6	WAA491	27
 F109	3 позиции	45	1	2	A241	27
			2	3	A261	27
			3	5	A281	27
			4	6	WAA481	28
			5	8	WAA487	28
 F002	4 позиции	30	1	2	A242	28
			2	4	WAA262	28
			3	6	WAA282	28
			4	8	WAA482	28
 F003	5 позиций	30	1	3	A243	28
			2	5	WAA263	28
			3	8	WAA283	28
 F004	6 позиций	30	1	3	A244	28
			2	6	WAA264	28
			3	9	WAA284	28
 F005	7 позиций	30	1	4	WAA245	28
			2	7	WAA265	28
 F006	8 позиций	30	1	4	WAA246	28
 F007	9 позиций	30	1	5	WAA247	29
 F008	10 позиций	30	1	5	WAA248	29
 F009	11 позиций	30	1	6	WAA249	29
	11 позиций с круговым переключением		1	6	WAA649	29





Выбор переключателя

Примеры заказа	(тип переключателя) CH10	A200-600	E (тип крепления)		
	(тип переключателя) CH10	WAA341-600	E (тип крепления)		
	Угол переключения	Группы контактов	Полюсность	Номер схемы	Страница









Переключатель вольтметра без нулевого положения

 F793	L1-L2 – L2-L3 – L3-L1	45		2	A023-620	29
 F795	L3-L1 – L2-L3 – L1-L2 – L1-N – L2-N – L3-N	45		3	A025-620	29

Переключатель вольтметра с нулевым положением

 F778	0 – L1-L2 – L2-L3 – L3-L1	45		2	A004-624	29
 F781	0 – L1-N – L2-N – L3-N	45		2	WAA005	29
 F785	L3-L1 – L2-L3 – L1-L2 – 0 – L1-N – L2-N – L3-N	45		3	A007-624	29
 F788	L3-L1 – L2-L3 – L1-L2 – 0 – L1-L2 – L2-L3 – L3-L1	45		4	WAA008	29
 F791	L3-L1 – L2-L3 – L1-L2 – 0 – L1-N	45		3	WAA010	29

Переключатель амперметра

 F058	0 – 1	90	1	1	WAA046	30
 F719	1 – 2 – 3	90	1	3	A017-620	30
 F059	0 – 1 – 2 – 3	90	1	3	A048	28
 F060	1 – 2 – 3 – 4	90	1	4	WAA036	30
 F057	1 – 0 – 2	90	2	3	WAA037	30
 F719	1 – 2 – 3	90	2	5	WAA019	30
 F059	0 – 1 – 2 – 3	90	2	5	A038	30
 F060	1 – 2 – 3 – 4	90	2	6	WAA039	30







Переключатель вольтметр/амперметр

 F077	1 – 2 – 3 – 4	60	2	7	WAA028	30
--	---------------	----	---	---	--------	----





Выбор переключателя

Примеры заказа	(тип переключателя) CH10		A200-600	E (тип крепления)	
	(тип переключателя) CH10		WAA341-600	E (тип крепления)	
	Угол переключения	Группы контактов	Полюсность	Номер схемы	Страница



Переключатель управления двигателем

 F022	STOP >	30		1	WAA174	27
 F023	< START	30		1	A175	27
 F024	STOP > < START	30	1	1	A176	27
			2	2	WAA183	27
 F119	0 - 1 < START	90/30		1	A178	27
 F121	START > 1 - 0 - 2 < START	60/30		2	WAA177	27
 F121	START > 1 - 0 - 2 < START	60/30		2	WAA182	27



Переключатель управления двигателем без перемычек

 F024	STOP > < START	30		1	A789	28
 F119	0 - 1 < START	90/30		1	A791	28
 F121	START > 1 - 0 - 2 < START	60/30		2	WAA790	28
 F025	1 - 0 - 2	30		2	WAA179	28

Управляющий сигнальный переключатель

				5	WAA190	28
				2	WAA192	28



Переключатель реверсирования двигателя

 F071	1 - 0 - 2	60	2	2	A400	28
			3	3	A401	28
 F025	1 - 0 - 2 с самовозвратом на 0	30	3	3	A228	28
 F121	START > 1 - 0 - 2 < START	60/30	3	4	WAA402	28







Выбор переключателя

Примеры заказа	(тип переключателя) CH10	A200-600	E (тип крепления)		
	(тип переключателя) CH10	WAA341-600	E (тип крепления)		
	Угол переключения	Группы контактов	Полюсность	Номер схемы	Страница





Переключатель контроля двигателя

 F073	0 - 1 - 2	60		3	WAA451	32
 F109	0 - 1 - 2 - 3	45		3	WAA457	32



Переключатель управления двигателем

 F073	0 - 1 - 2	60		4	A440	32
 F072	1 - 2	60		4	A466	32
 F071	1 - 0 - 2	60		4	A441	32
 F105	2 - 1 - 0 - 1 - 2	45		6	A442	33
 F073	0 - 1 - 2	60		5	WAA444	33
 F294	2 - 1 - Y - 0 - Y - 1 - 2	45		10	WAA468	33

Переключатель «звезда — треугольник»

 F080	0 - Y - Δ	60		4	A410	33
 F112	Δ - Y - 0 - Y - Δ	45		5	WAA413	33
 F080	0 - Y - Δ	60		5	WAA416	33
 F061	0 - Y - Δ	90		4	A419	33

Переключатель пусковой

 F119	0 - 1 < START	90/30		2	A425	33
 F120	1 - START - 0 - START - 2	30/60		3	WAA426	33
 F1104	REV - OFF - FWD	60		3	WAA622	33

Схемы коммутации

Схема	Стр.	Схема	Стр.	Схема	Стр.	Схема	Стр.	Схема	Стр.	Схема	Стр.
A004	29	WAA207	21	A252	26	A326	21	WAA468	33	A575	22
WAA005	29	WAA208	21	WAA253	26	WAA330	24	A476	25	A576	22
A007	29	A210-600	22	WAA254	26	WAA331	24	A477	26	WAA577	22
WAA008	29	A210-621	23	WAA255	26	WAA332	24	WAA478	26	A578	22
WAA010	29	A211-600	22	A260	27	WAA339	24	WAA480	27	A585	22
A017	30	A211-621	23	A261	27	WAA341	21	WAA481	28	A586	22
WAA019	30	A212-600	22	WAA262	28	A342	21	WAA482	28	WAA587	22
A023	29	A212-621	23	WAA263	28	A343	21	WAA484	25	WAA588	22
A025	29	A213	22	WAA264	28	A344	21	WAA485	26	WAA590	21
WAA028	30	A214	23	WAA265	28	WAA345	21	WAA486	27	WAA591	21
WAA036	30	A215	23	A270	25	A346	21	WAA487	28	WAA592	21
WAA037	30	A216	23	A271	25	WAA347	21	WAA489	25	WAA593	21
A038	30	A218	23	WAA272	26	A348	21	WAA490	26	WAA639	27
WAA039	30	A219	23	WAA273	26	A361	23	WAA491	27	WAA649	29
WAA046	30	A220	21	WAA274	26	A362	23	A510	23	WAA653	21
A048	30	A221	21	WAA275	26	WAA363	23	WAA511	23	WAA654	21
WAA100	21	A222	21	A280	27	WAA364	23	WAA512	23	WAA664	23
WAA101	21	A223	21	A281	27	A369	21	WAA513	23	WAA673	22
WAA102	21	A228	32	WAA282	28	A370	21	WAA514	23	A710	23
WAA103	21	A230	25	WAA283	28	A371	21	WAA515	23	A711	23
WAA120	22	A231	25	WAA284	28	A372	21	WAA520	22	A712	23
WAA121	22	A232	26	A290	21	WAA373	21	WAA521	22	A713	23
WAA122	22	A233	26	A291	21	WAA374	21	WAA522	22	A714	24
WAA123	22	WAA234	26	A292	21	WAA375	22	WAA523	22	A715	24
WAA174	30	WAA235	26	A293	21	WAA376	21	A530	22	A720	22
A175	30	WAA236	27	WAA294	23	A400	32	WAA531	22	A721	22
A176	31	WAA237	27	A295	22	A401	32	WAA532	22	A722	22
WAA177	31	WAA238	27	A296	22	WAA402	32	WAA533	22	A723	22
A178	31	WAA239	27	WAA297	22	A410	33	A540	24	A730	27
WAA179	31	A240	27	WAA299	23	WAA413	33	WAA541	25	A731	27
WAA182	31	A241	27	A310	24	WAA416	33	WAA542	25	A750	27
WAA183	31	A242	28	A311	24	A419	33	A543	25	A751	27
WAA190	32	A243	28	A312	24	A425	33	WAA545	25	A789	31
WAA192	32	A244	28	WAA313	24	WAA426	33	A550	25	WAA790	31
A200	21	WAA245	28	WAA314	24	A440	32	WAA551	25	A791	31
A201	21	WAA246	28	WAA315	24	A441	32	WAA552	25	A795	22
A202	21	WAA247	29	A320-621	23	A442	33	A565	24	WAA913	23
A203	21	WAA248	29	A321-621	23	WAA444	33	WAA566	24	WAA963	24
A204	21	WAA249	29	A322-621	23	WAA451	32	WAA567	24	WAA972	22
A205	21	A250	25	A324	21	WAA457	32	WAA568	24	WAA973	22
WAA206	21	A251	25	WAA325	21	A466	32	WAA570	22		

Схемы коммутации

A200, A201, A202, A203, WAA341, A342, A343, A344, WAA345, A346, WAA347, A348

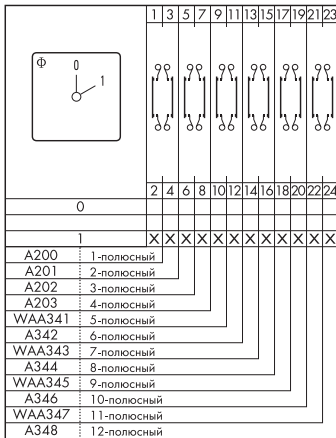

WAA653

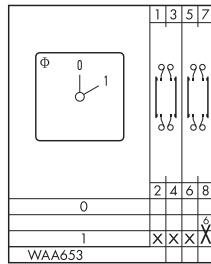

WAA654

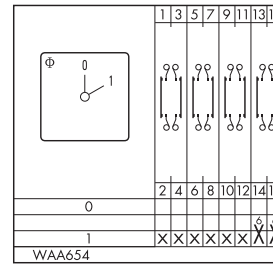

A290, A291, A292, A293

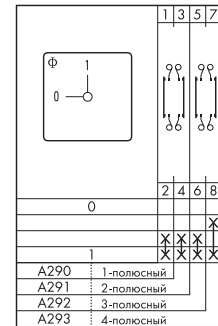

A324, WAA325, A326

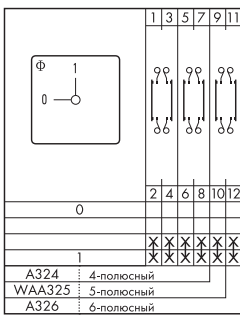

WAA208

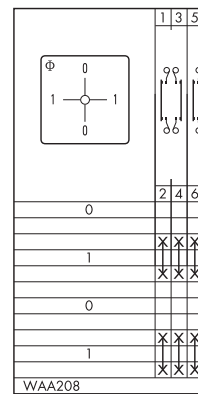

WAA590, WAA591, WAA592, WAA593

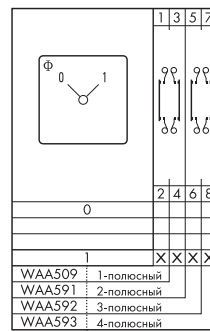

WAA100, WAA101, WAA102, WAA103

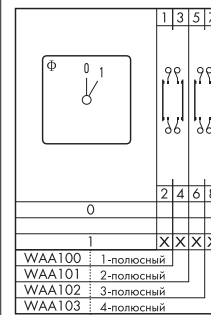

A204, A205, WAA206, WAA207

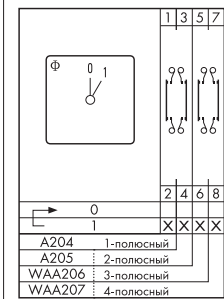

A220, A221, A222, A223

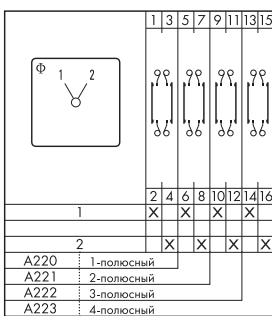

A369

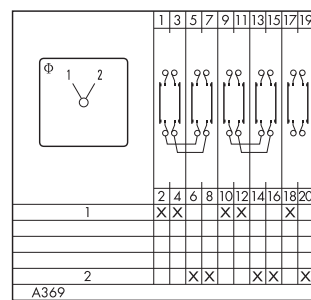

A370, A372, WAA374, WAA376

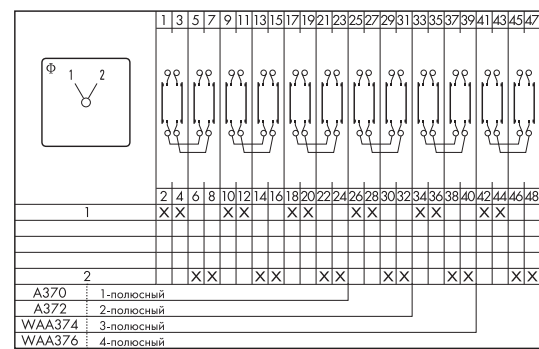

A371

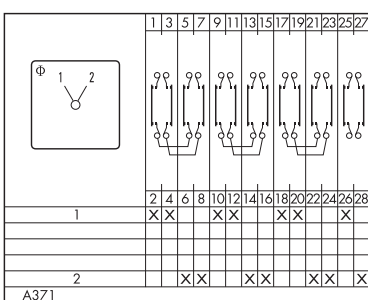

WAA373

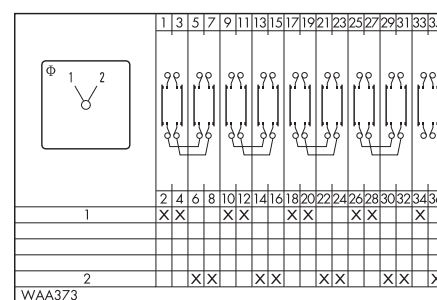

Схемы коммутации

WAA375

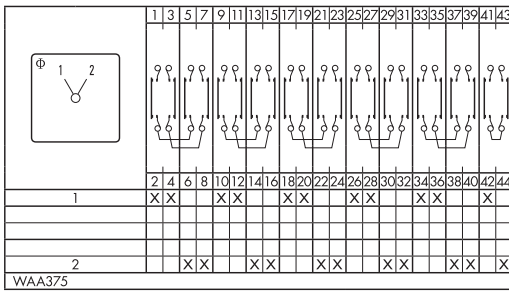

WAA673

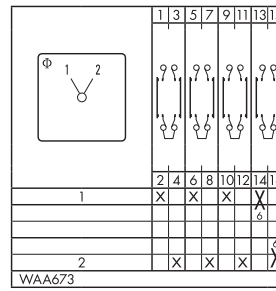

WAA972

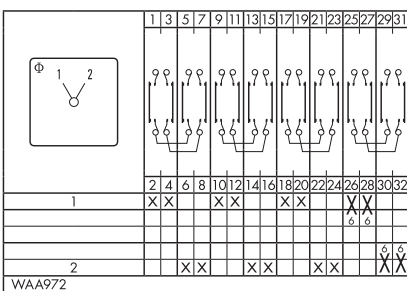

A530, WAA531, WAA532, WAA533

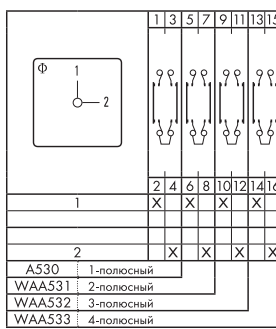

WAA520, WAA521, WAA522, WAA523, WAA570

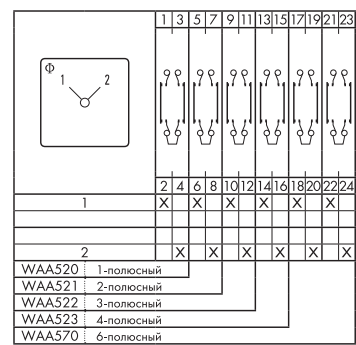

WAA120, WAA121, WAA122, WAA123

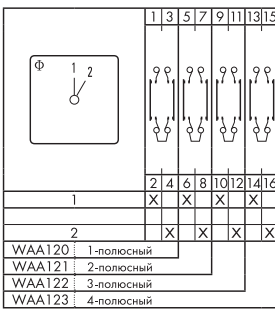

A295, A296, WAA297

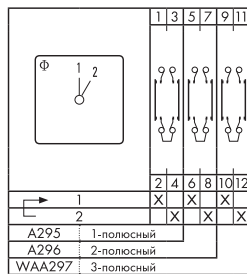

A720, A721, A722, A723

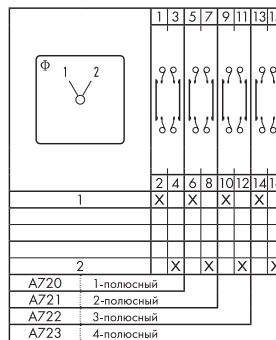

WAA973

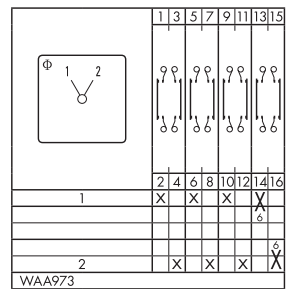

A585, A586, WAA587, WAA588

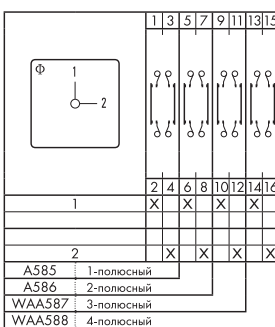

A575, A576, WAA577, A578

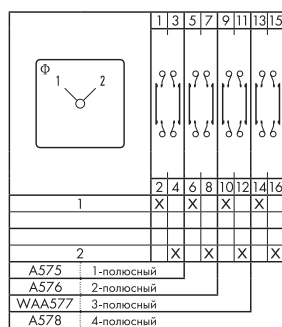

A795

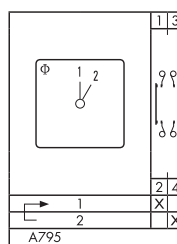

A210-600, A211-600, A212-600, A213

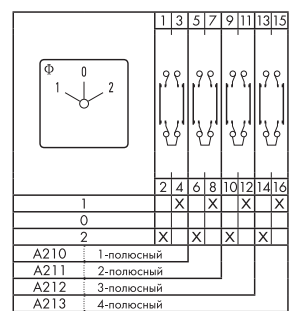

Схемы коммутации

A361

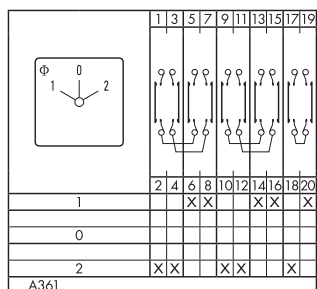

A362, WAA364

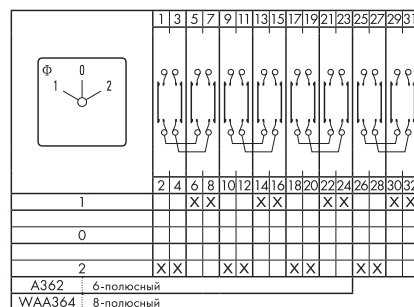

WAA363

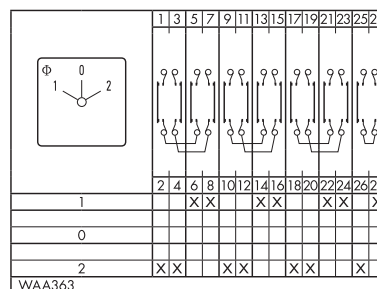

WAA913

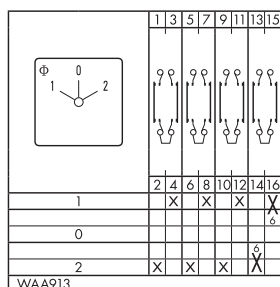

WAA664

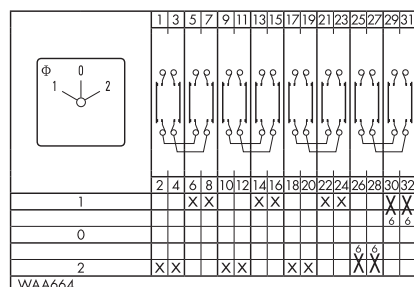

A210-621, A211-621, A212-621

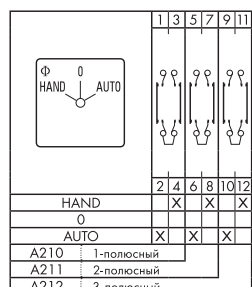

A218, A219

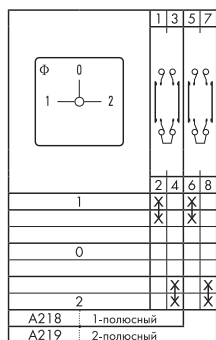

WAA299

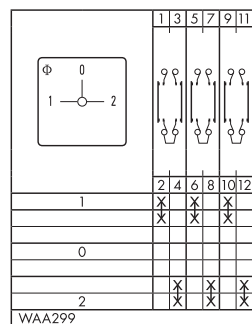

WAA294

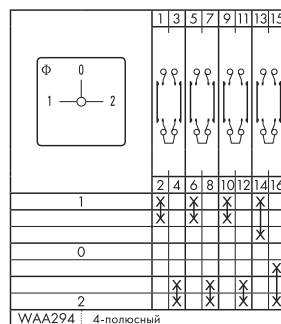

A510, WAA511, WAA512, WAA513

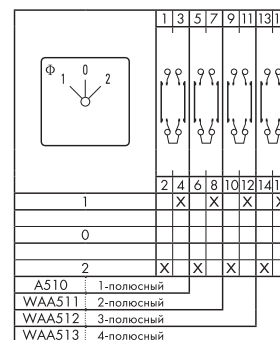

A214, A215, A216

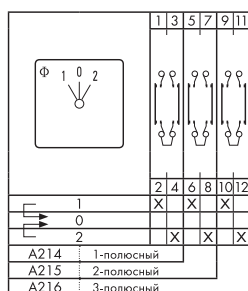

WAA514, WAA515

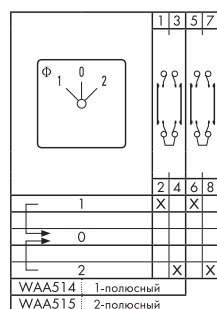

A320-621, A321-621, A322-621

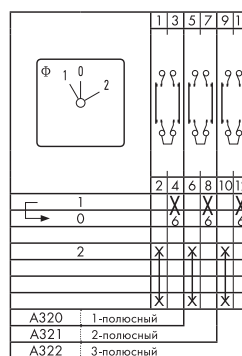

A710, A711, A712, A713

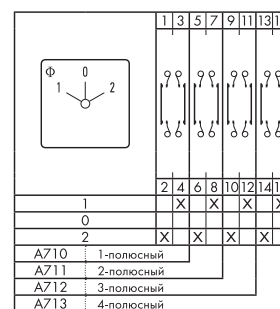

Схемы коммутации

WAA963

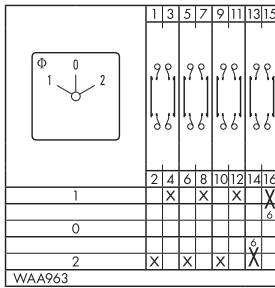

A714, A715

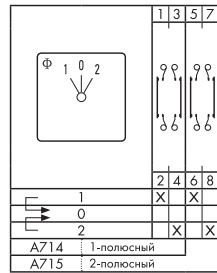

WAA565, WAA566, WAA567, WAA568

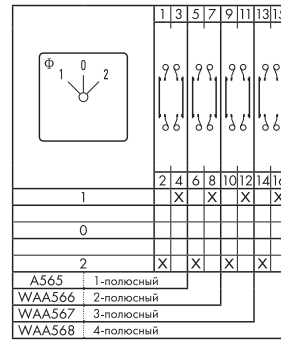

A310

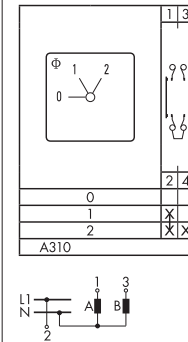

A312

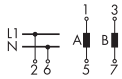
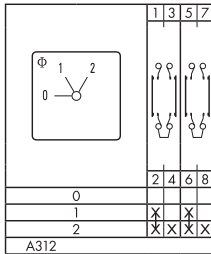

WAA314

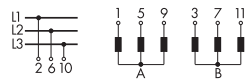
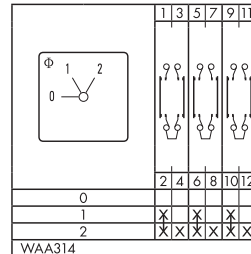

A311

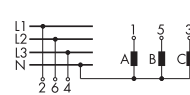
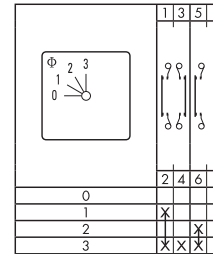

WAA313

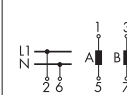
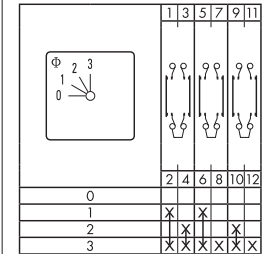

WAA315

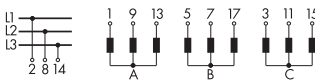
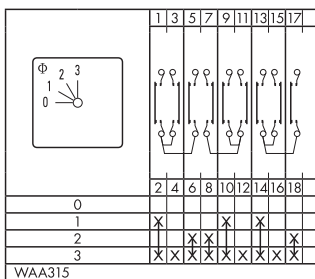

WAA330, WAA331, WAA332

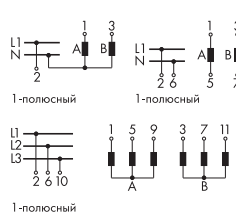
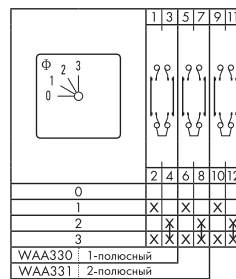

WAA339

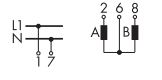
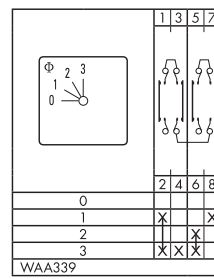

A540

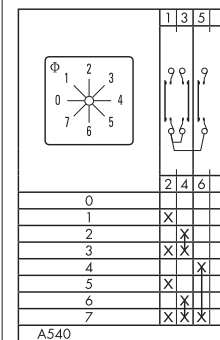

Схемы коммутации

WAA541

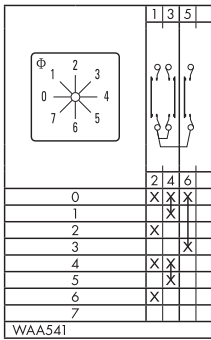

WAA542

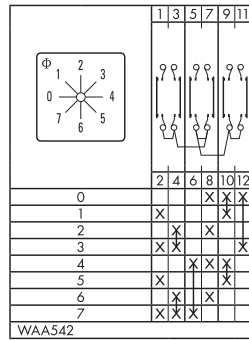

A550

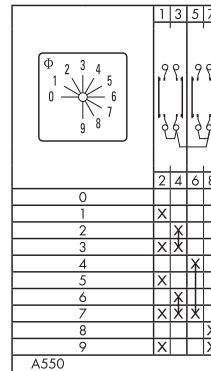

WAA551

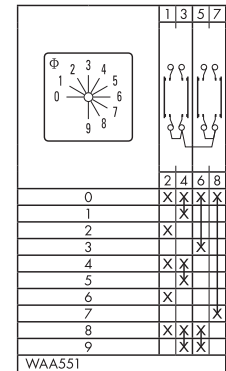

WAA552

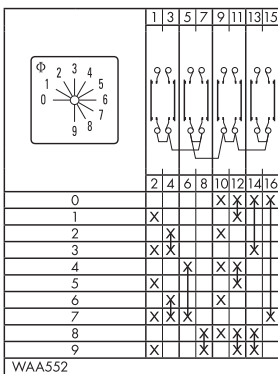

A543

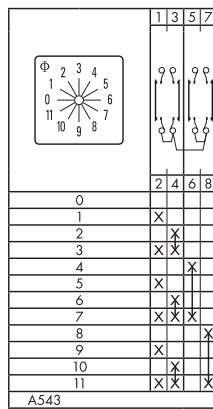

WAA545

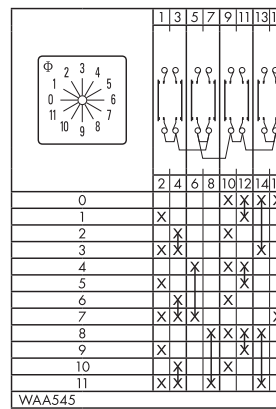

A230

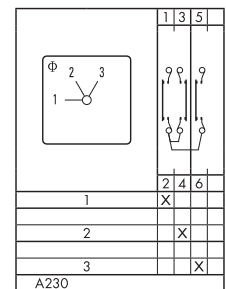

A250

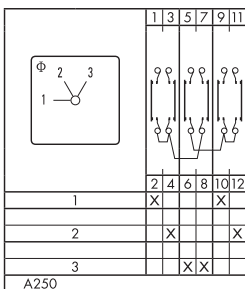

A270

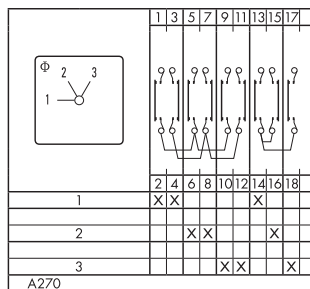

A476, WAA484

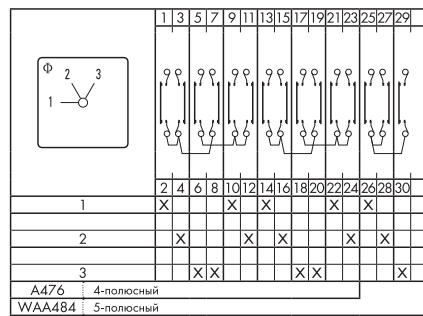

WAA489

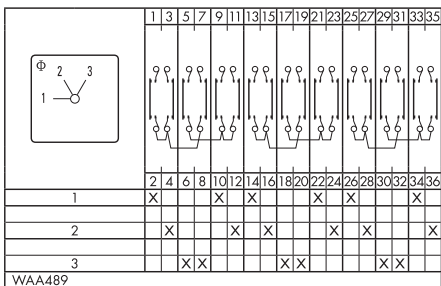

A231, A251, A271

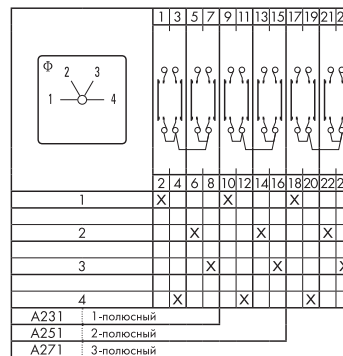

Схемы коммутации

A477, WAA485, WAA490

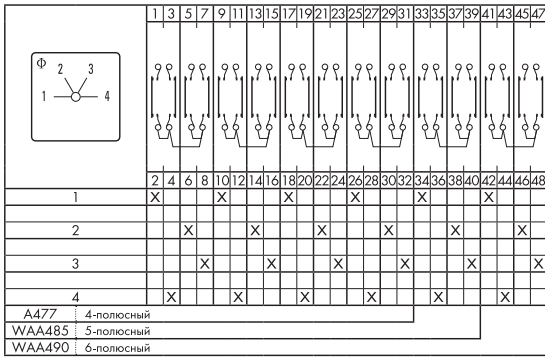

A232, A252, WAA272, WAA478

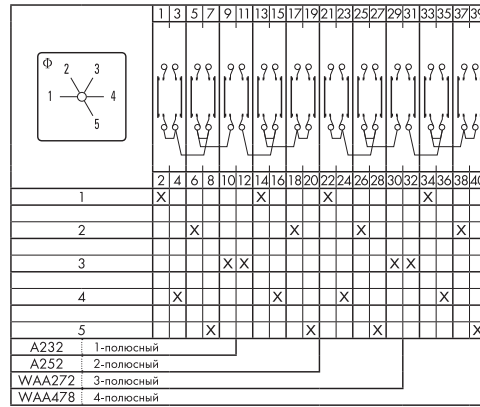

A233, WAA253

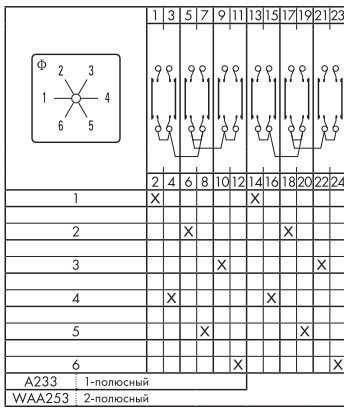

WAA273

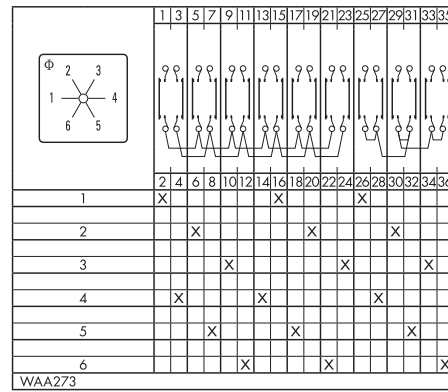

WAA234, WAA254, WAA274

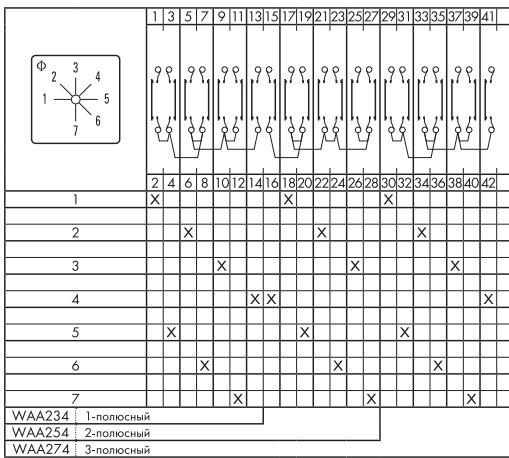

WAA235, WAA255, WAA275

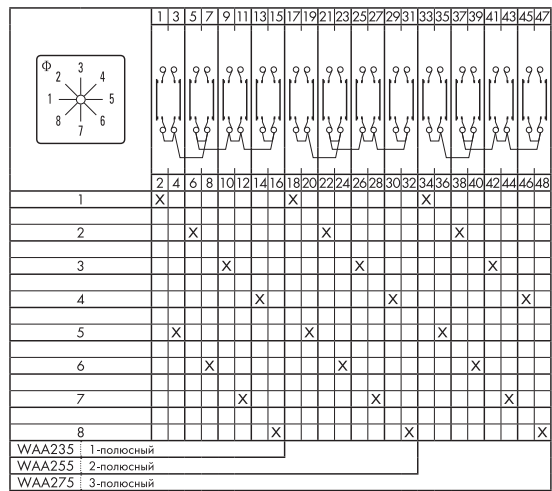

Схемы коммутации

WAA236

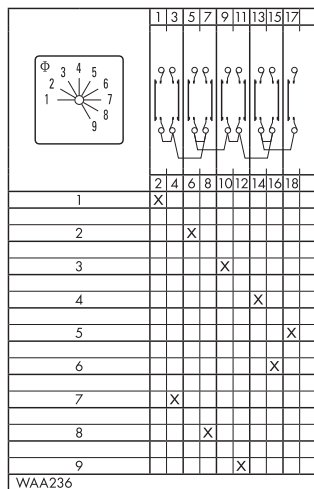

WAA237

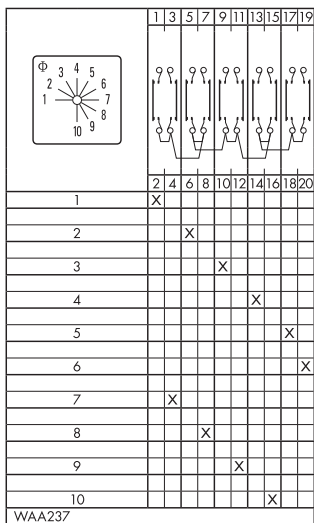

WAA238

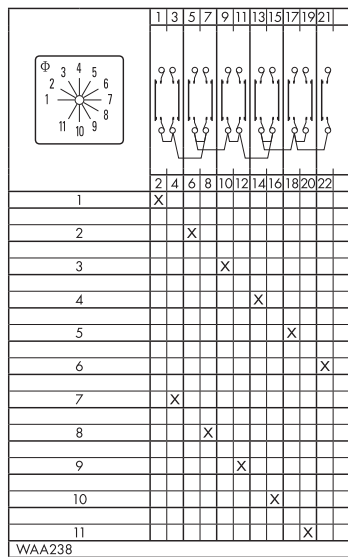

WAA239, WAA639

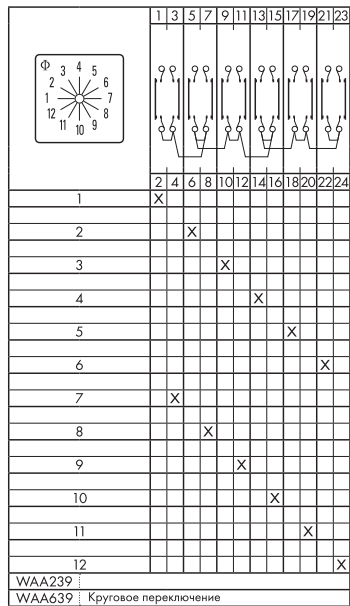

A730, A750

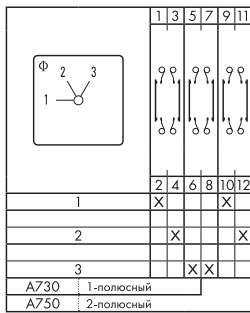

A731, A751

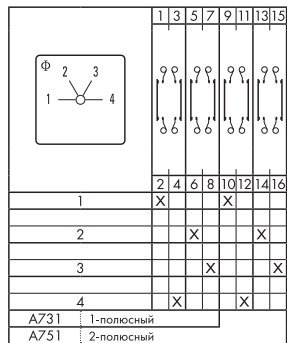

A240, A260, A280, WAA480, WAA486, WAA491

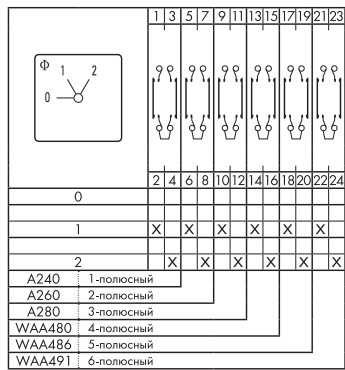

A241, A261

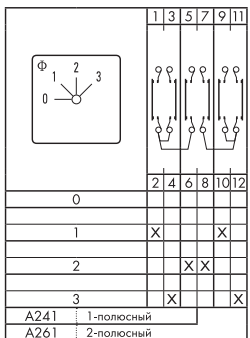

A281

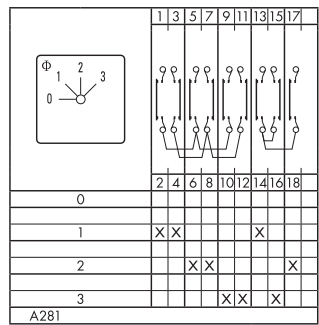

Схемы коммутации

WAA481

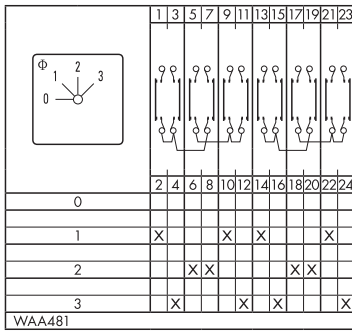

WAA487

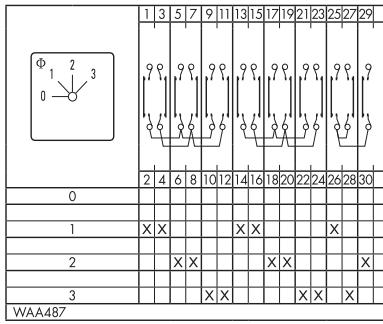

A242, WAA262, WAA282, WAA482

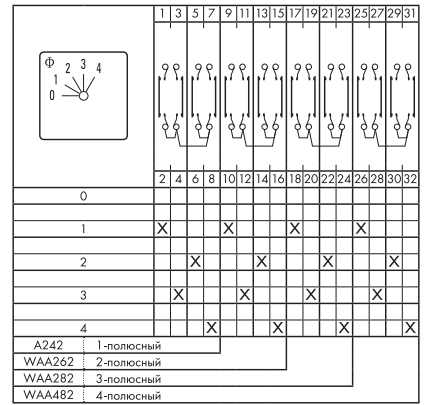

A243, WAA263, WAA283

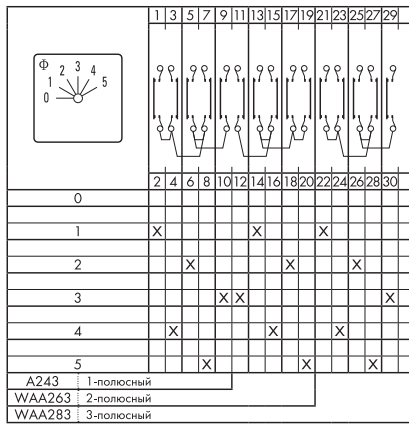

A244, WAA264, WAA284

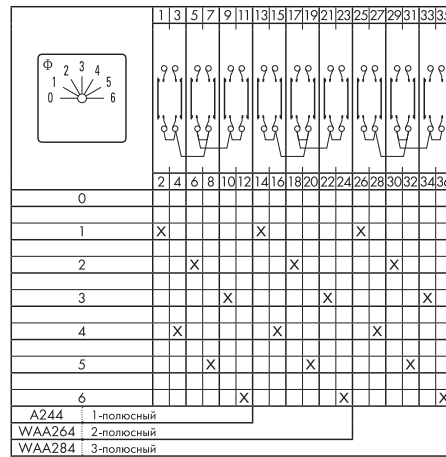

WAA245

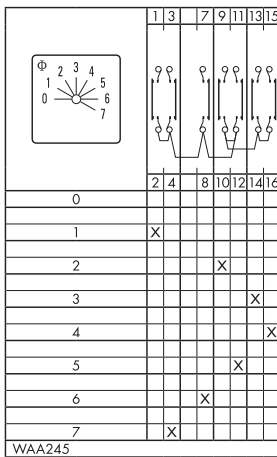

WAA265

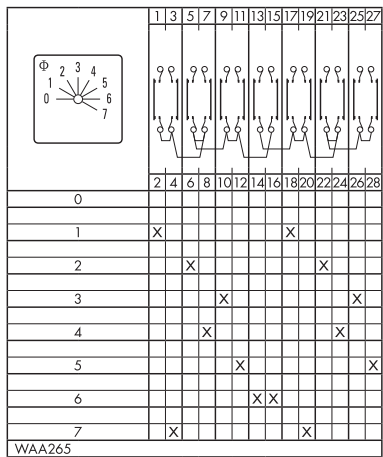

WAA246

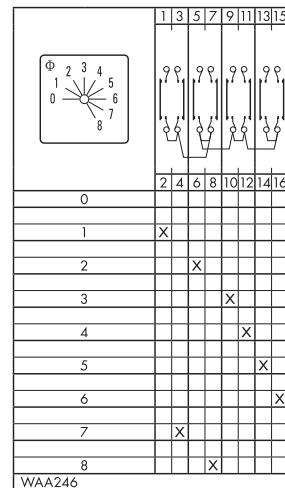

Схемы коммутации

WAA247

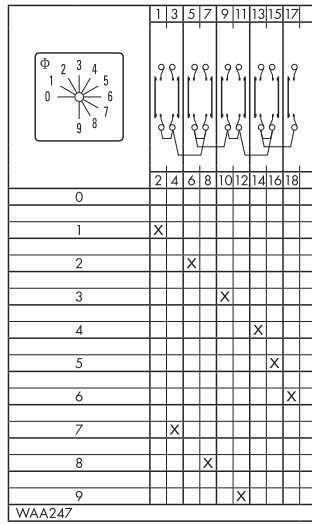

WAA247

WAA248

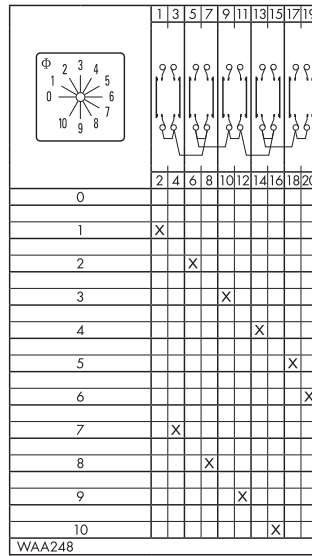

WAA248

WAA249, WAA649

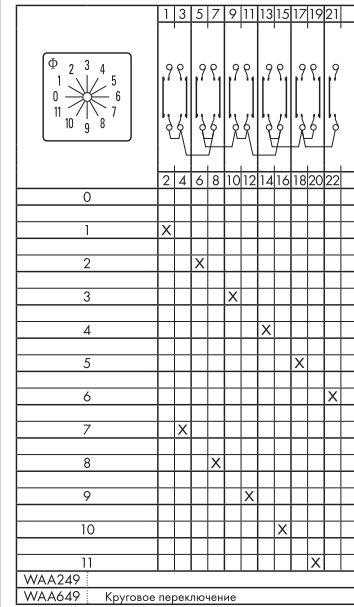

WAA249

WAA649 Круговое переключение

A023

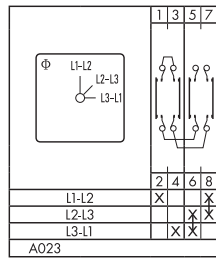

A023

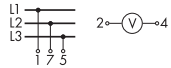

A025

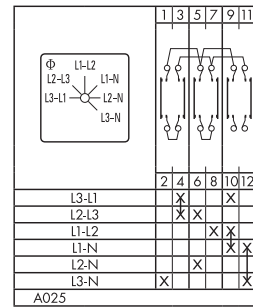

A025

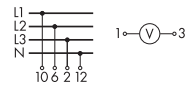

A004

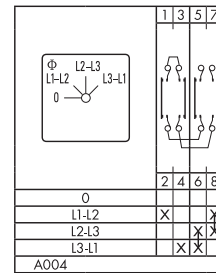

A004

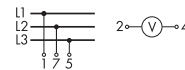

WAA005

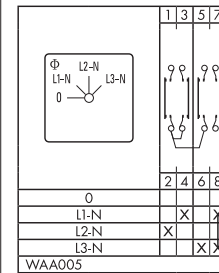

WAA005

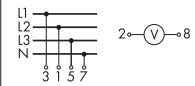

A007

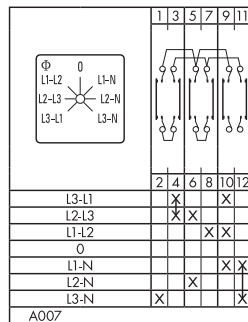

A007

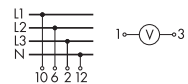

WAA008

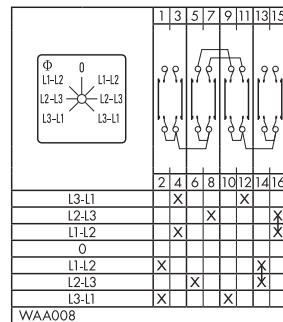

WAA008

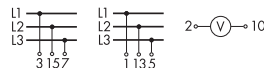

WAA010

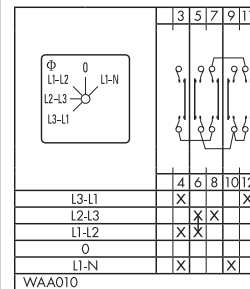

WAA010

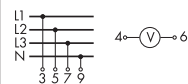

Схемы коммутации

WAA046

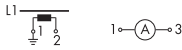
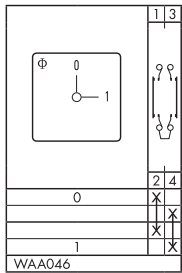

A017

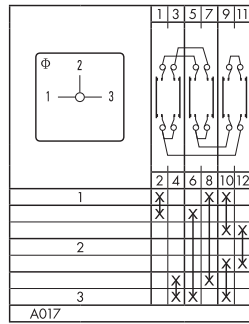

A048

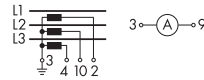
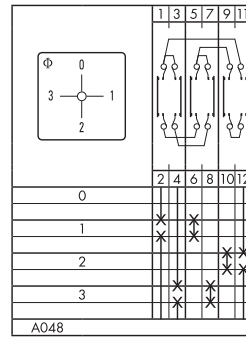

WAA036

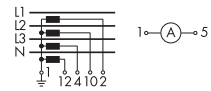
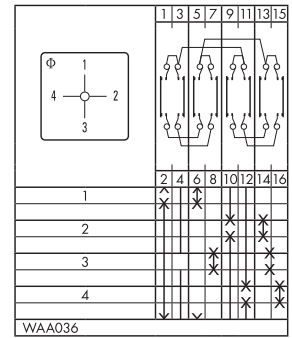

WAA037

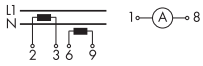
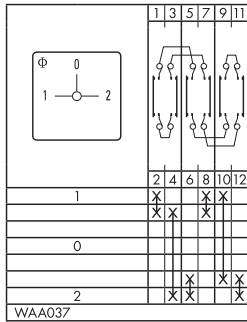

WAA019

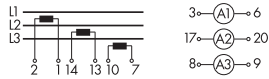
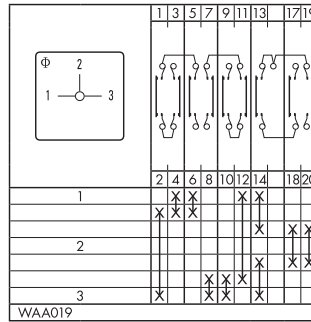

A038

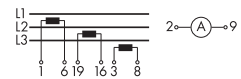
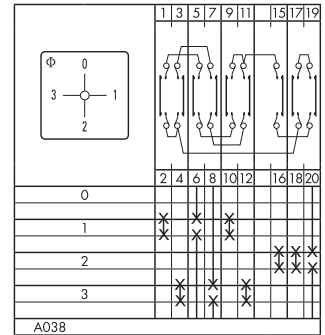

WAA039

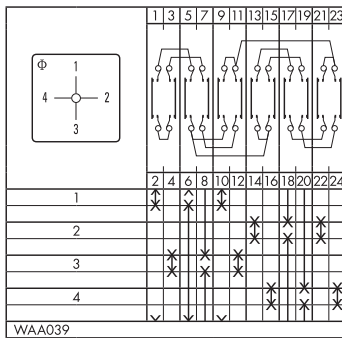

WAA028

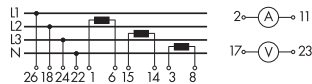
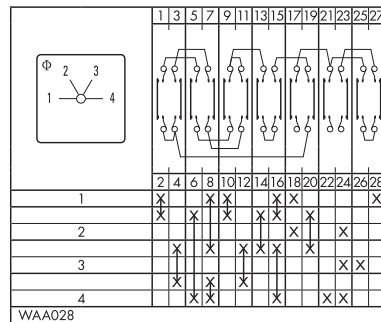

WAA174

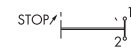
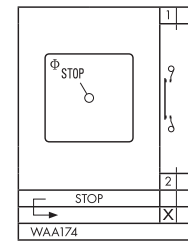

A175

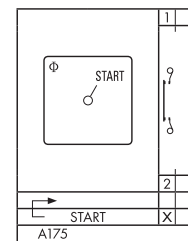

Схемы коммутации

A176

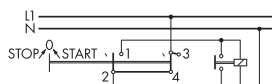
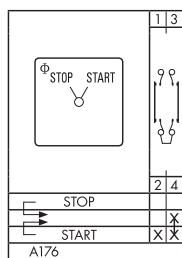

WAA183

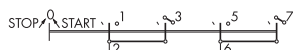
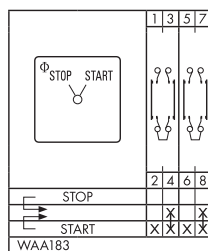

A178

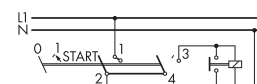
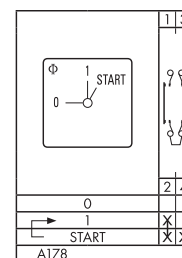

WAA177

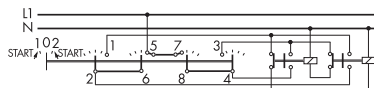
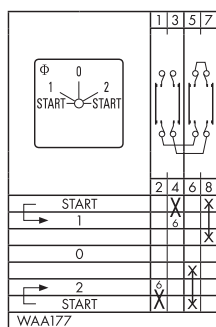

WAA182

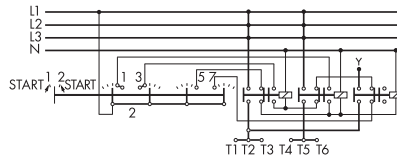
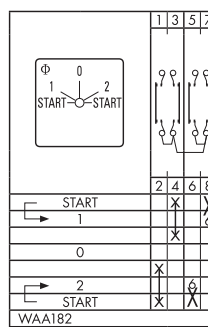

A789

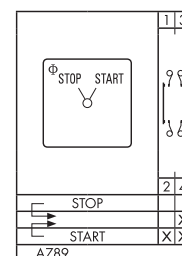

A791

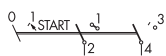
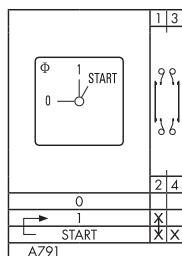

WAA790

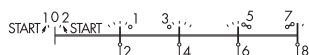
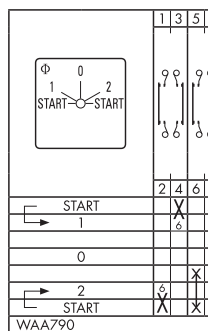

WAA179

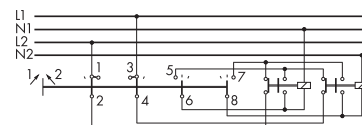
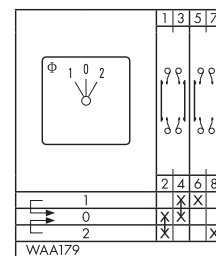

Схемы коммутации

WAA190

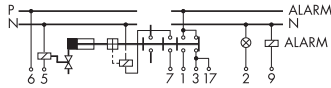
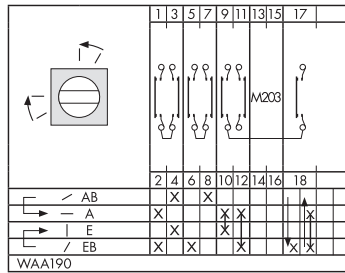

WAA192

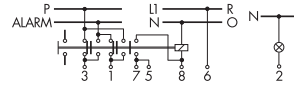
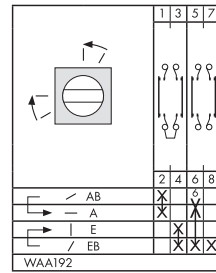

A400, A401

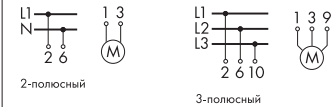
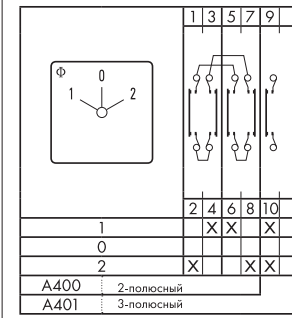

A228

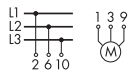
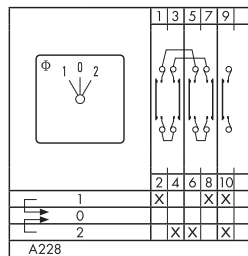

WAA402

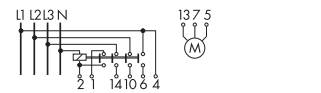
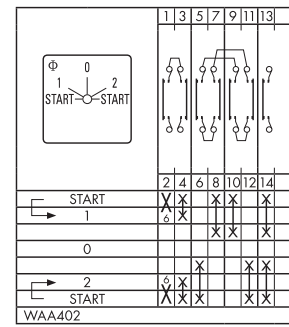

WAA451

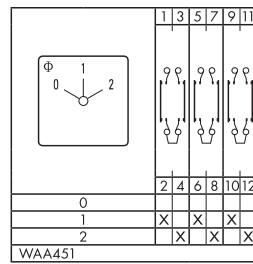

WAA457

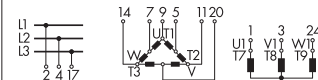
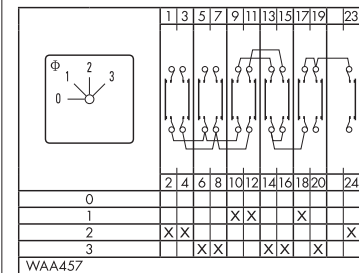

A228

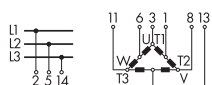
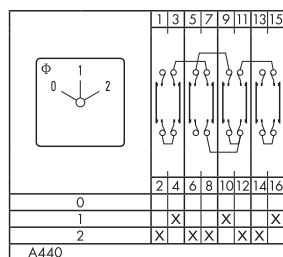

WAA402

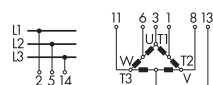
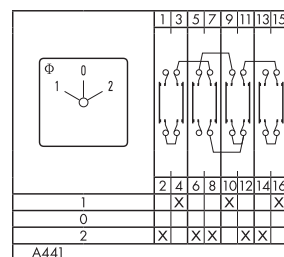

WAA451

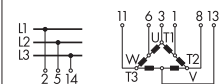
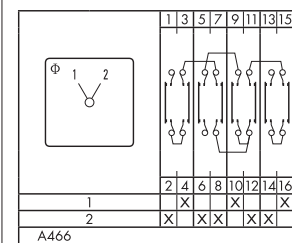

Схемы коммутации

A442

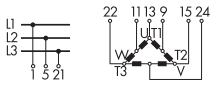
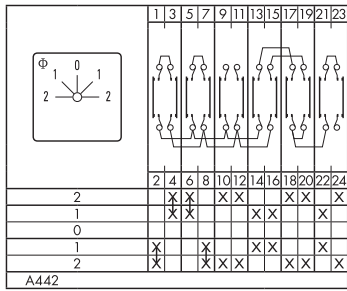

WAA444

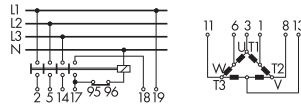
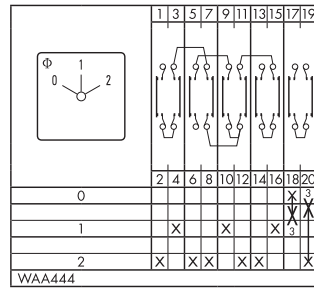

WAA468

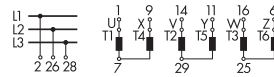
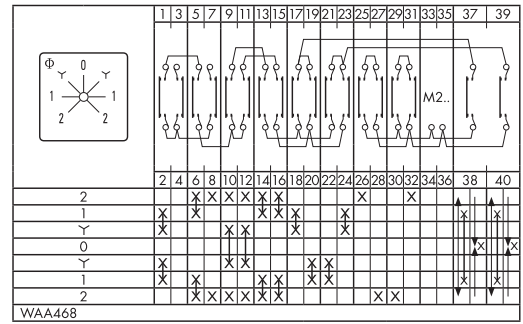

A410

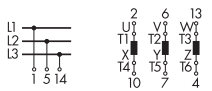
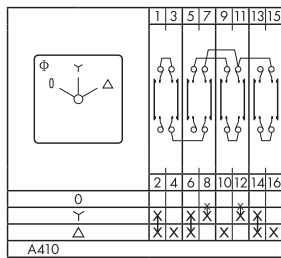

WAA413

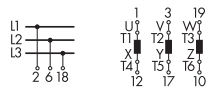
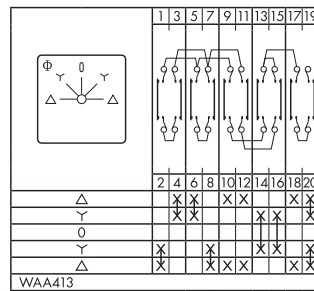

WAA416

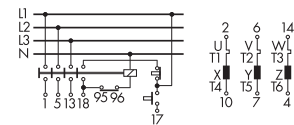
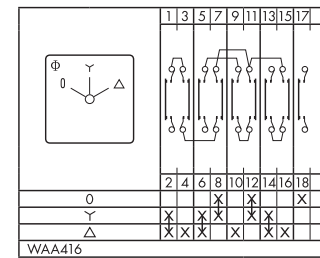

A419

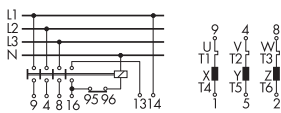
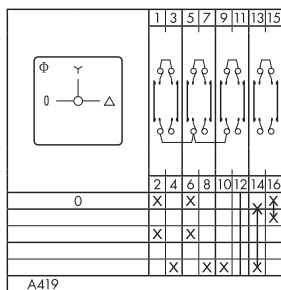

A425

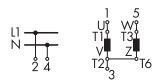
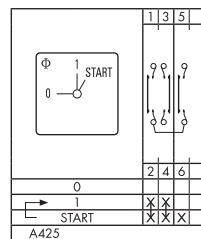

WAA426

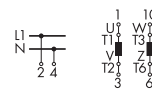
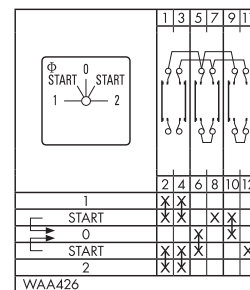

WAA622

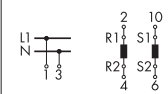
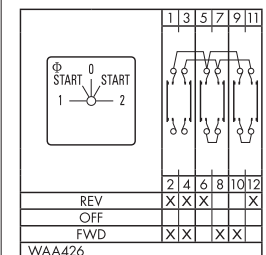

Способы крепления

Крепление на лицевой панели на 2 или 4 винта IP 40/IP 66
 Крепление на лицевой панели на 2 винта IP 65

E, E-V, ER/EF, EF-V, ERF
 E22, E22-V



В исполнении E крепление переключателя происходит на лицевой панели четырьмя винтами. Исключением являются малогабаритные переключатели, которые монтируются двумя винтами. Переключатель в исполнении EF имеет пылевлагозащиту спереди IP 66. В исполнении «E...V» контактная группа повернута на 90° по часовой стрелке.

Переключатель в исполнении ERF устанавливается на лицевой панели четырьмя винтами. К переключателю прилагается дополнительная установочная панель для основания.

	CG4.. CA4.. CH6	CH10, CA10, CA10S, CH11 CH16, CG8, CA11, CA20 CA20S, CA25, CA25S CAD11, DH10, DH11	CH10B, CH16B, CA10B, CA11B, CA20B, CA25B, CG8B DH10B, DH11B, CA40, CA40S CA50, CA50S, CA63, CA63S	C80 C125 C315
Способ крепления	S00	S0	S1	S2/S3
2 винта, IP 40	E E-V	E E-V		
2 винта, IP 65		E22 E22-V		
2 винта, IP 66	EF EF-V			
4 винта, IP 40	E E-V	E, ER ¹ E-V	E, ER ¹ E-V	E, ER
4 винта, IP 66		EF, ERF ¹ EF-V	EF, ERF ¹ EF-V	EF, ERF

	CG4..	CA4..	CH6	CH10, CH11 CH16	CH10B, CH11B CH16B
A	30	30	30	48	64
B	28	29,5	46	46	56
C	4	4	4	4	4
D1	3,2	3,2	3,2	5	5
E1	20	20	20	30	-
E2	-	-	-	36	48
M1	1	1	1	-	-
D2					
E, E-V, ER	8-11	8-11	8-11	8-15	10-15
EF, EF-V, ERF	8-11	8-11	8-11	15-19	19-22
E22, E22-V	-	-	-	11-15	-

Длина L на странице 43

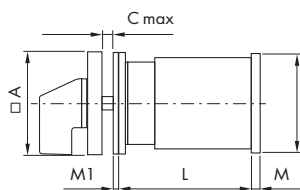

E, EF для CG4, CH6
 E22 для CG8
 E-V, EF-V для CA4
 E22-V для CH10-CH16, CA10-CA25, CAD11/12

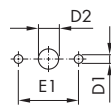

E-V, EF-V для CG4, CH6
 E22-V для CG8
 E, EF для CA4
 E22 для CH10-CH16, CA10-CA25, CAD11/12

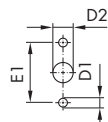

E, E-V, EF, EF-V, ER, ERF, типоразмеры S0-S3
 Для лицевой и задней монтажной панели

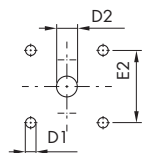

	CG8	CG8B	CA10, CA10S, CA11 CAD11	CA10B, CA20B
A	48	64	48	64
B	38	48	43	56
C	4	4	4	4
D1	5	5	5	5
E1	30	-	30	-
E2	36	36	36	48
M ²	-	-	4,5	5
M1	-	-	-	-
D2				
E, E-V, ER	8-15	10-15	8-15	10-15
EF, EF-V, ERF	15-19	19-22	15-19	19-22
E22, E22-V	11-15	-	11-15	-

	DH10, DH11	DH10B, DH11B	CA20 CA20S	CA25 CA25S	CA25B
A	48	64	48	48 (64 ²)	64
B	42	56	45	46	56
C	4	4	4	4	4
D1	5	5	5	5	5
E1	-	-	30	30	-
E2	36 (48 ²)	48	36	36 (48 ²)	48
M ²	5,5	-	4,5	5,5	5,5
M1	-	-	-	-	-
D2					
E, E-V, ER	8-15	10-15	8-15	8-15	10-15
EF, EF-V, ERF	15-19	19-22	15-19	15-19	19-22
E22, E22-V	11-15	-	11-15	11-15	-

	CA40, CA40S, CA50 CA50S, CA63, CA63S	C80	C125 C200-4	C315
A	64 (88 ²)	88	88	130
B	55,5x64	84	88 ³	126 ³
C	4	5,5	5,5	7
D1	5 (6 ²)	6	6	7
E2	48 (68 ²)	68	68	104
M	7,6 ²	9,4 ²	9,4 ²	11,9 ²
M1	-	-	-	-
D2				
E, E-V, ER	10-15	13-17	13-17	15,5-20
EF, EF-V, ERF	19-22	26-30	26-30	22-25
E22, E22-V	-	-	-	-

¹ Не подходит для CG и CH, из-за присоединения проводов сзади.
² Размер для задней монтажной панели для креплений ER и ERF.
³ Дополнительные размеры для переключателей на стр. 43.

Способы крепления

Центральное крепление 16/22/30 мм, IP 66



FH, FH-V, FS, FS-V, FT, FT-V



Переключатель с центральным креплением устанавливается примерно в 5 раз быстрее, чем переключатель с креплением на винты.
(При указании 2-х размеров монтажных отверстий к переключателю прилагается монтажное кольцо для большего диаметра.)
Все переключатели с центральным креплением имеют степень защиты спереди — IP 66.
Переключатели поставляются с лицевой панелью или фронтальным кольцом.

Код центрального крепления определяется в зависимости от типоразмера переключателя, диаметра монтажного отверстия и наличия лицевых панелей.

В установках «F...V» контактная группа повернута на 90° по часовой стрелке.

Внешний вид	Типоразмер	Лицевая панель / фронтальное кольцо	Диаметр монтажного отверстия	Код
Фронтальное кольцо 	S00	Ø 29,5	16,2 / 22,3	FS1
	S0	Ø 39,4	22,3	FT1
		Ø 39,4	22,3 / 30,5	FT3
Квадратная лицевая панель 	S00	30 x 30	16,2 / 22,3	FS2
	S0	48 x 48	22,3	FT2
			22,3 / 30,5	FT4
	S1	64 x 64	22,3	FH3
Прямоугольная лицевая панель 	S00	30 x 39	16,2 / 22,3	FS4
	S0	48 x 59	22,3	FT6
	S1	64 x 78,5	22,3	FH4

Длина L на странице 43

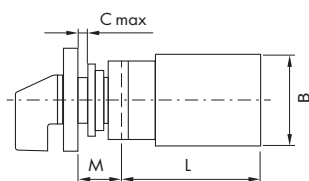

FS2
FT1, FT3

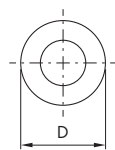

FS1, FS2, FS4

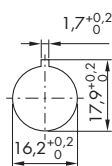

FH3
FS4
FT2, FT4

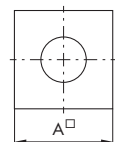

FH3, FH4
FS1, FS2, FS4
FT1, FT2
FT3, FT4, FT6

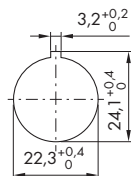

FH4
FS1
FT6

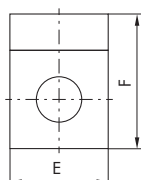

FT3, FT4

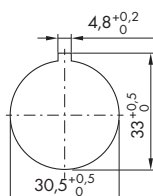

	CG4.., CGD4.. CA4..	CG6	CH6	CH10, CH11 CH16
A/E	30	30		48
A/E (FH3)			30	64
A/E (FH4)				64
B	28	38	46	46
C	5	5	5	6
D	29,5	29,5	29,5	39,4
F	39	39	39	59
F (FH4)				78,5
M	12,5	12,5	12,5	18,2
M (FH3)				25,2
M (FH4)				25,2

	CG8	CA10, CA10S CA11, CAD11	DH10, DH11	CA20, CA20S CA25, CA25S
A/E	48	48	48	48
A/E (FH3)	64	64	64	64
A/E (FH4)	64	64	64	64
B	38	43	42	46
C	6	6	6	6
D	39,4	39,4	39,4	39,4
F	59	59	59	59
F (FH4)	78,5	78,5	78,5	78,5
M	18,2	18,2	18,2	18,2
M (FH3)	25,2	25,2	25,5	25,2
M (FH4)	25,2	25,2	25,5	25,2



Способы крепления

Усиленное нажатие, IP 40 / IP 66

EG, EGF

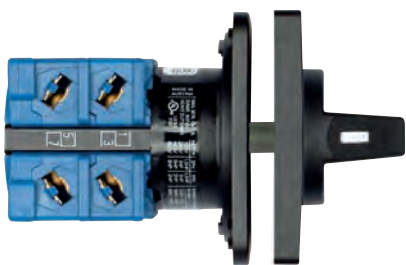

Длина L на странице 43

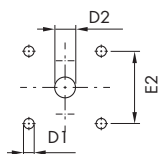
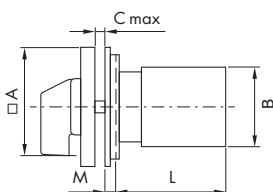

Переключатель в исполнении EG требует усиленного нажатия при переключении. Степень защиты IP 40 крепления на лицевой панели 4-мя соединительными винтами. С увеличенной на один размер лицевой панелью.

Переключатель в исполнении EGF требует усиленного нажатия при переключении. Степень защиты IP 66, крепление на лицевой панели 4-мя соединительными винтами. С увеличенной на один размер лицевой панелью.

	CH10, CH11 CH16	CG8	CA10, CA10S CA11, CAD11	DH10, DH11
A	64	64	64	64
B	46	38	43	42
C	4	4	4	4
D1	5	5	5	5
D2	10-15 (19-22 ¹)	10-15 (19-22 ¹)	10-15 (19-22 ¹)	10-15 (19-22 ¹)
E2	48	48	48	48
M	6,7	6,7	6,7	6,7

	CA20 CA20S	CA25 CA25S	CA40, CA40S, CA50 CA50S, CA63, CA63S	C80	C125
A	64	64	88	130	130
B	45	46	55,5 x 64	84	88
C	4	4	5,5	7	7
D1	5	5	6	7	7
D2	10-15 (19-22 ¹)	10-15 (19-22 ¹)	13-17 (26-30 ¹)	15,5-20 (22-25 ¹)	15,5-20 (22-25 ¹)
E2	48	48	68	104	104
M	6,7	6,7	0,5	2	2

¹ Длина для исполнения с креплением EGF.

Усиленное нажатие и металлическая ось, IP 40

KN2, KN1, KD1



Длина L на странице 43

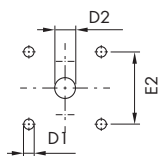
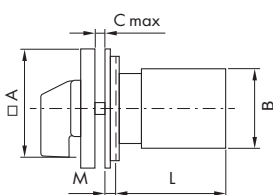

Квадратная ось KD1

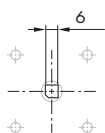

KN2 — усиленное нажатие и алюминиевая ось для типоразмера S0 (48 x 48)
 KN1 — усиленное нажатие и алюминиевая ось для типоразмера S1 (64 x 64)
 KD1 — усиленное нажатие и квадратная ось из латуни для типоразмера S1 (64 x 64)

KN2	CH10, CH11 CH16	CG8	CA10, CA11 CAD11	DH10 DH11	CA20	CA25
A	48	48	48	48	48	48
B	46	38	43	42	45	46
C	4	4	4	4	4	4
D1	5	5	5	5	5	5
D2	8-15	8-15	8-15	8-15	8-15	8-15
E2	36	36	36	36	36	36
M	5,2	5,2	5,2	5,2	5,2	5,2

KN1 KD1	CH10, CH11 CH16	CG8	CA10, CA11 CAD11	DH10, DH11	CH10B CH16B
A	64	64	64	64	64
B	46	38	43	42	56
C	4	4	4	4	4
D1	5	5	5	5	5
D2	10-15	10-15	10-15	10-15	10-15
E2	48	48	48	48	48
M	4,7	4,7	4,7	4,7	7

KN1 KD1	CA10B CA11B CA20B	DH10B DH11B	CA20	CA25	CA25B	CA40 CA50 CA63
A	64	64	64	64	64	64
B	56	56	45	46	56	55,5 x 64
C	4	4	4	4	4	4
D1	5	5	5	5	5	5
D2	10-15	10-15	10-15	10-15	10-15	10-15
E2	48	48	48	48	48	48
M	7	12	4,7	4,7	7	7

Способы крепления

Монтаж на мозаичную панель

E9-E94



E9, E91

Длина L на странице 43

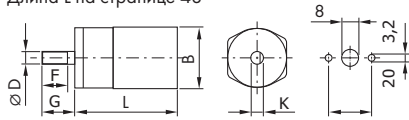

E92

Длина L на странице 43

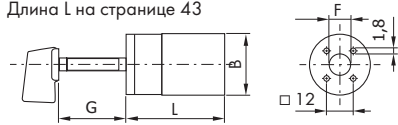

E93, E94

Длина L на странице 43

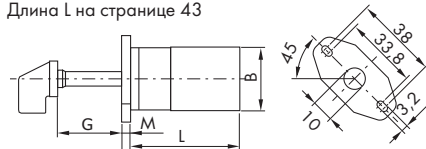

E9 — крепление на панели 2-мя винтами, круглая ось, Ø6.

E91 — крепление на панели 2-мя винтами, круглая ось, Ø6,35.

E92 — крепление 2-мя винтами на мозаичную панель Siemens. Глубина сетчатой структуры 30мм.

E93 — крепление 2-мя винтами на мозаичные панели Subklew (глубина сетчатой структуры 28 мм.), Kreuzenbeck (25 мм.), Symo-Mosaik (25 мм.).

E94 — крепление 2-мя винтами на мозаичную панель Mauell-Mosaik. Глубина сетчатой структуры 30мм.

	CG4..	CA4..	CH6
B	28	29,5	46

CG4.., CA4.., CH6					
	E9	E91	E92	E93	E94
D	6	6,35			
F	12	12,8			
G	15,4	17,4	32,5	28,5	32,5
K	4,7	5,5			
M				4	

Защитный кожух контактных групп

KN2, KN1, KD1

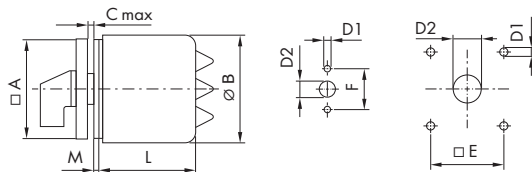

EC — крепление на лицевой панели 4-мя винтами, спереди IP40, сзади IP30 (относится к креплению ED).

ED — крепление на лицевой панели 4-мя винтами + дополнительное уплотнение, спереди IP65, сзади IP30.

EC1 — крепление на лицевой панели 4-мя винтами, спереди IP40, сзади IP42 (относится к креплению ED1).

ED1 — крепление на лицевой панели 4-мя винтами, спереди IP40, сзади IP42 + дополнительное уплотнение, спереди IP65, сзади IP42.

ED22 — крепление на лицевой панели 2-мя винтами, спереди IP65, сзади IP42 (CH-10-CH16, CG8, CA10-CA25, CAD..).

		CH10 CH11 CH16		CG8	CA10 CAD11		CH10B CH16B		DH10 DH11	DH10B DH11B		CA10B		CA11		CA11B		CA20 CA25		CA20B		CA40 CA50 CA63	
		EC ED	ED22		EC ED	ED22	EC ED	EC1 ED1		ED	EC ED	EC ED	ED	EC ED	ED22	EC ED	EC1 ED1	EC ED	ED22	EC ED	EC1 ED1	EC ED	EC ED
A		64	48	48	48	48	64	64	64	64	64	64	48	48	64	64	64	48	64	64	88	88	
B		68	74	74	50	74	68	74	68	88	88	74	50	74	88	74	68	74	88	74	88	108	
C	EC, EC1	4		4	4	4	4	4	4	4	4	4	4	4	4	4	4	4	4	4	4	5,5	
C	ED, ED1, ED22	2	4	4	2	4	4	4	2	4	2	4	2	4	4	4	2	4	4	4	4	7,5	
D1		5	5	5	5	5	5	5	5	5	5	5	5	5	5	5	5	5	5	5	5	6	
D2	EC, EC1	8-15			8-15		10-15	10-15	8-15	10-15	10-15	10-15	8-15		10-15	10-15	8-15		10-15	10-15	10-15	13-15	
D2	ED, ED1, ED22	18-22	11-15	11-15	18-22	11-15	22-25	19-22	18-22	22-25	22-25	19-22	18-22	11-15	22-25	19-22	18-22	11-15	22-25	19-22	28-33		
E		48			36		48	48	48	48	48	36		48	48	48		48	48		68		
F			30	30		30							30					30					
M	ED, ED22	2	1,5	1,5	2	1,5	2		2	2	2		2	1,5	2		2	1,5	2		2,2		
1	Длина зависит от количества контактных групп	74,3	74,3	53,5	74,3		72,7	103	127		73,7	53,5	74,3		73,7		74,3		73,7		101	101	
2		74,3	74,3	53,3	74,3		72,7	103	127		73,7	53,3	74,3		73,7		74,3		73,7		101	101	
3			94,3	94,3	67,5	74,3		92,7	103	127		73,7	67,5	74,3		93,7		74,3		93,7		101	101
4			103	94,3	94,3	67,5	74,3		114,5	127		93,7	81,5	94,3		93,7		94,3		93,7		101	101
5					94,3	81,5	94,3		127	139,5		93,7				103		103		103		139	139
6					94,3	81,5	94,3		127	164,5		103				127		127		127		139	139
7						94,3	139,5		177	177		127				139,5		139,5		139,5		177	177
8							164,5					127				152		152		152		177	177
9							177					139,5				164,5		164,5		164,5		177	177
10												152				177		177		177		215	215
11												164,5										215	215
12												164,5										215	215

Способы крепления

Крепление на основании, IP40

VE, VF, -V



VE — крепление 4-мя винтами, IP 40.

В исполнении «VE-V» контактная группа переключателя повернута на 90° по часовой стрелке.

Длина L на странице 43

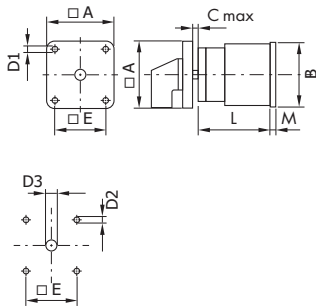

	CH10, CH11 CH16	CG8	CA10, CA10S CA11, CAD11	CA10B, CH11B CA20B
A	48 (64 ¹)	48	48	64
B	46	38	43	56
C	10,5	10,5	10,5	13,5
D1	4,1	4,1	4,1	4,1
D2	5	5	5	5
D3	8-15	8-15	8-15	10-15
E	36 (48 ¹)	36	36	48
M	5,2	2,2	2,2	2,5

	DH10, DH11	DH10B, DH11B
A	48	64
B	42	56
C	10,5	13,5
D1	4,1	4,1
D2	5	5
D3	8-15	10-15
E	36	48
M (VE)	3,2	2,5

	CA20 CA20S	CA25 CA25S	CA25B
A	48	48 (64 ¹)	64
B	45	46	56
C	10,5	10,5	13,5
D1	4,1	4,1	4,1
D2	5	5	5
D3	8-15	8-15	10-15
E	36	36 (48 ¹)	48
M	2,2	3,2	2,5

	CA40, CA40S CA50, CA50S CA63, CA63S	C80	C125 C200-4	C315
A	64 (88 ¹)	88	88	128
B	55,5x64	84	88	126
C	13,5	16	16	19,3
D1	5,4	5,4	5,4	7
D2	5 (6 ¹)	6	6	7
D3	10-15	13-17	13-17	15,5-20
E	48	68	68	104
M	5,1	8,9	8,9	11,4

¹ Размеры для задней монтажной панели.

Способы крепления

Крепление на DIN-рейку, IP 40

VE1

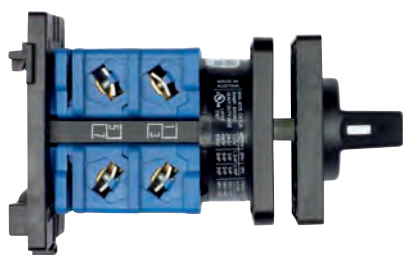

VE1 — Переключатель в исполнении VE1 устанавливается на стандартную DIN-рейку (35 мм) согласно европейскому стандарту EN60715.

VE1E — Пылевлагозащита переключателя спереди IP 40.

Не для CG4
Длина L на странице 43

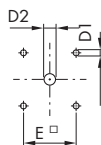
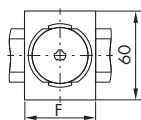
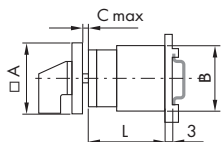

	CH10, CH11 CH16	CG8	CA10, CA10S CA11, CAD11	CA10B, CH11B CA20B
A	48	48	48	64
B	46	38	43	56
C	10,5	10,5	10,5	13,5
D1	5	5	5	5
D2	8-15	8-15	8-15	10-15
E	36	36	36	48
F	48	48	48	70
M	20	20	-	-

	DH10, DH11	DH10B, DH11B	CA20 CA20S	CA25 CA25S	CA25B	CA40, CA40S CA50, CA50S CA63, CA63S
A	48	64	48	48	64	64
B	42	56	45	46	56	55,5 x 64
C	10,5	13,5	10,5	10,5	13,5	13,5
D1	5	5	5	5	5	5
D2	8-15	10-15	8-15	8-15	10-15	10-15
E	36	48	36	36	48	48
F	48	70	48	48	70	70
M	-	-	-	-	-	-

Способы крепления

Крепление на DIN-рейку, IP 40

VE2, VE21

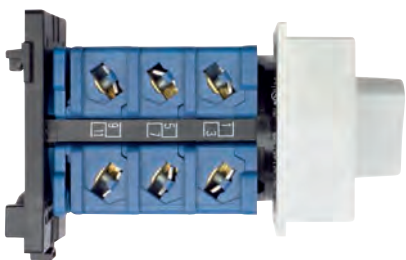

Переключатель в исполнении VE2 крепится на стандартную DIN-рейку (35 мм) согласно EN60715. Лицевая панель переключателя подходит для распределительных щитов со стандартным 45 мм DIN-отверстием. Пылевлагозащита переключателя спереди IP 40.

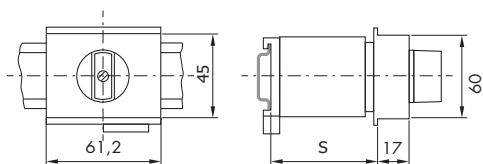

VE2	CH10, CH11 CH16	CG8	DH10, DH11	CA10, CAD11	CA20	CA25
Максимальное количество контактных групп						
S=46	1	1	1	3	1	
S=50	2	2	1	3	1	1
S=61	2	3	2	4	2	2
S=67	3	3	2	5	2	2
S=69	3	3	2	5	-	3



Переключатель в исполнении VE21 крепится на стандартную DIN-рейку (35 мм) согласно EN60715. Лицевая панель переключателя подходит для распределительных щитов со стандартным 45 мм DIN-отверстием. Глубину установки можно регулировать. Пылевлагозащита переключателя спереди IP 40.

VE21
(CG4., CA4..)

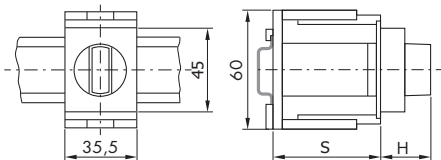

VE21		CG4..	CG8	CH10, CH11 CH16	DH10, DH11
S min.	H	Максимальное количество контактных групп			
44	21	1	1	1	1
46	26,5	2	2		
50	-			2	
54	26,5				2
56	-				
60	-		3		
62	26,5				
64	-			3	
66	-				
68	-				
70	26,5	3			
72	-		4		3
74	-				

VE21
(CH10-CH16, CG8, CA10-CA20, DH11/12)
VE21V (CA25)

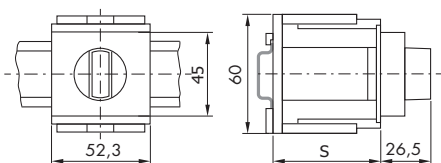

VE21		CA4 CA4-1	CA10, CAD11	CA20	CA25
S min.	H	Максимальное количество контактных групп			
44	21	1/2	1/2	1/2	1
46	26,5	3	3		2
50	-				
54	26,5	4			
56	-			3	
60	-				3
62	26,5	5			
64	-				
66	-		4/5		
68	-				
70	26,5	6		4	
72	-				
74	-		6		4

Способы крепления

Пластиковый корпус IP 66/67

KS, CS, KL, CL



Пластиковые корпуса изготовлены из прочного состава термопласта, имеют большую площадь внутри корпуса для удобства подводки кабеля и могут быть оснащены блокировочным устройством.

Корпуса групп KS и KL устойчивы к воздействию ультрафиолетовых лучей (UV). Корпуса групп CS и CL предназначены для применения в агрессивных средах, например, могут находиться вблизи с нефтью, химикатами или смазочными маслами.

Каждый корпус имеет по два выбиваемых ввода метрического размера сверху и снизу корпуса согласно EN50262. Стандартными компонентами являются разъемы заземления и нейтрали. Корпуса для переключателей типоразмера SO оснащены двумя выбиваемыми вводами с боков корпуса и блокировочным устройством.

Без блокировочного устройства

Тип переключателя	Количество контактных групп	Тип корпуса
CA4	3	KS3, CS3
CG4, CG6	2	
CA10	3	KL50, CL50
CA11, CA20, CA25, CG8	2	
CH10-CHR16	2	
CA10	6	KS50, CS50
CA11, CA20,	5	
CA25, CG8, CH10-CHR16	4	

С блокировочным устройством

(крышку можно открыть только в положении 9 часов)

Тип переключателя	Количество контактных групп	Тип корпуса
CA10	3	KL51, CL51
CA11, CA20, CA25, CG8	2	
CH10-CHR16	2	
CA10	6	KS51, CS51
CA11, CA20,	5	
CA25, CG8, CH10-CHR16	4	

С блокировочным устройством

(крышку можно открыть только в положении 12 часов)

Тип переключателя	Количество контактных групп	Тип корпуса
CA10	3	KL52, CL52
CA11, CA20, CA25, CG8	2	
CH10-CHR16	2	
CA10	6	KS52, CS52
CA11, CA20,	5	
CA25, CG8, CH10-CHR16	4	

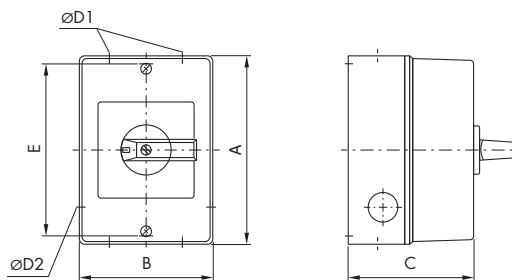

Тип переключателя	Кол-во контакт. групп	Тип корпуса	A	B	C	D1 4 ввода ISO (мм)	D2 2 ввода ISO (мм)	г
CA4	2	KS3 CS3	90	70	60	M16	-	82
CG4	1							
CA4	3	KS50, KS51, KS52 CS50, CS51, CS52	120	85	80	M20	M20	110
CG4	2							
CG6	2							
CA10	4	KS50, KS51, KS52 CS50, CS51, CS52	120	85	106	M20	M20	110
CA11	3							
CA20, CA25, CG8	2							
CH10-CHR16	2							
CA10	6	KL50, KL51, KL52 CL50, CL51, CL52	160	85	80	M20	M20	150
CA11, CA20	3							
CA25, CG8,	2							
CH10-CHR16	2							



Способы крепления

Пластиковые корпуса IP 42/ IP 65

PN, PF



Пластиковые корпуса PN/PF отличаются компактным размером и оснащены четырьмя метрическими (ISO) вводами.

В корпусах возможно применение индикаторной лампы.

PN1/PN4
PF1/PF4

CA10

CA11, CA20, CA10B, CA11B,
CA20B, CH10, CH16, CA25

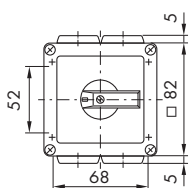
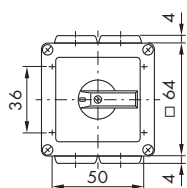

CA40, CA50, CA63

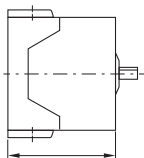
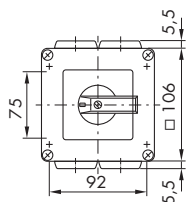

Тип переключателей	Кол-во контакт. групп	PN1	PF1	4 ввода
		L	L	
CA10	1	36,6	41,3	M20
	2	45,8	50,8	
	3	55,3	60,3	
	4	64,8	69,8	
CA11, CA20, CA11B, CA20B	1 + 2	59,7	64,7	M20
CA11, CA20, CA10B, CA11B, CA20B	3 + 4 ¹	85,1	90,1	M20
CH10, CH16	1	59,7	64,7	M20
	2 + 3	85,1	90,1	
	4	93	98	
CA25	1 + 2	59,7	64,7	M20
	3	85,1	90,1	
	4	93	98	
Тип переключателей	Кол-во контакт. групп	PN4	PF4	4 ввода
		L	L	
CA40, CA50, CA63	1	67,5	73	M25
	2 + 3	89	94,5	
	4-6	132	137,5	

¹ 4 контактные группы только для CA10B.

Алюминиевый корпус, IP 65

GK



Прочное исполнение для агрессивных сред.

Тип переключателей	Кол-во контакт. групп	С метрическими вводами (ISO)	Вводы без резьбы
A11, A14	10	GK1	GK9
CA10	3		
CA11, CA20	2		
CA10B	12		
CA11B, CA20B	10		
CA25B	9		
CA40, CA50, CA63	10		

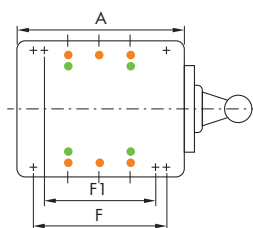
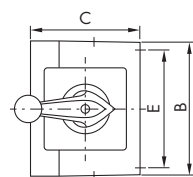

Тип переключателей	Кол-во контакт. групп	A	B	C	E	F	F1	Вводы (ISO)
CA10	3	80	75	57	63	-	52	4 x M20
CA11, CA20	2							
CA10B	4	100	100	80	86	66	-	4 x M20
CA11B, CA20B	3							
CA25B	2							
A11, A14	5							
CA10B	7	140	140	90	120	93	-	4 x M25
CA11B	6							
CA20B, CA25B	5							
CA40, CA50, CA63	5							
A11, A14	10							
CA10B	12	200	140	90	93	180	-	6 x M25
CA11B, CA20B	10							
CA25B	9							
CA40, CA50, CA63	10							

Способы крепления

Длина L

Кол-во контакт. групп	CG4..	CA4..	CH6	CH10, CH11 CH16	CH10B CH16B	CG8	CA10, CA10S ² CAD11	CA10B	CA11	CA11B
1	38,5	30	46	43,5	48,9	40,7	33,5	38,9	36,7	42,1
2	50,5	38	60	57,5	62,9	53,4	43	48,4	49,4	54,8
3	62,5	46	74	71,5	76,9	66,1	52,5	57,9	62,1	67,5
4	74,5	54	88	85,5	90,9	78,8	62	67,4	74,8	80,2
5	86,5	62	-	99,5	104,9	91,5	71,5	76,9	87,5	92,9
6	98,5	70	-	113,5	118,9	104,2	81	86,4	100,2	105,6
7	110,5	78	-	127,5	132,9	116,9	90,5	95,9	112,9	118,3
8	122,5	86	-	141,5	146,9	129,6	100	105,4	125,6	131
9	-	94	-	155,5	160,9	142,3	109,5	114,9	138,3	143,7
10	-	-	-	169,5	174,9	155	119	124,4	151	156,4
11	-	-	-	183,5	188,9	167,7	128,5	133,9	163,7	169,1
12	-	-	-	197,5	202,9	180,4	138	143,4	176,4	181,8

Кол-во контакт. групп	DH10, DH11	DH10B, DH11B	CA20 CA20S ²	CA20B	CA25 CA25S ²	CA25B	CA40, CA40S ³ CA50, CA50S ³ CA63, CA63S ³	C80	C125 C200-4 ¹	C315 ¹
1	43,5	48,9	37,7	43,1	39	44,4	42,5	61,5	67,5	78,6
2	61	66,4	50,4	55,8	53	58,4	55,2	88	100	117,2
3	78,5	83,9	63,1	68,5	67	72,4	67,9	114,5	132,5	155,8
4	96	101,4	75,8	81,2	81	86,4	80,6	141	165	194,4
5	113,5	118,9	88,5	93,9	95	100,4	93,3	167,5	197,5	233
6	131	136,4	101,2	106,6	109	114,4	106	194	230	271,6
7	148,5	153,9	113,9	119,3	123	128,4	118,7	220,5	262,5	310,2
8	166	171,4	126,6	132	137	142,4	131,4	247	295	348,8
9	183,5	188,9	139,3	144,7	151	156,4	144,1	273,5	327,5	387,4
10	201	206,4	152	157,4	165	170,4	156,8	300	360	426
11	218,5	223,9	164,7	170,1	179	184,4	169,5	326,5	392,5	464,6
12	236	241,4	177,4	182,8	193	198,4	182,2	353	425	503,2

¹ Пожалуйста, обратите внимание на длину присоединительных винтов на этой странице.

² Дополнительная длина S для CA10S, CA20S, CA25S = L + 14.

³ Для CA40S, CA50S, CA63S = L + 20.

Размеры присоединений и присоединительных винтов

CH...-4
(прямое присоединение 2 x 2,8
или 1 x 6,35)

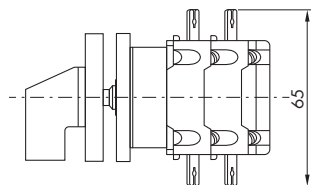

CH...-6
(присоединение под углом 90°
2 x 2,8 или 1 x 6,35)

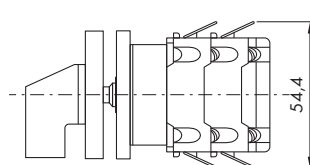

CA4-4
(прямое присоединение 1 x 2,8)

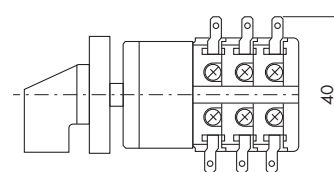

DH...-4, DH...-5
(прямое присоединение 2 x 2,8
или 1 x 6,35)

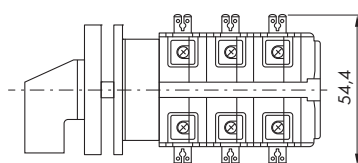

C200-4

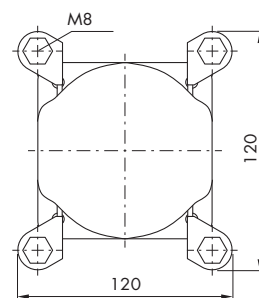

C315

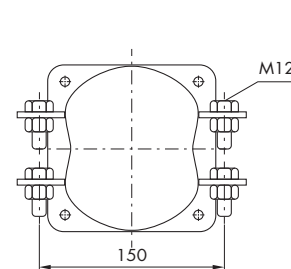

Обзор дополнительного оборудования

	CG4..CA4.. CH6, CG6	CH10/B, CH11/B CH16/B, CG8/B	CA10/B, CA11/B CA20/B	CAD11/B	DH10/B DH11/B	CA25/B	CA40 CA50 CA63	C80 C125 C200-4	C315
Управление ключом для переключателей с центральным креплением 16/22 мм									
V750D/2	•								
V750D/3		• 1	• 1	• 1	• 1	• 1			
V750D/1	•								
Управление ключом для переключателей с креплением на основании и в корпусе									
V750D/	•								
V750/...PN1			• 1						
Блокировка ключом									
V760/..E		•	•	•	•	•	•		
V760/..B		• 3	• 3	• 3	• 3	• 3	•	•	•
V765		• 1	• 1	• 1	• 1	• 1			
Управление ключом, замок Kaba									
V750D/.../.		• 1	• 1	• 1	• 1	• 1			
V750/A*									
V750D/.../1		• 1	• 1	• 1	• 1	• 1			
V750D/.../2		• 1	• 1	• 1	• 1	• 1			
Управление ключом, цилиндрический замок									
V750E/..		• 1	• 1	• 1	• 1	• 1			
Управление ключом, полуцилиндрический замок									
V755/A1		• 1	• 1	• 1	• 1	• 1			
V755/A2		• 1	• 1	• 1	• 1	• 1			
Сигнальные лампы									
Фронтальный вмонтир. световой индикатор									
		• 1	• 1	• 1	• 1	• 1			
Индикатор последнего положения									
M120/A		•	•	•	•	•	•		
M120/B		•	•	•	•	•	•		
Устройство для индикаторной лампы в ручке									
Q100B	•								
Q110		• 1	• 1	• 1	• 1	• 1			
Q110/F		• 1	• 1	• 1	• 1	• 1			
Блокировка непроизвольного включения									
V160		•	•	•	•	•			
Блокировка «на себя» и «от себя»									
V110A-V135A		•	•	•	•	•			
V110, V120, V130							•	•	•
V115, V135							•		
Блокировка нажатием кнопки									
V400/A1, V400/B1		•	•	•	•	•	•	•	•
V400/A2, V400/B2							•	•	•
Тандемный привод									
M300/B							•	•	•
M300/C							•	•	•
Расцепитель нулевого напряжения									
X		•	•	•	•	•			
M									
Механизм самовозврата									
M470/A		•	•	•	•	•	•	•	•
Блокировка направления									
M400		•	•	•	•	•	•	•	•
Буксировочный и храповый механизмы									
M200		•	•	•	•	•	•		
M230							•		
Защитные крышки									
M160								•	•
Специальные рукоятки									
G800							•		
G900							•		
Стандартные муфты на дверь									
M280							•	•	•
M280/.EF							•	•	•
M280E		•	•	•	•	•	•	•	•
M280E/.EF		•	•	•	•	•	•	•	•
M280D		•	•	•	•	•	•	•	•
M280D/.EF		•	•	•	•	•	•	•	•
M700		•	•	•	•	•	•	•	•
M701		•	•	•	•	•	•	•	•
Упрощенные муфты на дверь									
M290/A1		•	•	•	•	•	•	•	•
M290/A1.EF		•	•	•	•	•	•	•	•
M290/A3		•	•	•	•	•	•	•	•
M290/A3.EF		• 1	• 1	•	• 1	• 1		•	•
M295/.A		•	•	•	•	•	•		
M295/.B		•	•	•	•	•	•		
V840E		•	•	•	•	•	•		
V840G		•	•	•	•	•	•		
V840F		•	•	•	•	•	•		
V845		•	•	•	•	•	•		
M600							•		
Удлинительная ось									
L100		•	•	•	•	•	•		
M004D		•	•	•	•	•	•	•	
L100A		•	•	•	•	•	•		
M004E							•		
Блокировка на висячий замок									
V840A		•	•	•	•	•	•		
V840B		•	•	•	•	•	•		
V845		•	•	•	•	•	•		
V840D		•	•	•	•	•	•	•	•
V840G		•	•	•	•	•	•		
V840G/B		•	•	•	•	•	•		
V840F/F		•	•	•	•	•	•		
V840F/B		•	•	•	•	•	•		
V840/K		• 2							
V850		•	•	•	•	•	•		
Прямоугольная лицевая панель (с шильдиком)									
F991/A0B/C-PR.	•	•	•	•	•	•	•	•	•

¹ Не для типа C...B | ² Не для CH6 и CG6 | ³ Только C...B

Дополнительное оборудование

Управление ключом для центрального крепления 16/22 мм, IP 66

Типоразмер S00

V750D/2



Запасной ключ 601

S00 V750 S2

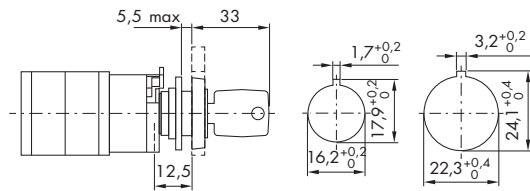

Пример заказа

CA4 A200-600*FS2

V750D/ 2 J

2 = стандартный замок (для S00)

J = программа блокировки, где указаны позиции, в которых ключ может выниматься

Стандартный замок (для S00)

С фронтальным кольцом Ø 29,5

Тип крепления FS1

С лицевой панелью 30 x 30 мм

Тип крепления FS2

С лицевой панелью 30 x 39 мм

Тип крепления FS4

Программы блокировки

60°			90°	180°
M	H	P	G	C
N	J	Q		D

Типоразмер S0

V750D/3



Запасной ключ KN101

S0C V750 S2

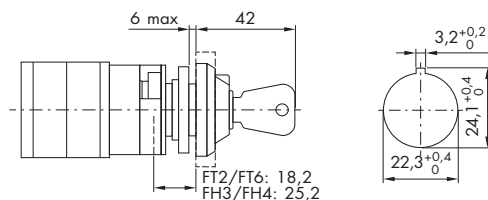

Пример заказа

CA10 A200-600*FT2

V750D/ 3 G

2 = замок Micro-Kaba EG0031

G = программа блокировки, где указаны позиции, в которых ключ может выниматься

Стандартный замок (для S0)

С фронтальным кольцом Ø 39

Тип крепления FT1

С лицевой панелью 48 x 48 мм

Тип крепления FT2

С лицевой панелью 64 x 64 мм

Тип крепления FH3

С лицевой панелью 48 x 59 мм

Тип крепления FT6

С лицевой панелью 64 x 78,5 мм

Тип крепления FH4

Программы блокировки

45°	60°			90°	180°
K	M	H	P	G	C
S	N	J	Q		D

Для переключателей с центральным креплением 16/22 мм, замок Micro-Kaba, IP 66

V750D/1



Запасной ключ EG0031

S00 V750/EG0031

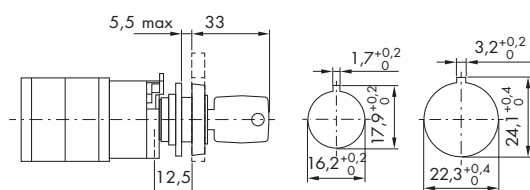

Пример заказа

CA4 A200-600*FS2

V750D/ 1 F

1 = стандартный замок (для S00)

F = программа блокировки, где указаны позиции, в которых ключ может выниматься

Стандартный замок (для S00)

С фронтальным кольцом Ø 29,5

Тип крепления FS1

С лицевой панелью 30 x 30 мм

Тип крепления FS2

С лицевой панелью 30 x 39 мм

Тип крепления FS4

Программы блокировки

12 часов	9 часов	90°			
A	B	E	F	G	R

Дополнительное оборудование

Управление ключом для центрального крепления 16/22 мм, IP 66

Для переключателей в исполнении VE 21
(для переключателей типоразмера S0 и S00)

V750D/..



Запасной ключ

- 1 S00 V750/EG0031
- 2 S00 V750 S2

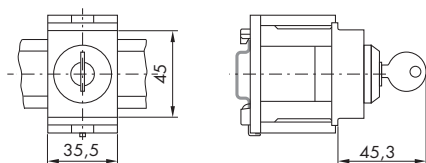

Пример заказа

CA4 A200*VE21

V750D/	1	A
	1	= замок Micro-Kaba EG0031
	2	= стандартный замок 601
	A	= программа блокировки, где указаны позиции, в которых ключ может выниматься

Программы блокировки

12 часов	9 часов	90°			
A	B	E	F	G	R

Программы блокировки

60°			90°	180°
M	H	P	G	C
N	J	Q		D

Для переключателей в корпусе PN, IP 42

V750/..-PN1



Запасной ключ KN101

S0C V750 S2

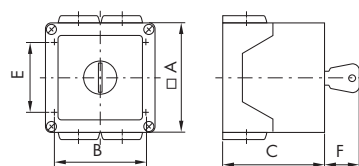

Для переключателя с одной контактной группой типоразмера S0, CA11, CA20 и переключателя с двумя контактными группами типоразмера S0, CA10-CA20

Пример заказа

CA10 A215*PN1

S0 V750/	C	0	-PN
S0D T422 MA1			
	C	= программа блокировки	
	0	= маленький цилиндрический замок KN101	
S0D T422 MA1	= для переключателей типа CA10		
S1D T426 MA1	= для переключателей типов CA11 и CA20 с одной контактной группой		
S1D T427 MA1	= для переключателей типов CA11 и CA20 с двумя контактными группами		

Программы блокировки

60°			90°	180°
M	H	P	G	C
N	J	Q		D

Тип переключателей	Кол-во контакт. групп	A	B	C	E	F	4 ввода
CA10	2	64	50	68,8	36	26	M20
CA11, CA20	1 + 2	82	68	75,5	52	29	M20

Вспомогательная накладка на стандартный ключ

S00 V750 52



Для V750D/1, V750D/3, V750/..-PN

S00 V750 62



Для V750D/2

Дополнительное оборудование

Блокировка ключом, IP 40

С маленьким цилиндрическим замком

V760/..E.



Запасной ключ KN101
SOC V750 S2

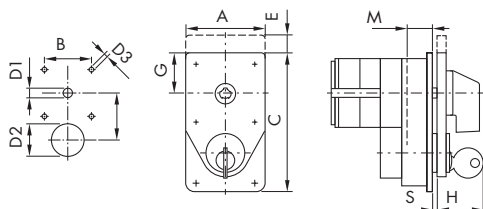

Пример заказа

CA10 A200-600*EG

S1 V760/ A 1 E 1

A = квадратная лицевая панель

B = прямоугольная лицевая панель

2 = ключ может быть удален в открытом и закрытом положении

2 = ключ может быть удален только в закрытом положении

E = стандартный замок

1 = программа блокировки

Типо-размер	A	B	C	E	F	G	H	D1	D2	D3	M	S
S0	48	36	82	12	40	24	31	8,5	20	5	9,5	1-4
S1	64	48	112	14,8	48	32	34,5	10	34	5	20,2	1-6

С серийным полуцилиндрическим замком
(для переключателей типоразмеров S1/S2/S3)

V760/..B.



Запасной ключ

S1B V760 ZA (IKON 8825100 ZN1)
S1C V760 S2 (Kaba 316201)

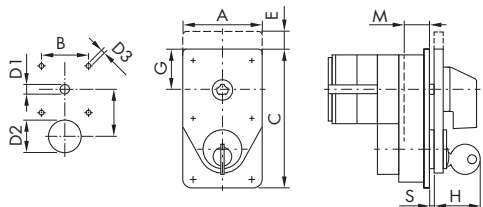

Пример заказа

CA10 A200-600*EG

S1 V760/ A 1 B 1

A = квадратная лицевая панель

B = прямоугольная лицевая панель (S1)

1 = ключ может быть удален в открытом и закрытом положении

2 = ключ может быть удален только в закрытом положении

B = замок IKON

C = замок BKS

D = замок Kaba

1 = программа блокировки

Типо-размер	A	B	C	E	F	G	H	D1	D2	D3	M	S
S1	64	48	112	14,8	48	32	34,5	10	34	5	20,2	1-6
S2	88	68	146	-	70	44	35,5	12	34	5,4	15,5	1-5,5
S3	130	104	181,5	-	86	65	36,5	15	34	7	24	1-7

С полуцилиндрическим замком
(для переключателей типоразмера S0)

V765/...



Запасной ключ CES 2A00017
S0D V755/CES851/A2

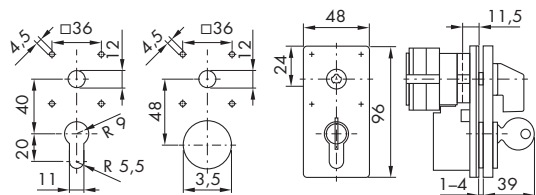

Пример заказа

CA10 A200-600*E

S0 V765/ A H 1

A = ключ может быть удален в открытом и закрытом положении

B = ключ может быть удален только в закрытом положении

H = с замком CES 2A00017, длина замка 40,5

Z = без замка

1 = программа блокировки

Программа блокировки	Угол поворота	Блокируемое положение	Неблокируемое положе-	Типоразмер переключателя
1	30°-90°	Одно	Все другие	S0-S3
2	20° S0-S3	Все	Нет	S0, S3 30°-90°
3 (кроме V765)	30°-90°	Все другие	Одно	S1-S3
4	30°-90°	Одно ¹	Все другие ¹	S0-S3

¹ Ключ можно удалить в любом положении переключателя. Но фактическая блокировка вступает в силу только в predetermined положении.

Дополнительное оборудование

Управление ключом при помощи замка Kaba

Для переключателей с креплением на лицевой панели 4-мя винтами (для переключателей типоразмера S0)

V750D/.../.



Запасной ключ 316201

S1C V760 S2

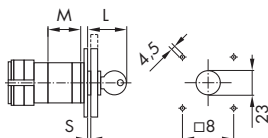

Пример заказа

CA10 A290-600*E

S1 V760/ A 1 A / 1

A = квадратная лицевая панель

B = прямоугольная лицевая панель

1 = замок Kaba-8 с коротким цилиндром для программ блокировки A-G

2 = замок Kaba-8 с удлиненным цилиндром для программы блокировки G-L

A = программа блокировки

1 = лицевая панель 48 x 48 □, 48 x 59 □, (крепление E)

11 = лицевая панель 64 x 64 □, 64 x 79 □, (крепление EG)

Программа блокировки	B (S0)	B (S1)	M (S0)	M (S1)	S	L (S0)	L (S1)
1A-1G	36	48	30,5	32,2	1-3,5	40,3	39,8
2G-2L					1-12,5	49,3	48,8

Для переключателей с центральным креплением 25 мм и фронтальным кольцом (для переключателей типоразмера S0)

V750D/.../1



Запасной ключ 316201

S1C V760 S2

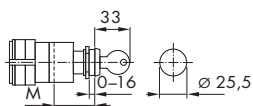

Пример заказа

CA10 A200*EL

S0 V750D/ 1 A 1

1 = замок Kaba-8 с коротким цилиндром для программ блокировки A-G

2 = замок Kaba-8 с удлиненным цилиндром для программы блокировки G-L

A = программа блокировки

Программа блокировки	M
1A-1G	37,2
2G-2L	47,2

Для переключателей в исполнении VE 2 (лицевая панель подходит для отверстия DIN, 45 мм) (для переключателей типоразмера S0)

V750D/.../2



Запасной ключ 316201

S1C V760 S2

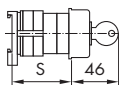

Пример заказа

CA10 A200*VE2

S0 V750D/ 1 A 2

1 = замок Kaba-8 с коротким цилиндром для программ блокировки A-G

2 = замок Kaba-8 с удлиненным цилиндром для программы блокировки G-L

A = программа блокировки

Максимальное количество контактных групп					
S	CA10	CA11	CA20	CG8	CH10
50	1	-	-	-	-
61	2	1	1	1	1
67	-	2	2	-	-
69	3	2	2	-	-

Программы блокировки						
12 часов	9 часов	30°	45°	60°	90°	180°
A	B	L	K	H	E	F
				J	G	D

Дополнительное оборудование

Управление ключом для центрального крепления 16/22 мм, IP 66

Для переключателей с центральным креплением 22 мм (для переключателей типоразмера S0)

V750E/..



Запасной ключ

- 1 S0D V756/BKS/6A/A2
- 2 S0D V756/C1010/A2
- 3 S1B V760 VA2

Блокировочное устройство V750E с цилиндрическим замком подходит только для переключателей с центральным креплением 22 мм и типоразмера S0. Выемка ключа может производиться или в одном положении (12:00 ч) или для переключателей с углом поворота 60° до 6 различных положений. Может поставляться с цилиндрическими замками CES, BKS и IKON.

Пример заказа

CH10 A200*FT

S0 V750E/	B	I
	B	= замок CES
	A	= замок BKS
	C	= замок IKON
	I	= программа блокировки

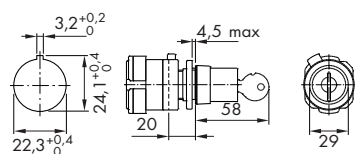

Программы блокировки

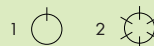

Управление ключом для центрального крепления 16/22 мм, IP 66

Для переключателей с креплением на лицевой панели 4-мя винтами (для переключателей типоразмера S0)

V755/A1



Ключ удерживается только в положении 12:00 ч

Ключ удерживается в одном положении

V755/A2



Ключ удерживается в обоих положениях

Схемы, используемые с данной блокировкой

- Выключатель
- WAA100 вместо A200
 - WAA101 вместо A201
 - WAA102 вместо A202
 - WAA103 вместо A203

- Переключатель
- WAA120 вместо A220
 - WAA121 вместо A221
 - WAA122 вместо A222
 - WAA123 вместо A223

Запасной ключ CES 2A00017

S0D V755/CES851/A2

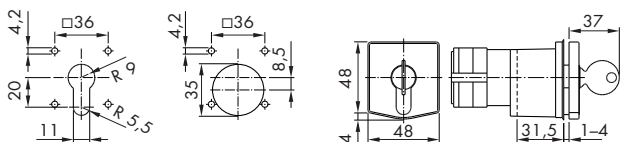

Дополнительное оборудование

Фронтальный вмонтированный световой индикатор

Световой индикатор (длина провода 120 мм) для переключателей с центральным креплением (для переключателя типоразмера S0 и S1)

Квадратная лицевая панель

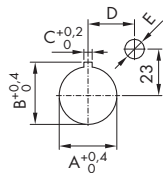

Пример заказа для типоразмера S0 (48 x 48)

CH10 A215-616 FT2		Тип переключателя, схема, тип крепления
S0	F025 /A10/B-E1L	Тип переключателя, схема, тип крепления обозначение фронтального шильдика (стр. 62)
SOC T700 52		Световой индикатор

Пример заказа для типоразмера S1 (64 x 64)

CH10 A215-616 FH3		Тип переключателя, схема, тип крепления
S1	F025 /A10/B-E1L	Тип переключателя, схема, тип крепления обозначение фронтального шильдика (стр. 62)
SOC T700 52		Световой индикатор

Программа блокировки	A	B	C	D	E
S0	22,3	24,1	3,2	18	7,5
S1	22,3	24,1	3,2	24	7,5

Прямоугольная лицевая панель

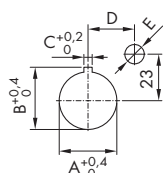

Пример заказа (типоразмер S0) (48 x 59)

CH10 A215-616 FT6		Тип переключателя, схема, тип крепления
S0	F025 /A10-E1L	Тип переключателя, схема, тип крепления обозначение фронтального шильдика (стр. 62)
S0 F991/A00/B-P2B		Шильдик без гравировки
SOC T700 52		Световой индикатор

Пример заказа для типоразмера S1 (64 x 78,5)

CH10 A215-616 FH4		Тип переключателя, схема, тип крепления
S1	F025 /A10-E1L	Тип переключателя, схема, тип крепления обозначение фронтального шильдика (стр. 62)
S1 F991/A00/B-P2B		Шильдик без гравировки
SOC T700 52		Световой индикатор

Программа блокировки	A	B	C	D	E
S0	22,3	24,1	3,2	18	7,5
S1	22,3	24,1	3,2	24	7,5

Для переключателей в корпусе PN, IP40, световой индикатор (длина провода 120 мм)



Пример заказа

CA10 A202 PN1		Тип переключателя, схема, тип крепления
S1	F070 /A10/B-PNL	Тип переключателя, схема, тип крепления обозначение фронтального шильдика (стр. 62)
SOC T700 52		Световой индикатор

Световой индикатор



Световой индикатор	Цвет	Напряжение
SOC T700 52	Красный-прозрачный	230 V
SOC T700 53	Красный-прозрачный	24 V
SOC T700 55	Зеленый-прозрачный	24 V
SOC T700 57	Желтый-прозрачный	230 V
SOC T700 59	Белый	230 V

Индикатор последнего положения

M120/A
M120/B



С квадратной лицевой панелью (48 x 48 и 64 x 64).

С прямоугольной лицевой панелью (48 x 59 и 64 x 78).

Индикатор последнего положения применяется в переключателях с функцией самовозврата. Прибор имеет цветовой индикатор, который показывает в какое положение была повернута ручка в последний раз.

Есть 2 варианта показа:

- а — поворот налево — красный/поворот направо — зеленый;
- б — поворот налево — зеленый/поворот направо — красный.

Дополнительное оборудование

Устройство для индикаторной лампы в ручке переключателя, без лампы

Q110
Q110/F



New

Переключатель с этим устройством монтируется в 30 мм отверстие и имеет стопорную гайку. Лампа: макс. 2,8Вт, патрон ВА9s (лампа не поставляется с доп. устройством).

Внимание: Переключение возможно только между положениями 8 часов и 1 час.

Устройство может быть комбинировано со следующими вариантами лицевой панели:

- без лицевой панели (возможно с держателем шильдика);
- лицевая панель 48 x 48 мм (возможно с держателем шильдика);
- лицевая панель 64 x 64 мм.

Следующие функции возможны:

- Q110 поворот;
- Q110/F от себя и поворот (для управляющих сигнальных переключателей).

В переключатель с устройством индикаторной лампы можно добавить 1 или 2 вспомогательных контактов. Обратите внимание, что есть несколько вариантов контактов:

- жесткий контактный мост подходит превосходно для замыкания и размыкания цепей с категорией тока AC-15, контакты могут быть золотыми для использования в агрессивных средах;
- контактный мост-Н с позолоченными контактами - правильное решение для слаботочных и низковольтных цепей.

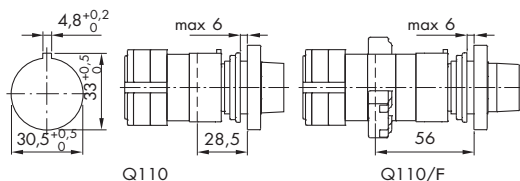

Прямоугольная лицевая панель для Q110 + Q110/F

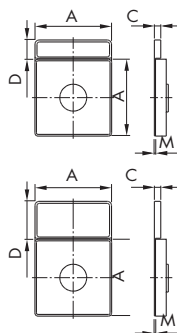

Типоразмер	Для надписи на оборотной стороне
S0	S0 F991/A0B-PRC3
S1	S1 F991/A0B-PRC3

Типоразмер	A	C	D	M
S0	48	4	24	0,7
S1	64	5	28	0,8

Устройство для сигнальной лампы в ручке с LED-модулем и световодом (для переключателей типоразмера S00)

Q100B



Источником света служит LED модуль с желтыми светодиодами, который устанавливается в конце переключателя. Передача света происходит через световод.

Управление напряжением

Без клемм	С клеммами
24 V AC/DC	24 V DC
48-60 V AC/DC	48-60 V DC
110-120 V AC/DC	110-120 V DC
220-240 V AC	

	C	Центральное крепление	
		M	Диаметр монтажного отверстия
Без блокировки	5	17,7	16/22
С блокировкой	6,5	19,5	22

Центральное крепление

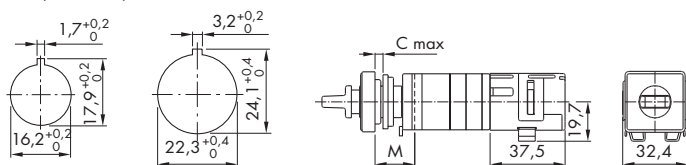

Дополнительное оборудование

Блокировка произвольного включения

V160

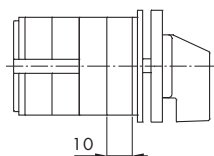

Устройство применяется в переключателях на два направления (1 – 0 – 2). В положении «0» устройство приходит в действие и предотвращает быстрое включение либо в одно направление, либо в оба.

Применяется в переключателях с углом поворота 60°.

Взаимная блокировка

V600/B
V600/C



Для 2 переключателей (типоразмер S1–S3)

Для 3 переключателей (типоразмер S1–S3)

С данной блокировкой возможно взаимно заблокировать 2 или 3 переключателя так, что один из переключателей приводится в действие только тогда, когда другой или другие переключатели находятся в определенном положении переключения.

Типоразмер	A	B	D	E	F	G	M	S
S1	48	66	8,5	62	128	194	25	1,4–4,5
S2	68	93	11,2	92	183	276	30	1,5–7
S3	88	144	14	130	274	418	24	1,5–8,3

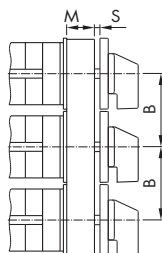
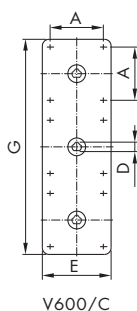
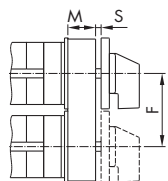
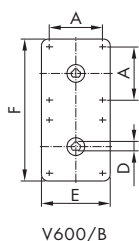

Тандемный привод

M300/B
M300/C



Для 2 переключателей (типоразмер S1–S3).

Для 3 переключателей (типоразмер S1–S3).

Тандемный привод обеспечивает одновременную работу двух или трех переключателей. Есть возможность заказа устройства с более прочной конструкцией для применения переключателя в тяжелых условиях.

Типоразмер	A	B	D	E	F	G	M	S
S1	48	66	8,5	62	128	194	25	1,4–4,5
S2	68	93	11,2	92	183	276	30	1,5–7
S3	88	144	14	130	274	418	24	1,5–8,3

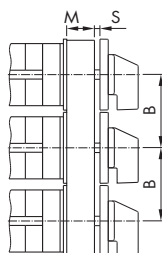
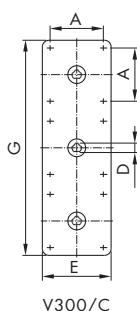
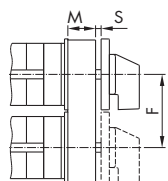
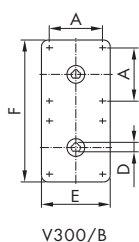

Дополнительное оборудование

Блокировка «на себя» и «от себя»

V110A
V115A
V130A
V135A



«На себя», с возвратом, типоразмер S0
«На себя», с блокировкой, типоразмер S0
«От себя», с возвратом, типоразмер S0
«От себя», с блокировкой, типоразмер S0

V110
V115
V120
V130
V135



«На себя», с возвратом, типоразмер S1-S3
«На себя», с блокировкой, типоразмер S1
«На себя» и «от себя», с возвратом, типоразмер S1-S3
«От себя», с возвратом, типоразмер S1-S3
«От себя», с блокировкой, типоразмер S1-S3

Переключение с устройством «на себя» и «от себя» возможно только при нажатии от себя ручки или если ее на себя потянуть. Устройство блокировки можно установить на определенные позиции. Вспомогательные контакты задействуются посредством вращения рукоятки. В переключатели типоразмера S0 может быть добавлено 2 вспомогательных контакта и установлен индикатор последнего положения.

V110A-V135A, крепление на панель 4-мя винтами (типоразмер S0)

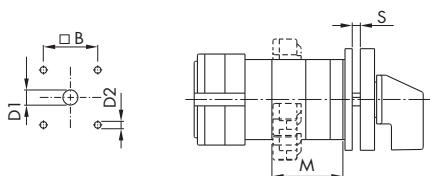

V110A-V135A, центральное крепление (типоразмер S0)

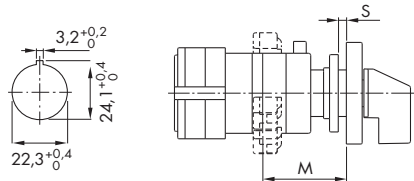

M — дополнительная длина блокировки и вспомогательных контактов

	Способ крепления							
	E		EG		FT2		FH3	
	V110A V130A	V115A V135A	V110A V130A	V115A V135A	V110A V130A	V115A V135A	V110A V130A	V115A V135A
M (без вспомогательных контактов)	17,5	33,5	24,5	40,5	24	40	31	47
M (с вспомогательными контактами)	33,5	33,5	40,5	40,5	40	40	47	47
S	1-4	1-4	1-4	1-4	1-6	1-6	1-6	1-6
B	36	36	48	48				
D1	8-15	8-15	10-15	10-15				
D2	5	5	5	5				
Размер лицевой панели	48x48	48x48	64x64	64x64	48x48	48x48	64x64	64x64

V110, V115, V130, V135, крепление на панель 4-мя винтами (типоразмер S1)

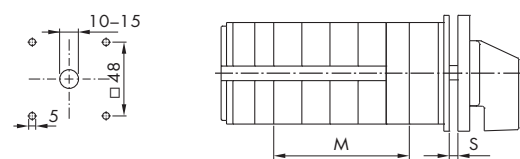

M — дополнительная длина блокировки и вспомогательных контактов

Типоразмер	Количество вспомогательных контактов				
	0-2	3-4	5-6	7-8	S
S1 ¹	39,9	57,4	74,9	92,4	0-4
S1	29,5	47	64,5	82	0-4

¹ Для переключателей типов CA...B, CH..B, CG..B.

V120, крепление на панель (типоразмер S1)
V110, V120, V130, крепление на панель (типоразмер S2-S3)

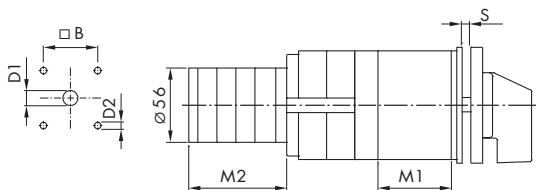

M1 — дополнительная длина блокировки
M2 — дополнительная длина вспомогательных контактов

Типоразмер	Количество вспомогательных контактов					S
	0	1+2	3+4	5+6	7+8	
S1 ¹	51,7	101,4	120,4	139,4	158,4	0-4,5
S2	69	127,6	146,6	165,6	184,6	0-5,5
S3	85	151,6	170,5	189,5	208,5	0-7

¹ Только для V120

Типоразмер	B	D1	D2
S1	48	10-15	5
S2	68	13-17	6
S3	104	15,5-20	7

Дополнительное оборудование

Блокировка нажатием кнопки

V400/A1

V400/B1

V400/A2



Квадратная лицевая панель

Включение возможно только при нажатой кнопке (типоразмеры S1–S3)

С лицевой панелью и с шильдиком

Включение возможно только при нажатой кнопке (типоразмер S1)

Квадратная лицевая панель

Включение возможно только после нажатия кнопки и ее возвращения в начальное положение (типоразмер S2).

Функция нажатия кнопки возможна с максимум 4 дополнительными контактами. Для переключателей CA40–CA63 функция нажатия кнопки возможна только без контактов.

S1

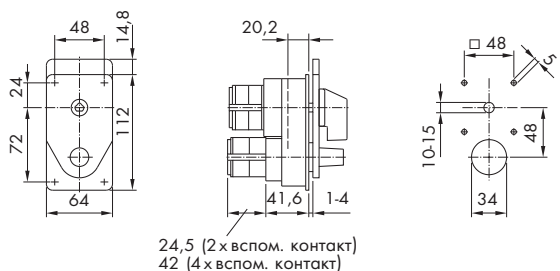

S2

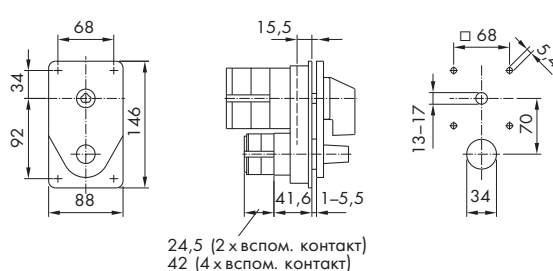

S3

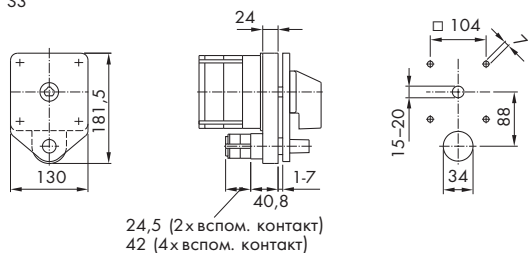

Байонетное соединение

M270
M275



Переключатели с одинаковыми типоразмерами (типоразмеры S1–S3)

Переключатели с разными типоразмерами (типоразмеры S0–S3)

Устройство делает возможным присоединение двух переключателей друг за другом. Применяется, например, для добавления дополнительных контактов.

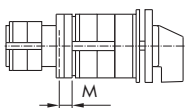

M270

Типоразмер переднего переключателя	Присоединяемый переключатель		
	S1	S2	S3
	M	M	M
S0	–	–	–
S1	9,8	–	–
S2	–	12,9	–
S3	–	–	32,9

M275

Типоразмер переднего переключателя	Присоединяемый переключатель			
	S00	S0	S1	S2
	M	M	M	M
S0	–	5,5	–	–
S1	1,3	0,8	–	–
S2	10,2	4,4	2,9	–
S3	12,7	12,2	11,4	11,4

Дополнительное оборудование

Механизм самовозврата

Указание для заказа: при M470 переключение либо вправо либо влево

M470/A
M470

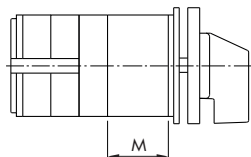

Самовозврат с обеих сторон (типоразмеры S0–S1)

Самовозврат с одной стороны (типоразмеры S0–S1)

Самовозврат под углом 30° достигается с помощью стандартного механизма фиксации. Дополнительный механизм самовозврата необходим, если функция самовозврата должна действовать под углом больше чем 30° или при использовании большого количества контактов. Самовозврат может происходить с одной или с обеих сторон. Максимальный угол поворота в обе стороны 135°.

Типоразмер	M (M470/A)	M (M470)
S0	33,3	33,3
S0 (переключатель с панелью большего типоразмера, например CH10B)	40,3	29,2
S1	33,3	22,2
S2	75	

Блокировка направления

M400



Типоразмеры S0–S3 с круговым переключением

Устройство блокировки направления препятствует переключению против часовой стрелки. Блокировка может быть установлена на все или на определенные положения.

Буксировочный и храповый механизмы

M200



Буксировочный механизм (типоразмеры S0–S1)

Соединение двух осей, функционирование которых происходит последовательно. После достижения первой оси определенного угла, вторая начинает следовать за ней. Недоступный для D-выключателей.

M230

Храповой механизм (типоразмеры S0–S1)

Храповый механизм подсоединяется сзади выключателя. За механизмом устанавливаются дополнительные контакты, которые за счет механизма коммутируют только при повороте ручки переключателя по часовой стрелке. Против часовой стрелки — контакты не замыкаются.



Дополнительное оборудование

Защитные крышки

M160



Защитные крышки гарантируют защиту от случайного прикосновения к токоведущим частям переключателей.
Предназначены для переключателей C80, C125, C315, C316 (все другие типы переключателей имеют защиту контактных групп IP 20).

Специальные рукоятки

G800/B



Специальная рукоятка с роликовым рычагом (типоразмер S1)

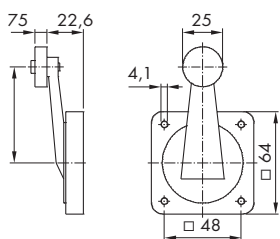

G800/C



Специальная рукоятка-качели (типоразмер S1)

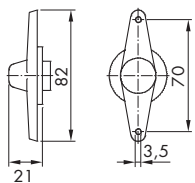

G900/B



Рычаг с петлей (типоразмер S1)

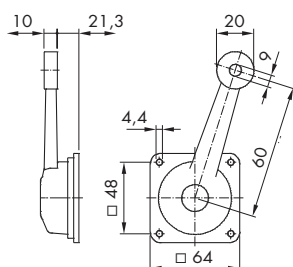

Дополнительное оборудование

Стандартная муфта на дверь

Муфта на дверь, крепление 4-мя винтами

M280E /-EF



S0

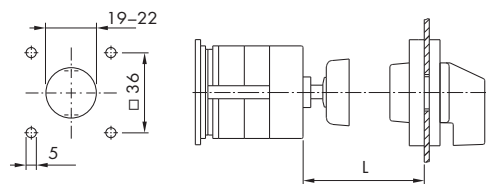

S1

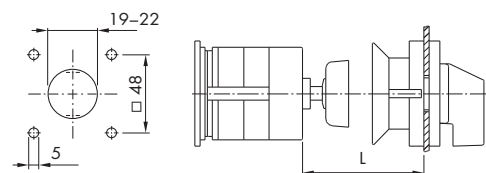

S2 + S3

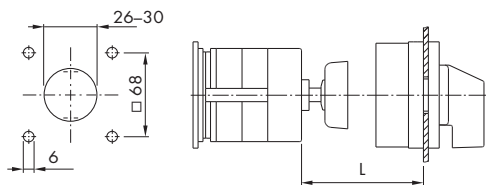

С удлиненной осью, IP 66/67 спереди

Муфта типоразмера S1, также возможно применение с переключателями типоразмера S0.

Типоразмер	1	2	3	4
S0	Длина оси L 36-55	Длина оси L 56-75	Длина оси L 76-95	Длина оси L 96-116
S1	Длина оси L 32-57	Длина оси L 58-77	Длина оси L 78-97	Длина оси L 98-118
S2	Длина оси L 60-90	Длина оси L 90-120	Длина оси L 120-150	Длина оси L 150-180
S3	Длина оси L 60-95	Длина оси L 95-130	Длина оси L 130-165	Длина оси L 165-200

Муфта с центральным креплением 22 мм, IP 66, без блокирующего устройства (типоразмер S0-S1)

Фиксация оси винтом

M295 /A

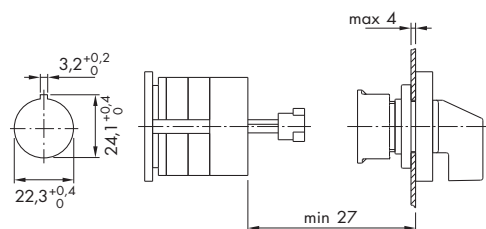
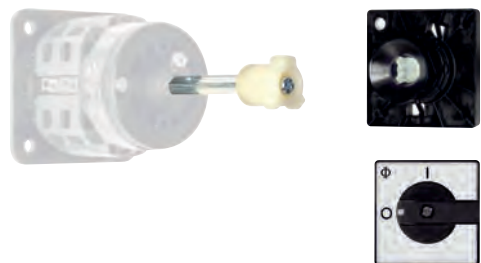

Дополнительное удлинение оси необходимо указывать при заказе.

Дополнительное оборудование

Устройство на дверь с механической блокировкой

Крепление на 4 винта, с механической блокировкой, IP 66

M700/.

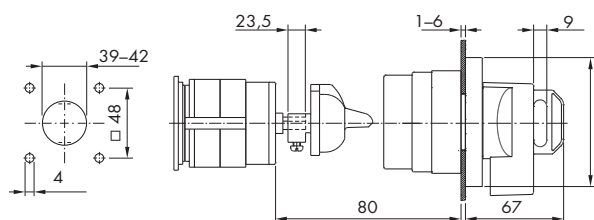

Ручка блокируется на висячие замки (для типоразмеров S0-S1)

M700 — устройство на дверь с механической блокировкой. Используя устройство, дверь может быть открыта только когда переключатель находится в положении «Выкл». Вместе с переключателем поставляется ключ, с помощью которого устройство можно разблокировать при крайней необходимости.

Внимание! Даже хорошо осведомленный персонал, не использующий рекомендованный инструмент, может повредить устройство. Установка M700 допускает смещение в ± 5 мм между осью и дверью.

Устройство на дверь со стандартной ручкой

Крепление на 4 винта, со стандартной ручкой и стандартной лицевой панелью, IP 66

M701

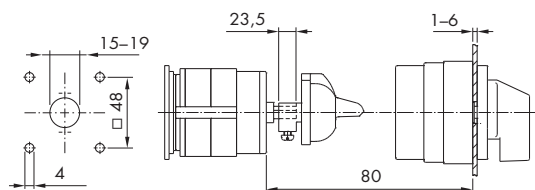

Дверь шкафа открывается в положении 0 (для типоразмера S0-S2).

Дополнительное оборудование

Блокировка на висячий замок

Блокировочная задвижка 45 мм

V840B.

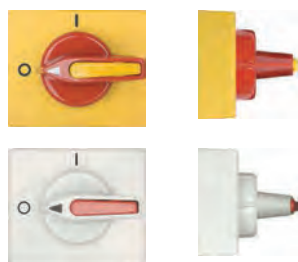

В ручку вмонтирована блокировка на 2 висячих замка.

Для переключателей в исполнении VE2 и VE21 блокировочная задвижка доступна спереди. Возможные цвета: красный и серебристо-черный.

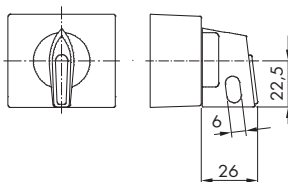

Блокировочная задвижка

V840A



С помощью устройства возможно заблокировать ручку переключателя в положении «Выкл» на 2 висячих замка. Блокировочное устройство в виде задвижки доступно внизу (типоразмеры S0-S1).

Ручка может быть черного, красного и серебристо-серого цвета.

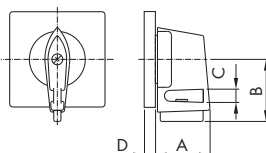

Типоразмер	A	B	C	D
S0	27,7	31,5	5	6,3
S1	35	40	7	7,4

Блокировка-клавиша

V850/A

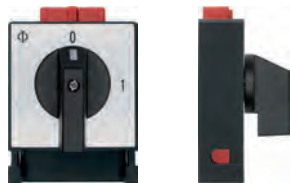

На 2 висячих замка (для переключателей типоразмера S0-S1).
 На 3 висячих замка (для переключателей типоразмера S1-S2).
 На 6 висячих замка (для переключателей типоразмера S2-S3).

Блокировку можно осуществить в нескольких позициях.

S1

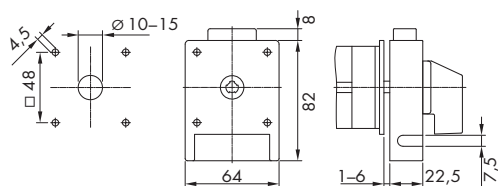

Максимальный диаметр бюгеля	Максимальное количество висячих замков
7	2

S2

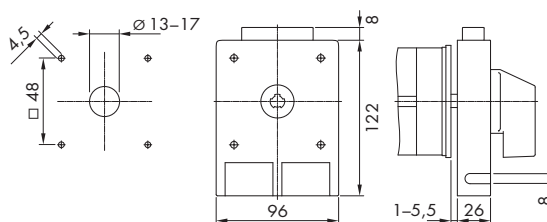

Максимальный диаметр бюгеля	Максимальное количество висячих замков
7,5	3

S3

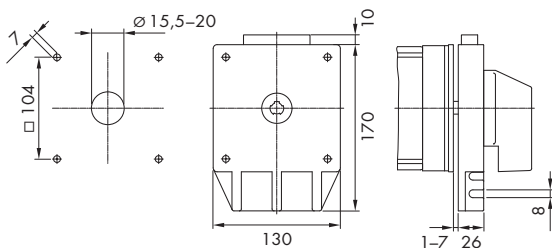

Максимальный диаметр бюгеля	Максимальное количество висячих замков
7,5	6

Дополнительное оборудование

Блокировка на висячий замок

Блокировочная задвижка

V845

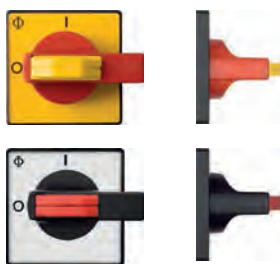

На 4 висячих замка (блокировочная задвижка доступна спереди).

Блокировочная задвижка может быть черного, красного или серебристо-серого цвета. Лицевая панель может быть желтой, черной или алюминиевой.

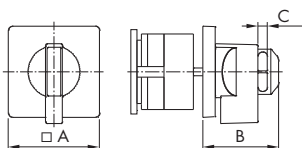

Типоразмер	A	B	C
S0	48	51	7,2
S1	64	58	8,1
S2	88	73	9
S3	130	86,5	9

Устройства блокировки с интегрированными F-ручками

V840D

V840G
V840F/F



На 2 висячих замка, типоразмер S0 (48 x 48).
На 3 висячих замка, типоразмер S1 (88 x 88).

На 3 висячих замка, типоразмер S1 (64 x 64).
На 4 висячих замка, типоразмер S1 (64 x 64).

V840D, типоразмер S0 (48 x 48)

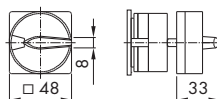

V840D, типоразмер S2 (88 x 88)
V840G, V840F/F

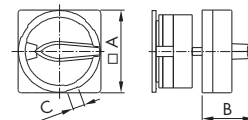

	A	B	C
V840D	88	49,3	10
V840G	64	40,1	9,2
V840F/F	64	40,1	9,2

Устройство блокировки с интегрированными B-ручками

V840G/B
V840F/B

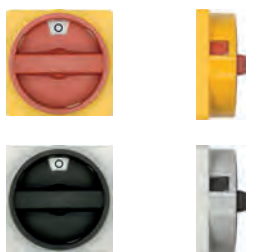

На 3 висячих замка, типоразмер S1 (64 x 64).
На 4 висячих замка, типоразмер S1 (64 x 64).

Диск-основание ручки может быть выполнен в черном, желтом или серебристо-сером исполнении. Ручка может быть красного, черного, серебристо-серого цвета.

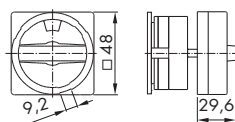

Малое блокировочное устройство

V840K



На один висячий замок, типоразмер S00 (диаметр отверстия для замка 4–5,5 мм).

Ручка может быть черного или красного цвета.

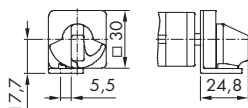

Дополнительное оборудование

Удлинительная ось асимметричного профиля

L100

Длина оси не регулируется (для типоразмера S0-S1),
лицевая панель (типоразмер S1).

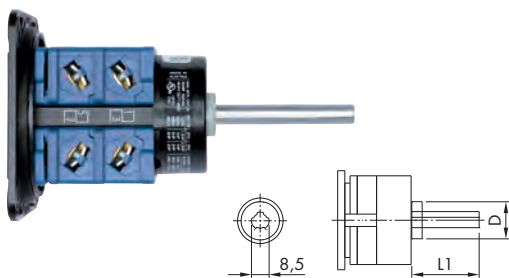

Типоразмер	D
S0	13,8
S1	18,5

Типоразмер	L1
S0, S1	19-27 (шаг — 4 mm)
S0, S1	32-117 (шаг — 5 mm)

M004D

Длина оси регулируется,
крепление винтом (типоразмер S0-S3).

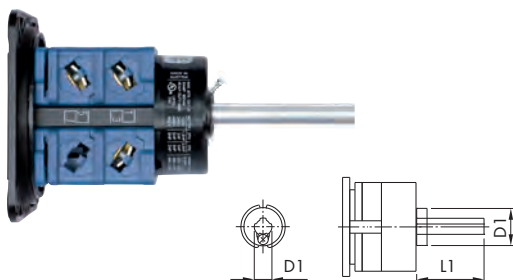

Типоразмер	D1	D2	L1	L1	L1	L1
S0	6	13,8	21-40	41-60	61-80	81-100
S1	8,5	18,5	21-40	41-60	61-80	81-100
S2	11,2	24,6	41-70	71-100	101-130	131-160
S3	14	35,1	41-75	76-110	111-145	146-180

¹ L — Максимальная длина оси.

Удлинительная ось квадратного профиля

L100A

Длина оси не регулируется
(типоразмер S0-S1).

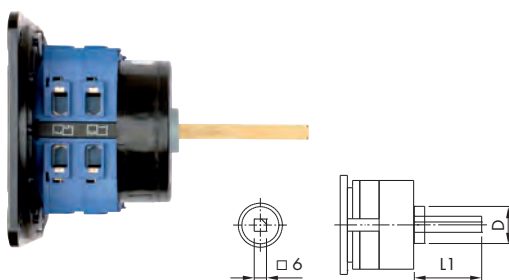

Типоразмер	D
S0	13,8
S1	18,5

Типоразмер	L1
S0, S1	19-27 (шаг — 4 mm)
S0, S1	32-117 (шаг — 5 mm)

M004E

Длина оси регулируется, крепление винтом
(типоразмер S1-S3).

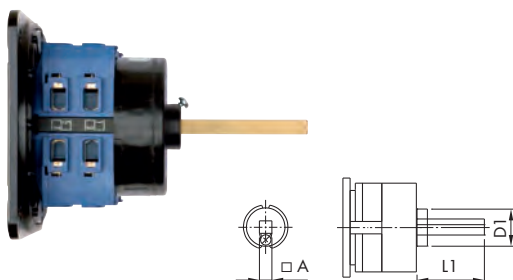

Типоразмер	A	D	L1	L1	L1	L1
S1	6	18,5	21-40	41-60	61-80	81-100
S2	8	24,6	41-70	71-100	101-130	131-160
S3	10	35,1	41-75	76-110	111-145	146-180

¹ L — Максимальная длина оси.

Лицевая панель

Лицевая панель состоит из фронтальной рамки и таблички

Типоразмер	Крепление на 4 винта				Центральное крепление Квадратная табличка (F... — наименование стандартной лицевой панели)
	Квадратная лицевая панель, включая табличку (F... — наименование стандартной лицевой панели)	Квадратная табличка	Квадратная рамка	Прямоугольная рамка	
S00	S00 F.../A1B-PE	S00 F.../A10-P1	S00 F000 51	S00 F000 61	S00 F.../A10-E1
S0	S0 F.../A1B-PEL	S0 F.../A10-P1L	SOE F000 51	SOE F000 61	SO F.../A10-E1L
S1	S1 F.../A1B-PEL	S1 F.../A10-P1L	S1E F000 51	S1E F000 61	S1 F.../A10-E1L
S2	S2 F.../A1B-PEL	S2 F.../A10-P1L	S2E F000 51	—	—
S3	S3 F.../A1B-PEL	S3 F.../A10-P1L	S3E F000 51	—	—

Прямоугольная лицевая пластина

Типоразмер	Для гравировки	
	на лицевой стороне	на оборотной стороне
S00	S00 F991/A00/C-P2B	S00 F991/A00-P2B
S0	S0 F991/A00/C-P2B	S0 F991/A00-P2B
S1	S1 F991/A00/C-P2B	S1 F991/A00-P2B

Квадратная лицевая панель

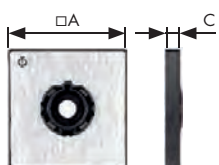

Типоразмер	A	C
S00	30	5,5
S0	48	6,3
S1	64	7,4
S2	88	8,5
S3	130	11,5

Прямоугольная лицевая панель

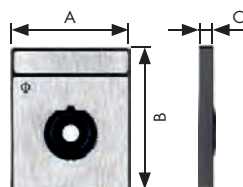

Типоразмер	A	B	C
S00	30	39	5,5
S0	48	59	6,3
S1	64	78,5	7,4
S2	88	124	8,5
S3	130	180	11,5

Стандартные лицевые панели (возможна гравировка на заказ. Формуляр для заполнения на стр. 116–117)

Угол поворота 30°

F022	F023	F026	F153	F169	F024	F025	F034	F039	F258
F259	F273	F053	F161	F306	F307	F001	F052	F229	F355
F301	F302	F002	F055	F305	F054	F003	F138	F308	F004
F014	F017	F135	F303	F304	F348	F005	F044	F136	F006
F010	F015	F007	F011	F008	F012	F016	F009	F013	F748

Различные углы

F119	F122	F125	F225	F341	F120	F124	F121	F990	F991

Стандартные лицевые панели (возможна гравировка на заказ. Формуляр для заполнения на стр. 116–117)

Угол поворота 45°

F747	F743	F215	F216	F738	F793	F107	F109	F217	F289
F330	F375	F376	F383	F778	F781	F105	F108	F112	F293
F741	F791	F795	F110	F106	F294	F785	F788	F111	F322

Угол поворота 60°

F070	F088	F197	F379	F380	F470	F754	F072	F234	F264
F288	F291	F313	F382	F721	F758	F075	F076	F356	F357
F071	F073	F080	F081	F085	F241	F249	F260	F274	F312
F316	F324	F331	F354	F364	F373	F381	F385	F469	F732
F735	F077	F102	F309	F361	F362	F363	F365	F366	F078
F074	F082	F256	F079	F083	F084	F242	F283	F737	

Угол поворота 90°

F056	F063	F068	F134	F251	F456	F058	F069	F182	F208
F254	F360	F458	F700	F743	F057	F061	F209	F437	F445
F719	F059	F060	F062	F202	F206	F265	F266	F718	F756

Способы крепления

Прямоугольная лицевая панель (с шильдиком)

Шильдик над лицевой панелью может быть применен на переключателях с креплением на 4 винта и с центральным креплением.

Текст на панели может быть выполнен гравированием или тиснением.

Цветовое исполнение: держатель черного цвета, табличка — алюминиевого. Для переключателей типоразмеров S0-S3 держатель и табличка могут быть в желтом исполнении.

Для переключателей с центральным креплением, Ø 16, 22 и 30 мм и с фронтальным кольцом

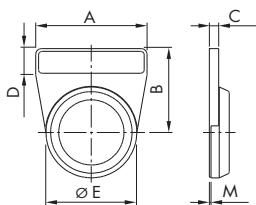

Типоразмер	Для гравировки		Рамка без таблички
	на лицевой стороне	на оборотной стороне	
S00	S00 F991/A0B/C-PRD	S00 F991/A0B-PRD	S00 F000 41
S0	S0 F991/A0B/C-PRD	S0 F991/A0B-PRD	S0C F000 41

Типоразмер	A	B	C	D	E	M
S00	30	25,5	4	10,5	29,5	0,7
S0	48	36	4	12	39	0,7

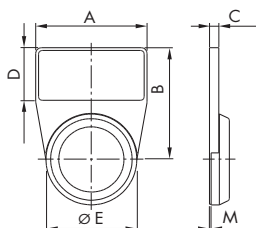

Типоразмер	Для гравировки		Рамка без таблички
	на лицевой стороне	на оборотной стороне	
S00	S00 F991/A0B/C-PRB	S00 F991/A0B-PRB	S00 F000 21
S0	S0 F991/A0B/C-PRB	S0 F991/A0B-PRB	S0C F000 21

Типоразмер	A	B	C	D	E	M
S00	30	35	4	20	29,5	0,7
S0	48	48	4	24	39	0,7

Для переключателей с креплением на 4 винта или с центральным креплением, Ш 16, 22, 30 мм и с фронтальным кольцом

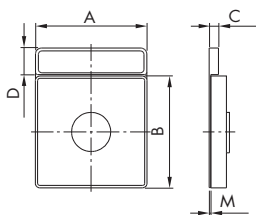

Типоразмер	Для гравировки		Рамка без таблички
	на лицевой стороне	на оборотной стороне	
S00	S00 F991/A0B/C-PRC	S00 F991/A0B-PRC	S00 F000 31
S0	S0 F991/A0B/C-PRC	S0 F991/A0B-PRC	S0C F000 31
S1	S1 F991/A0B/C-PRC	S1 F991/A0B-PRC	S1D F000 31

Типоразмер	A	C	D	M
S00	30	4	10,5	0,7
S0	48	4	12	0,7
S1	64	5	15	0,8

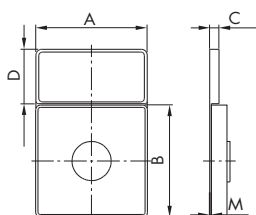

Типоразмер	Для гравировки		Рамка без таблички
	на лицевой стороне	на оборотной стороне	
S00	S00 F991/A0B/C-PRA	S00 F991/A0B-PRA	S00 F000 11
S0	S0 F991/A0B/C-PRA	S0 F991/A0B-PRA	S0C F000 11
S1	S1 F991/A0B/C-PRA	S1 F991/A0B-PRA	S1D F000 11
S2	S2 F991/A0B/C-PRA	S2 F991/A0B-PRA	S2D F000 11
S3	-	S3 F991/A0B-PRA	S3D F000 11

Типоразмер	A	C	D	M
S00	30	4	20	0,7
S0	48	4	24	0,7
S1	64	5	28	0,8
S2	88	6	36	1
S3	130	7	50	1,2

Алюминиевый шильдик



Типоразмер	Для гравировки	
	на лицевой стороне	на оборотной стороне
S00	S00 F991/A00/C-P2B	S00 F991/A00-P2B
S0	S0 F991/A00/C-P2B	S0 F991/A00-P2B
S1	S1 F991/A00/C-P2B	S1 F991/A00-P2B

S00	S00 F991/A00/C-P2A	S00 F991/A00-P2A
S0	S0 F991/A00/C-P2A	S0 F991/A00-P2A
S1	S1 F991/A00/C-P2A	S1 F991/A00-P2A
S2	S2 F991/A00/C-P2A	S2 F991/A00-P2A
S3	S3 F991/A00/C-P2A	S3 F991/A00-P2A



Kraus & Naimer

переключатели СИНЕЙ СЕРИИ

СПЕЦИАЛЬНЫЕ ПЕРЕКЛЮЧАТЕЛИ

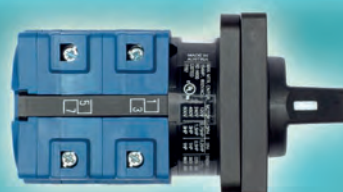
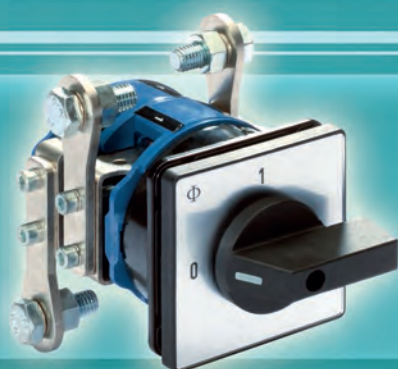

Типы и характеристики переключателей

Переключатель с управлением поворотом/нажатием

Тип переключателя	Номинальный тепловой ток	Номинальное напряжение U_e	Номинальная мощность		Лицевая панель Типоразмер	H-мостик	Закрытые контакты	Управление поворотом/нажатием
			380 V – 440 V AC-23A	AC-3				
 DK10	16 A	20–690 V			□ 48 mm S0		•	•
DK11	6 A	1 ¹ –600 V			□ 48 mm S0	•	•	•

До 48 контактов, до 36 положений переключения

Тип переключателя	Номинальный тепловой ток	Номинальное напряжение U_e	Номинальная мощность		Лицевая панель Типоразмер	H-мостик	Закрытые контакты	Управление поворотом/нажатием
			380 V – 440 V AC-23A	AC-3				
 A11	20 A	690 V	7,5 kW	5,5 kW	□ 64 mm S1			
A14	25 A	690 V	11 kW	7,5 kW	□ 64 mm S1			
AD11	6 A	1 ¹ –600 V			□ 64 mm S1	•		

Переключатель для подключения кабельных наконечников

Тип переключателя	Номинальный тепловой ток	Номинальное напряжение U_e	Номинальная мощность		Лицевая панель Типоразмер	H-мостик	Закрытые контакты	Управление поворотом/нажатием
			380 V – 440 V AC-23A	AC-3				
 CHR10	20 A	690 V	7,5 kW	5,5 kW	□ 48 mm S0			
CHR16	25 A	690 V	11 kW	7,5 kW	□ 48 mm S0			
CHR11	6 A	600 V			□ 48 mm S0	•		
DKR10	16 A	20–690 V			□ 48 mm S0		•	•
DKR11	6 A	1 ¹ –600 V			□ 48 mm S0	•	•	•
DHR10	16 A	20–690 V			□ 48 mm S0		•	
DHR11	6 A	1 ¹ –600 V			□ 48 mm S0	•	•	
 CHR10B	20 A	690 V	7,5 kW	5,5 kW	□ 64 mm S1			
CHR16B	25 A	690 V	11 kW	7,5 kW	□ 64 mm S1			
DHR10B	16 A	20–690 V			□ 64 mm S1		•	
DHR11B	6 A	1 ¹ –600 V			□ 64 mm S1	•	•	

¹ Значения для более низкого напряжения по запросу.



Типы и характеристики переключателей

Переключатели от 350 до 2400 А

Тип переключателя	Номинальный тепловой ток	Номинальное напряжение U_e	Номинальная мощность		Лицевая панель Типоразмер
			380 V – 440 V AC-23A	AC-3	
 L350	350 A	690 V	90 kW	37 kW	□ 88 mm S2
 L351	350 A	690 V	90 kW	37 kW	□ 88 mm S2
L630	630 A	690 V	90 kW	37 kW	□ 88 mm S2
L631	630 A	690 V	90 kW	37 kW	□ 88 mm S2
L1000	1000 A	690 V	90 kW	37 kW	□ 88 mm S2
L1001	1000 A	690 V	90 kW	37 kW	□ 88 mm S2
L1250	1250 A	690 V	90 kW	37 kW	□ 88 mm S2
L1251	1250 A	690 V	90 kW	37 kW	□ 88 mm S2
L400	500 A	690 V	132 kW	55 kW	□ 130 mm S3
L600	800 A	690 V	132 kW	55 kW	□ 130 mm S3
 L800	1100 A	690 V	132 kW	55 kW	□ 130 mm S3
L1200	1450 A	690 V	132 kW	55 kW	□ 130 mm S3
L1600	1900 A	690 V	132 kW	55 kW	□ 130 mm S3
L2000	2400 A	690 V	132 kW	55 kW	□ 130 mm S3

Переключатели постоянного тока с ножевыми контактами

Тип переключателя	Рабочий ток U_e	Номинальное напряжение U_e	Лицевая панель Типоразмер
 G20/S	20 A DC	1000 V	□ 48 mm S0
DK...1	Да 16 A		□ 48 mm S0 □ 64 mm S1
 DK...4 DK...6	До 16 A		□ 48 mm S0 □ 64 mm S1

Переключатели с позолоченными контактами по запросу

IEC 60947-3, EN 60947-3, VDE 0660/107										
		A11	A14	AD11	CHR10/B	CHR11	CHR16/B			
Номинальный тепловой ток I_u/I_{th}										
IEC 60947-3, EN 60947-3, VDE 0660/107		A	20	15	6	20	6	25		
Номинальное напряжение U_e¹										
IEC 60947-3, EN 60947-3, VDE 0660/107		V	690	690	600	690	600	690		
Мин. напряжение ³		V	-	-	1	-	1	-		
Номинальное импульсное выдерживаемое напряжение U_{imp}										
		kV	6	6	По запросу	6	По запросу	6		
Номинальный рабочий ток I_e										
AC-21A	Коммутация активных нагрузок, включая умеренные перегрузки	IEC 60947-3, EN 60947-3, VDE 0660/107	1 V	A	-	-	6	6		
			6/12 V	A	-	-	3/2	3/2		
			24/48 V	A	20	25	1/0,8	1/0,8	25	
			110/220 V	A	20	25	0,4/0,2	0,4/-		
			380/440 V	A	20	25	0,13/0,1	-/-		
			500/600 V	A	20	25	0,08/0,05	0,08/0,05		
AC-22A	Коммутация смешанных активных и индуктивных нагрузок, включая умеренные перегрузки	IEC 60947-3, EN 60947-3, VDE 0660/107	220 V - 500 V	A	20	25	-	-	-	
			220 V - 440 V	A	-	-	-	20	25	
			660 V - 690 V	A	16	20	-	16	25	
			500 V	A	-	-	-	20	25	
AC-15	Коммутация электромагнитной нагрузки	IEC 60947-3, EN 60947-3, VDE 0660/107	110 V	A	-	-	-	5	8	
			220 V - 240 V	A	6	10	-	5	8	
			380 V - 440 V	A	4	5	-	4	5	
			110 V - 240 V	A	-	-	-	-	-	
Категории применения										
AC-2	Пуск и торможение противовключением электродвигателей с фазным ротором	IEC 60947-3, EN 60947-3, VDE 0660/107	3 фазы, 3 полюса	220 V - 240 V	kW	4	5,5	-	4	5,5
				380 V - 440 V	kW	7,5	11	-	7,5	11
				500 V	kW	10	15	-	10	15
				660 V - 690 V	kW	10	13	-	10	13
AC-3	Прямой пуск электродвигателей с короткозамкнутым ротором, отключение вращающихся двигателей	IEC 60947-3, EN 60947-3, VDE 0660/107	3 фазы, 3 полюса	220 V - 240 V	kW	3	4	-	3	4
				380 V - 440 V	kW	5,5	7,5	-	5,5	7,5
				500 V	kW	5,5	7,5	-	5,5	7,5
				660 V - 690 V	kW	5,5	7,5	-	5,5	7,5
			1 фаза, 2 полюса	110 V - 120 V	kW	0,6 (110 V)	1,5 (110 V)	-	0,6	1,5
				220 V - 240 V	kW	2,2	3	-	2,2	3
				380 V - 440 V	kW	3	3,7	-	3	3,7
				500 V	kW	-	-	-	3	4
				660 V - 690 V	kW	-	-	-	3	3,7
AC-4	Пуск и торможение противовключением электродвигателей с короткозамкнутым ротором	IEC 60947-3, EN 60947-3, VDE 0660/107	3 фазы, 3 полюса	220 V - 240 V	kW	0,55	1	-	0,55	1,5
				380 V - 440 V	kW	1,5	2,2	-	1,5	3
				500 V	kW	1,5	2,2	-	1,5	3
				660 V - 690 V	kW	1,5	2,2	-	1,5	3
			1 фаза, 2 полюса	110 V - 120 V	kW	0,15 (110 V)	0,2	-	0,3	0,45
				220 V - 240 V	kW	0,25	0,5	-	0,75	1,1
				380 V - 440 V	kW	0,55	0,8	-	1,5	2,2
AC-23A	Коммутация нагрузок двигателей и других высокоиндуктивных нагрузок	IEC 60947-3, EN 60947-3, VDE 0660/107	3 фазы, 3 полюса	220 V - 240 V	kW	3,7	5,5	-	3,7	5,5
				380 V - 440 V	kW	7,5	11	-	7,5	11
				500 V	kW	7,5	11	-	7,5	11
				660 V - 690 V	kW	7,5	11	-	7,5	11
			1 фаза, 2 полюса	110 V - 120 V	kW	0,75 (110 V)	1,5 (110 V)	-	0,75	1,5
				220 V - 240 V	kW	2,2	3	-	2,5	3
				380 V - 440 V	kW	3,7	5,5	-	3,7	5,5
				500 V	kW	-	-	-	4	5,5
				660 V - 690 V	kW	-	-	-	4	5,5
Защита от короткого замыкания										
Максимальный номинальный ток предохранителя		характеристика предохранителя gL/gG gL-Charakteristik		A	20	25	6	-	-	
Номинальный ток короткого замыкания		(Ток I _c)		A	120	220	45	220	50	
Максимальное сечение провода (для винтовых клемм)										
Одножильный и многожильный провод				mm ²	2,5 (12)	4 (12)	2,5 (14)	-	-	
Гибкий провод				mm ²	2,5	2,5	2,5	-	-	
Гибкий провод (с кабельным наконечником в соответствии с нормативами DIN 46228)				mm ²	2,5	2,5	2,5	-	-	
Максимальная температура окружающей среды²										
Открытое исполнение при 100% нагрузке I _u /I _{th}				В течение 24 часов 55 °C, макс. 60 °C						
Закрытое исполнение при 100% нагрузке I _{th}				В течение 24 часов 35 °C, макс. 40 °C						

¹ Для сети с заземленной нейтралью категория перенапряжения III, степень загрязнения 3. Спрашивайте другие значения. | ² Хранение на складе: от -40 °C до +80 °C (при температуре ниже -5 °C ударные нагрузки не допускаются) | ³ Более низкие значения по запросу



IEC 60947-3, EN 60947-3, VDE 0660/107					DHR10/B	DHR11/B DKR11	DK10	DK11	
Номинальный тепловой ток I_u/I_{th}					A	16	6	16	6
IEC 60947-3, EN 60947-3, VDE 0660 /107									
Номинальное напряжение U_e¹					V	690	600	690	600
IEC 60947-3, EN 60947-3, VDE 0660/107									
Мин. напряжение ³					V	-	16	-	16
Номинальное импульсное выдерживаемое напряжение U_{imp}					kV	6	По запросу	6	По запросу
Номинальный рабочий ток I_e									
AC-21A	Коммутация активных нагрузок, включая умеренные перегрузки	IEC 60947-3, EN 60947-3, VDE 0660/107	1 V A 6/12 V A 24/48 V A 110/220 V A 380/440 V A 500/600 V A 660/690 V A	16	6 3/2 1/0,8 0,4/0,2 0,13/0,1 0,09/0,05 -/-	16	6 3/2 1/0,8 0,4/0,2 0,13/0,1 0,09/0,05 -/-		
AC-22A	Коммутация смешанных активных и индуктивных нагрузок, включая умеренные перегрузки	IEC 60947-3, EN 60947-3, VDE 0660/107	220 V - 500 V A 220 V - 440 V A 660 V - 690 V A 500 V A	- - - -	- - - -	- - - -	- - - -		
AC-15	Коммутация электромагнитной нагрузки	IEC 60947-3, EN 60947-3, VDE 0660 Teil 107	110 V A 220 V - 240 V A 380 V - 440 V A 110 V - 240 V A	- 3 5	- - - -	- 3 5	- - - -		
Категории применения									
AC-2	Пуск и торможение противовключением электродвигателей с фазным ротором	IEC 60947-3, EN 60947-3, VDE 0660/107	3 фазы, 3 полюса	220 V - 240 V kW 380 V - 440 V kW 500 V kW 660 V - 690 V kW	- - - -	- - - -	- - - -		
AC-3	Прямой пуск электродвигателей с короткозамкнутым ротором, отключение вращающихся двигателей	IEC 60947-3, EN 60947-3, VDE 0660/107	3 фазы, 3 полюса	220 V - 240 V kW 380 V - 440 V kW 500 V kW 660 V - 690 V kW	2,2 3,7 3,7 3,7	- - - -	2,2 3,7 3,7 3,7		
			1 фаза, 2 полюса	110 V - 120 V kW 220 V - 240 V kW 380 V - 440 V kW 500 V kW 660 V - 690 V kW	0,37 1,1 2,2 - -	- - - - -	0,37 1,1 2,2 - -		
AC-4	Пуск и торможение противовключением электродвигателей с короткозамкнутым ротором	IEC 60947-3, EN 60947-3, VDE 0660/107	3 фазы, 3 полюса	220 V - 240 V kW 380 V - 440 V kW 500 V kW 660 V - 690 V kW	- - - -	- - - -	- - - -		
			1 фаза, 2 полюса	110 V - 120 V kW 220 V - 240 V kW 380 V - 440 V kW	- - -	- - -	- - -		
AC-23A	Коммутация нагрузок двигателей и других высокоиндуктивных нагрузок	IEC 60947-3, EN 60947-3, VDE 0660/107	3 фазы, 3 полюса	220 V - 240 V kW 380 V - 440 V kW 500 V kW 660 V - 690 V kW	3 5,5 5,5 4	- - - -	3 5,5 5,5 4		
			1 фаза, 2 полюса	110 V - 120 V kW 220 V - 240 V kW 380 V - 440 V kW 500 V kW 660 V - 690 V kW	0,55 1,5 2,5 - -	- - - - -	0,55 1,5 2,5 - -		
Защита от короткого замыкания									
Максимальный номинальный ток предохранителя			характеристика предохранителя gL/gG gL-Charakteristik	A	-	6	-	6	
Номинальный ток короткого замыкания			(Ток I _c)	A	120	40	120	40	
Максимальное сечение провода (для винтовых клемм)							2 x	2 x	
Одножильный и многожильный провод				mm ²	-	-	2,5	2,5	
Гибкий провод				mm ²	-	-	2,5	2,5	
Гибкий провод (с кабельным наконечником в соответствии с нормативами DIN 46228)				mm ²	-	-	1,5	1,5	
Максимальная температура окружающей среды²									
Открытое исполнение при 100% нагрузке I _u /I _{th}							В течение 24 часов 55 °C, макс. 60 °C		
Закрытое исполнение при 100% нагрузке I _{th}							В течение 24 часов 35 °C, макс. 40 °C		

¹ Для сети с заземленной нейтралью категория перенапряжения III, степень загрязнения 3. Спрашивайте другие значения. | ² Хранение на складе: от -40 °C до +80 °C (при температуре ниже -5 °C ударные нагрузки не допускаются) | ³ Более низкие значения по запросу

IEC 60947-3, EN 60947-3, VDE 0660/107										
				L350 L351	L400	L600	L630 L631	L800		
Номинальный тепловой ток I_u/I_{th}										
IEC 60947-3, EN 60947-3, VDE 0660/107										
Температура окружающей среды: В течение 24 часов 35 °С, макс. 40 °С				A	350	500	800	630	1100	
В течение 24 часов 55 °С, макс. 60 °С				A	350	500	750	600	950	
Номинальное напряжение U_e¹										
IEC 60947-3, EN 60947-3, VDE 0660/107 ¹				V	690	690	690	690	690	
Номинальное импульсное выдерживаемое напряжение U_{imp}										
				kV	По запросу					
Номинальный рабочий ток I_e										
AC-20A	Коммутация электрических цепей без тока или с незначительным током, частое включение	IEC 60947-3, EN 60947-3, VDE 0660/107		690 V A	A	350	500	800	630	1100
AC20-B	Коммутация электрических цепей без тока или с незначительным током, нерегулярное включение cos Φ 0,8	IEC 60947-3, EN 60947-3, VDE 0660/107	3 фазы, 3 полюса и 1 фаза, 2 полюса	220 V–440 V A	A	350	500	800	500	1000
				500 V A	A	350	450	500	450	630
				660 V–690 V A	A	315	350	400	360	400
AC-21B	Коммутация активных нагрузок, включая умеренные перегрузки	IEC 60947-3, EN 60947-3, VDE 0660/107	3 фазы, 3 полюса и 1 фаза, 2 полюса	220 V–440 V A	A	250	450	500	350	630
				500 V A	A	250	400	450	315	500
				660 V–690 V A	A	200	300	350	250	350
Категория применения										
AC-23B	Коммутация нагрузок двигателей или других высокоиндуктивных нагрузок	IEC 60947-3, EN 60947-3, VDE 0660/107	3 фазы, 3 полюса	220 V–240 V kW 380 V–440 V kW 500 V kW 660 V–690 V kW	A	45 90 110 55	75 132 132 55	75 132 132 65	45 90 110 65	75 132 132 65
Защита от короткого замыкания										
Максимальный номинальный ток предохранителя			Характеристика предохранителя aR	A	400	500	800	630	1100	
Номинальный ток короткого замыкания			(Ток 1 с.)	A	По запросу					
Болтовые клеммы										
						Варианты болтовых клемм по запросу				
Максимальная температура окружающей среды²										
						В течение 24 часов 55 °С, макс. 60 °С				

¹ Для сети с заземленной нейтралью категория перенапряжения III, степень загрязнения 3. Спрашивайте другие значения. | ² Хранение на складе: от -40 °С до +80 °С (при температуре ниже -5 °С ударные нагрузки не допускаются) | ³ Более низкие значения по запросу

Переключатель постоянного тока G20, G20S (IEC 60947-3, EN 60947-3, VDE 0660/107)									
Буквой «S» в коде обозначается дополнительная функция мгновенного переключения.				G20			G20S		
Категории применения	Количество последовательно соединенных контактов /Напряжение, Вольт						Номинальный рабочий ток I _e		
	1	2	3	4	5	6			
DC-21A	250	500	750	1000			8	20	
	440	880					4	13	
DC-22A	250	500	750	1000			2	20	
	330	660	990				1	10	
	440	880					0,5	5	
DC-23A	24	48	72	96	120	144	20	20	
	48	96	144	192	240	288	12	20	
	60	120	180	240	300	360	5	15	
	110	220	330	440	550	660	3	12	
	160	320	480	640	800	960	2	8	
	250	500	750	1000			1	5	
	330	660	990				0,5	3	
	440	880					0,25	1	

IEC 60947-3, EN 60947-3, VDE 0660/107										
				L1000 L1001	L1200	L1250 L1251	L1600	L2000		
Номинальный тепловой ток I_u/I_{th}										
IEC 60947-3, EN 60947-3, VDE 0660/107										
Температура окружающей среды: В течение 24 часов 35 °С, макс. 40 °С				A	1000	1450	1250	1900	2400	
В течение 24 часов 55 °С, макс. 60 °С				A	920	1300	1100	1700	2000	
Номинальное напряжение U_e¹										
IEC 60947-3, EN 60947-3, VDE 0660/107				V	690	690	690	690	690	
Номинальное импульсное выдерживаемое напряжение U_{imp}										
				kV	По запросу					
Номинальный рабочий ток I_e										
AC-20A	Коммутация электрических цепей без тока или с незначительным током, частое включение	IEC 60947-3, EN 60947-3, VDE 0660/107		690 V	A	1000	1450	1250	1900	2400
AC20-B	Коммутация электрических цепей без тока или с незначительным током, нерегулярное включение cos φ 0,8	IEC 60947-3, EN 60947-3, VDE 0660/107	3 фазы, 3 полюса и	220 V – 440 V	A	630	1200	630	1200	1200
				500 V	A	500	800	500	800	800
				660 V – 690 V	A	400	400	400	400	400
AC-21B	Коммутация активных нагрузок, включая умеренные перегрузки	IEC 60947-3, EN 60947-3, VDE 0660/107	3 фазы, 3 полюса и	220 V – 440 V	A	400	800	400	800	800
				500 V	A	350	630	350	630	630
				660 V – 690 V	A	300	350	300	350	350
Категория применения										
AC-23B	Коммутация нагрузок двигателей или других высокоиндуктивных нагрузок	IEC 60947-3, EN 60947-3, VDE 0660/107	3 фазы, 3 полюса	220 V – 240 V	kW	45	75	45	75	75
				380 V – 440 V	kW	90	132	90	132	132
				500 V	kW	110	132	110	132	132
				660 V – 690 V	kW	65	65	65	65	65
Защита от короткого замыкания										
Максимальный номинальный ток предохранителя		Характеристика предохранителя aR		A	1000	2 x 800	1250	2 x 1000	2 x 1250	
Номинальный ток короткого замыкания		(Ток 1 с.)		A	По запросу					
Болтовые клеммы										
						Варианты болтовых клемм по запросу				
Максимальная температура окружающей среды ²										
						В течение 24 часов 55 °С, макс. 60 °С				

¹ Для сети с заземленной нейтралью категория перенапряжения III, степень загрязнения 3. Спрашивайте другие значения. | ² Хранение на складе: от -40 °С до +80 °С (при температуре ниже -5 °С ударные нагрузки не допускаются) | ³ Более низкие значения по запросу



Kraus & Naimer

переключатели СИНЕЙ СЕРИИ

ГЛАВНЫЕ И АВАРИЙНЫЕ ВЫКЛЮЧАТЕЛИ

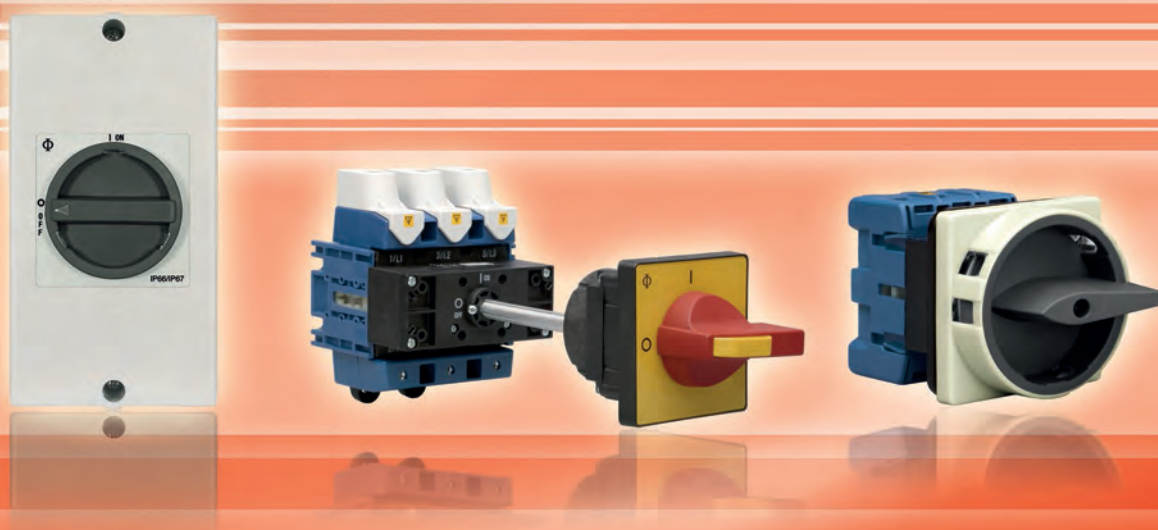

Быстрый поиск выключателя по заказному коду

Код выключателя	Стр.	Код выключателя	Стр.	Код выключателя	Стр.	Код выключателя	Стр.	Код выключателя	Стр.
C200-4 T106/D-A001 STM	93	KG10A T203/04 E	77	KG20 T103/A40EMV KL1 1V	91	KG32A K900 VE2, F437	99	KG64 T103/01 E	76
C200-4 T206/D-A001 STM	92	KG10A T203/04 FT2	79	KG20 T203/33 KL1 1V	86	KG32A K950 VE2	99	KG64 T103/04 E	77
C316 T103/05 E	77	KG10A T203/58 VE21	98	KG20 T203/40 KL1 1V	86	KG32A K950 VE2, F437	99	KG64 T103/33 KL1 1V	87
C316 T103/13 VE	81	KG10A T303 E	98	KG20 T203/A40EMV KL1 1V	90	KG32A T103/01 E	76	KG64 T103/40 KL1 1V	87
C316 T103/39 STM	87	KG10A T303 FH3	98	KG20A K900 VE2	99	KG32A T103/04 E	77	KG64 T103/A40EMV KL1 1V	91
C316 T103/46 STM	87	KG10A T303 FT2	98	KG20A K900 VE2, F437	99	KG32A T103/04 FT2	79	KG64 T103/D-K001 VE2C	98
C316 T103/D-A025 STM	91	KG10A T303 VE21	98	KG20A K950 VE2	99	KG32A T203/01 E	76	KG64 T203/01 E	76
C316 T106/47 STM	89	KG10A T303/58 VE21	98	KG20A K950 VE2, F437	99	KG32A T203/04 E	77	KG64 T203/04 E	77
C316 T106/48 STM	89	KG10B T102/01 E	76	KG20A T103/01 E	76	KG32A T203/04 FT2	79	KG64 T203/33 KL1 1V	86
C316 T106/D-A033 STM	93	KG10B T102/01 FT2	78	KG20A T103/04 E	77	KG32A T203/58 VE2	98	KG64 T203/40 KL1 1V	86
C316 T203/05 E	77	KG10B T102/04 E	77	KG20A T103/04 FT2	79	KG32A T303 E	98	KG64 T203/58 VE2	98
C316 T203/13 VE	81	KG10B T102/04 FT2	79	KG20A T203/01 E	76	KG32A T303 FH3	98	KG64 T203/A40EMV KL1 1V	90
C316 T203/39 STM	86	KG10B T103/01 E	76	KG20A T203/04 E	77	KG32A T303 FT2	98	KG64 T203/D-K001 VE2C	98
C316 T203/46 STM	86	KG10B T103/01 FT2	78	KG20A T203/04 FT2	79	KG32A T303 VE2	98	KG64 T303 VE2	98
C316 T203/D-A037 STM	90	KG10B T103/04 E	77	KG20A T203/58 VE2	98	KG32A T303/58 VE2	98	KG64 T303/58 VE2	98
C316 T206/47 STM	88	KG10B T103/04 FT2	79	KG20A T303 E	98	KG32A T904 E	99	KG64 T303/58 VE2	98
C316 T206/48 STM	88	KG10B T103/09 VE	80	KG20A T303 FH3	98	KG32B T103/01 E	76	KG64B K900 VE2	99
C316 T206/D-A050 STM	92	KG10B T202/01 E	76	KG20A T303 FT2	98	KG32B T103/01 FT2	78	KG64B K900 VE2, F437	99
KG10 T103/33 KS1 1V	87	KG10B T202/01 FT2	78	KG20A T303 VE2	98	KG32B T103/04 E	77	KG64B K950 VE2	99
KG10 T103/40 KS1 1V	87	KG10B T202/04 E	77	KG20A T303/58 VE2	98	KG32B T103/04 FT2	79	KG64B K950 VE2, F437	99
KG10 T103/A40EMV KS1 1V	91	KG10B T202/04 FT2	79	KG20A T904 E	98	KG32B T103/09 VE	80	KG64B T103/01 E	76
KG10 T106/33 KS1 1V	89	KG10B T203/01 E	76	KG20B T103/01 E	76	KG32B T103/D-A048 GKM	95	KG64B T103/04 E	77
KG10 T106/40 KS1 1V	89	KG10B T203/01 FT2	78	KG20B T103/01 FT2	78	KG32B T106/33 KL1 1V	89	KG64B T103/09 VE	80
KG10 T106/A40EMV KS1 1V	93	KG10B T203/04 E	77	KG20B T103/04 E	77	KG32B T106/40 KL1 1V	89	KG64B T103/12 VE	81
KG10 T203/33 KS1 1V	86	KG10B T203/04 FT2	79	KG20B T103/04 FT2	79	KG32B T106/D-A029 GKM	97	KG64B T103/D-A079 GKM	95
KG10 T203/40 KS1 1V	86	KG10B T203/09 VE	80	KG20B T103/09 VE	80	KG32B T106/A40EMV KL1 1V	93	KG64B T106/33 KL7 1V	89
KG10 T203/A40EMV KS1 1V	90	KG10B T303 E	98	KG20B T103/D-A102 GKM	95	KG32B T203/01 E	76	KG64B T106/40 KL7 1V	89
KG10 T206/A40EMV KS1 1V	92	KG125 T103/01 E	76	KG20B T106/33 KL1 1V	89	KG32B T203/01 FT2	78	KG64B T106/D-A033 GKM	91
KG10 T206/33 KS1 1V	88	KG125 T103/04 E	77	KG20B T106/40 KL1 1V	89	KG32B T203/04 E	77	KG64B T106/A40EMV KL7 1V	93
KG10 T206/40 KS1 1V	88	KG125 T103/09 VE	80	KG20B T106/D-A038 GKM	97	KG32B T203/04 FT2	79	KG64B T203/01 E	76
KG100 K900 VE2	99	KG125 T103/12 VE	81	KG20B T106/A40EMV KL1 1V	93	KG32B T203/09 VE	80	KG64B T203/04 E	77
KG100 K900 VE2, F437	99	KG125 T103/36 STM	87	KG20B T203/01 E	76	KG32B T203/D-A095 GKM	94	KG64B T203/09 VE	80
KG100 K950 VE2	99	KG125 T103/43 STM	87	KG20B T203/01 FT2	78	KG32B T206/33 KL1 1V	88	KG64B T203/12 VE	81
KG100 K950 VE2	99	KG125 T103/D-A043 GKM	95	KG20B T203/04 E	77	KG32B T206/40 KL1 1V	88	KG64B T203/D-A145 GKM	94
KG100 T103/01 E	76	KG125 T103/D-A070 STM	91	KG20B T203/04 FT2	79	KG32B T206/D-A045 GKM	96	KG64B T206/33 KL7 1V	88
KG100 T103/04 E	77	KG125 T106/87 STM	89	KG20B T203/09 VE	80	KG32B T206/A40EMV KL1 1V	96	KG64B T206/40 KL7 1V	88
KG100 T103/09 VE	80	KG125 T106/91 STM	89	KG20B T203/D-A135 GKM	94	KG32B T303 E	98	KG64B T206/D-A050 GKM	96
KG100 T103/12 VE	81	KG125 T106/D-A017 GKM	97	KG20B T206/33 KL1 1V	88	KG32B T904 E	92	KG64B T206/A40EMV KL7 1V	92
KG100 T103/33 KL7 1V	87	KG125 T106/D-A031 STM	93	KG20B T206/40 KL1 1V	88	KG32B T904/57 VE	99	KG64B T904 E	99
KG100 T103/40 KL7 1V	87	KG125 T203/01 E	76	KG20B T206/D-A043 GKM	96	KG33A T103/68 VE	100	KG64B T904/57 VE	99
KG100 T103/D-A053 GKM	95	KG125 T203/04 E	77	KG20B T206/A40EMV KL1 1V	92	KG33A T203/68 VE	100	KG80 K900 VE2	99
KG100 T103/A40EMV KL7 1V	91	KG125 T203/09 VE	80	KG20B T303 E	98	KG41 T103/01 E	76	KG80 K900 VE2, F437	99
KG100 T106/D-A026 GKM	97	KG125 T203/12 VE	81	KG20B T904 E	99	KG41 T103/04 E	77	KG80 K950 VE2	99
KG100 T203/01 E	76	KG125 T203/36 STM	86	KG20B T904/57 VE	99	KG41 T103/33 KL1 1V	87	KG80 K950 VE2, F437	99
KG100 T203/04 E	77	KG125 T203/43 STM	86	KG210 T103/05 E	77	KG41 T103/40 KL1 1V	87	KG80 T103/01 E	76
KG100 T203/09 VE	80	KG125 T203/D-A056 GKM	94	KG210 T103/13 VE	81	KG41 T103/A40EMV KL1 1V	91	KG80 T103/04 E	77
KG100 T203/12 VE	81	KG125 T203/D-A082 STM	90	KG210 T203/05 E	77	KG41 T103/D-K001 VE2C	98	KG80 T103/09 VE	80
KG100 T203/33 KL7 1V	86	KG125 T206/87 STM	88	KG210 T203/13 VE	81	KG41 T203/01 E	76	KG80 T103/12 VE	81
KG100 T203/40 KL7 1V	86	KG125 T206/91 STM	88	KG21A T103/68 VE	100	KG41 T203/04 E	77	KG80 T103/33 KL7 1V	87
KG100 T203/58 VE2	98	KG125 T206/D-A017 GKM	96	KG21A T203/68 VE	100	KG41 T203/33 KL1 1V	86	KG80 T103/40 KL7 1V	87
KG100 T203/D-A102 GKM	94	KG125 T206/D-A020 STM	92	KG250 T103/05 E	77	KG41 T203/40 KL1 1V	86	KG80 T103/D-A049 GKM	95
KG100 T203/A40EMV KL7 1V	90	KG125 T904 E	95	KG250 T103/13 VE	81	KG41 T203/58 VE2	98	KG80 T103/A40EMV KL7 1V	91
KG100 T206/D-A034 GKM	96	KG125 T904/57 VE	95	KG250 T103/39 STM	87	KG41 T203/A40EMV KL1 1V	90	KG80 T106/D-A033 GKM	97
KG100 T303 VE2	98	KG160 T103/01 E	76	KG250 T103/46 STM	87	KG41 T203/D-K001 VE2C	98	KG80 T203/01 E	76
KG100 T303/58 VE2	98	KG160 T103/04 E	77	KG250 T103/D-A058 GKM	95	KG41 T303 VE2	98	KG80 T203/04 E	77
KG100 T904 E	99	KG160 T103/09 VE	80	KG250 T103/D-A073 STM	91	KG41 T303 VE2C	98	KG80 T203/09 VE	80
KG100 T904/57 VE	99	KG160 T103/12 VE	81	KG250 T203/05 E	77	KG41 T303/58 VE2	98	KG80 T203/12 VE	81
KG100C T103/01 E	76	KG160 T103/36 STM	87	KG250 T203/13 VE	81	KG41B K900 VE2	99	KG80 T203/33 KL7 1V	86
KG100C T103/04 E	77	KG160 T103/43 STM	87	KG250 T203/39 STM 20	86	KG41B K900 VE2, F437	99	KG80 T203/40 KL7 1V	86
KG100C T106/34 STM	89	KG160 T103/D-A035 GKM	95	KG250 T203/46 STM	86	KG41B K950 VE2	99	KG80 T203/58 VE2	98
KG100C T106/41 STM	89	KG160 T103/D-A066 STM	91	KG250 T203/D-A048 GKM	94	KG41B K950 VE2, F437	99	KG80 T203/D-A096 GKM	98
KG100C T106/D-A049 STM	93	KG160 T106/91 STM	89	KG250 T203/D-A075 STM	90	KG41B T103/01 E	76	KG80 T203/A40EMV KL7 1V	90
KG100C T203/01 E	76	KG160 T106/87 STM	89	KG315 T103/05 E	77	KG41B T103/04 E	77	KG80 T203/D-A045 GKM	96
KG100C T203/04 E	77	KG160 T106/D-A018 GKM	97	KG315 T103/13 VE	81	KG41B T103/09 VE	80	KG80 T303 VE2	98
KG100C T206/34 STM	88	KG160 T106/D-A024 STM	93	KG315 T103/39 STM	87	KG41B T103/12 VE	81	KG80 T303/58 VE2	98
KG100C T206/41 STM	88	KG160 T203/01 E	76	KG315 T103/46 STM	87	KG41B T103/D-A076 GKM	95	KG80 T904 E	99
KG100C T206/D-A060 STM	92	KG160 T203/04 E	77	KG315 T103/D-A040 GKM	95	KG41B T106/33 KL7 1V	89	KG80 T904/57 VE	99
KG105 K900 VE2	99	KG160 T203/09 VE	80	KG315 T103/D-A043 STM	91	KG41B T106/40 KL7 1V	89	KG80C T103/01 E	76
KG105 K900 VE2, F437	99	KG160 T203/12 VE	81	KG315 T203/05 E	77	KG41B T106/D-A029 GKM	97	KG80C T103/04 E	77
KG105 K950 VE2	99	KG160 T203/36 STM	86	KG315 T203/13 VE	81	KG41B T106/A40EMV KL7 1V	93	KG80C T106/34 STM	89
KG105 K950 VE2, F437	99	KG160 T203/43 STM	86	KG315 T203/39 STM	86	KG41B T203/01 E	76	KG80C T106/41 STM	89
KG10A T102/01 E	76	KG160 T203/D-A048 GKM	94	KG315 T203/46 STM	86	KG41B T203/04 E	77	KG80C T106/D-A055 STM	93
KG10A T102/04 E	77	KG160 T203/D-A077 STM	90	KG315 T203/D-A034 STM	90	KG41B T203/09 VE	80	KG80C T203/01 E	76
KG10A T102/04 FT2	79	KG160 T206/91 STM	88	KG315 T203/D-A038 GKM	94	KG41B T203/12 VE	81	KG80C T203/04 E	77
KG10A T103/01 E	76	KG160 T206/87 STM	88	KG32 T103/33 KL1 1V	87	KG41B T203/D-A127 GKM	94	KG80C T206/34 STM	88
KG10A T103/04 E	77	KG160 T206/D-A034 GKM	96	KG32 T103/40 KL1 1V	87	KG41B T206/33 KL7 1V	88	KG80C T206/41 STM	88
KG10A T103/04 FT2	79	KG160 T206/D-A040 STM	92	KG32 T103/A40EMV KL1 1V	91	KG41B T206/40 KL7 1V	88	KG80C T206/D-A070 STM	92
KG10A T202/01 E	76	KG160 T904 E	99	KG32 T203/33 KL1 1V	86	KG41B T206/D-A039 GKM	96		
KG10A T202/04 E	77	KG160 T904/57 VE	99	KG32 T203/40 KL1 1V	86	KG41B T206/A40EMV KL7 1V	92		
KG10A T202/04 FT2	79	KG20 T103/33 KL1 1V	87	KG32 T203/A40EMV KL1 1V	90	KG41B T904 E	99		
KG10A T203/01 E	76	KG20 T103/40 KL1 1V	87	KG32A K900 VE2	99	KG41B T904/57 VE	99		



Типы выключателей		
2- и 3-полюсные	Крепление на лицевой панели на 4 винта	76
	Центральное крепление	78
3-полюсные	Крепление на основании, стандартная дверная муфта	80
	Крепление на основании, дверная муфта с механической блокировкой	81
4-полюсные, 3-полюсные+N+PE, 3-полюсные+NO	Крепление на лицевой панели на 4 винта	82
	Центральное крепление	83
	Крепление на основании, стандартная дверная муфта	84
	Крепление на основании, дверная муфта с механической блокировкой	85
3-полюсные, 3-полюсные+NO/NC	Крепление в пластмассовом корпусе	86
		87
6-полюсные, 6-полюсные+NO/NC	Крепление в пластмассовом корпусе	88
		89
3-полюсные+NO/NC / ЭМС-защита	Крепление в пластмассовом корпусе	90
		91
6-полюсные+NO/NC / ЭМС-защита	Крепление в пластмассовом корпусе	92
		93
3-полюсные+NO/NC / Алюминиевый корпус	Крепление в пластмассовом корпусе	94
		95
6-полюсные+NO/NC / Алюминиевый корпус	Крепление в пластмассовом корпусе	96
		97
Переключатели нагрузки		
3-полюсные	Крепление на основании, крепление на лицевой панели на 4 винта, центральное крепление	98
Переключатели		
	Крепление на DIN-рейку 45мм	99
	Крепление на лицевой панели 4 винтами	1 – 0 – 2 99
	Крепление на основании с удлинительной осью	1 – 0 – 2 99

Дополнительное оборудование	
Вспомогательные контакты, разъемы «заземление», разъемы «нейтраль», дополнительные главные контакты	100
Защитные крышки, присоединения	102
Болтовые клеммы	103
Дополнительное оборудование к М700/, дополнительное оборудование к центральному креплению	104
Стандартная муфта на дверь	105
Устройство на дверь с механической блокировкой	106
Блокировка на висячий замок	107

Способы крепления	111
-------------------	-----

Характеристики	113
----------------	-----

Идентификация выключателя

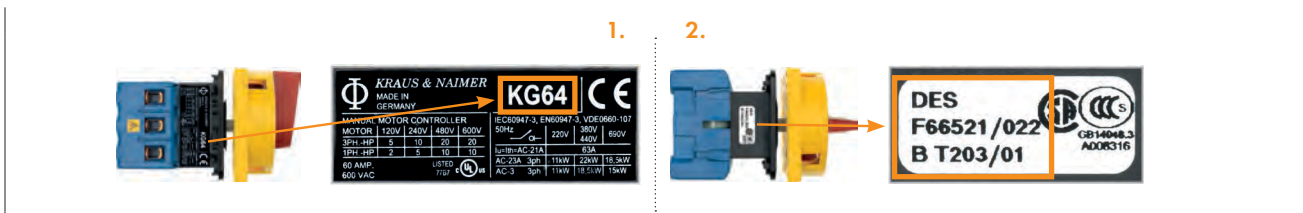

2-и 3-полюсные, IP 66

Крепление на лицевой панели на 4 винта



Номинальный тепловой ток (I_n/I_{th})	Номинальная мощность AC-23В (А)	Лицевая панель	Код выключателя
2-полюсные 230 V			
20 А	1,5 kW	48 x 48 64 x 64	KG10A T202/01 E KG10B T202/01 E
3-полюсные 3 x 400 V			
20 А	5,5 kW	48 x 48 64 x 64	KG10A T203/01 E KG10B T203/01 E
25 А	7,5 kW	48 x 48 64 x 64	KG20A T203/01 E KG20B T203/01 E
32 А	11 kW	48 x 48 64 x 64	KG32A T203/01 E KG32B T203/01 E
40 А	15 kW	48 x 48 64 x 64	KG41 T203/01 E KG41B T203/01 E
63 А	22 kW	48 x 48 64 x 64	KG64 T203/01 E KG64B T203/01 E
80 А	30 kW	64 x 64 88 x 88	KG80 T203/01 E KG80C T203/01 E
100 А	37 kW	64 x 64 88 x 88	KG100 T203/01 E KG100C T203/01 E
125 А	45 kW	88 x 88	KG125 T203/01 E
160 А	55 kW	88 x 88	KG160 T203/01 E



Номинальный тепловой ток (I_n/I_{th})	Номинальная мощность AC-23В (А)	Лицевая панель	Код выключателя
2-полюсные 230 V			
20 А	1,5 kW	48 x 48 64 x 64	KG10A T102/01 E KG10B T102/01 E
3-полюсные 3 x 400 V			
20 А	5,5 kW	48 x 48 64 x 64	KG10A T103/01 E KG10B T103/01 E
25 А	7,5 kW	48 x 48 64 x 64	KG20A T103/01 E KG20B T103/01 E
32 А	11 kW	48 x 48 64 x 64	KG32A T103/01 E KG32B T103/01 E
40 А	15 kW	48 x 48 64 x 64	KG41 T103/01 E KG41B T103/01 E
63 А	22 kW	48 x 48 64 x 64	KG64 T103/01 E KG64B T103/01 E
80 А	30 kW	64 x 64 88 x 88	KG80 T103/01 E KG80C T103/01 E
100 А	37 kW	64 x 64 88 x 88	KG100 T103/01 E KG100C T103/01 E
125 А	45 kW	88 x 88	KG125 T103/01 E
160 А	55 kW	88 x 88	KG160 T103/01 E

2-полюсные



3-полюсные



4 винта (стандартно)

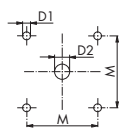

2 винта (индивидуально)

Не применяется для лицевой панели 48 x 48

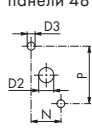

KG10A – KG64B

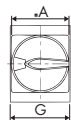
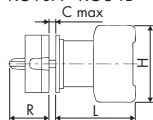

KG80 – KG315

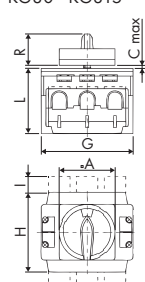

Максимальное количество висячих замков		
Лицевая панель	Диаметр бугеля	Количество замков
48 x 48	4	2
64 x 64	8	1
64 x 64	9	3
88 x 88	10	3

	Выключатель							Монтажные отверстия					
	A	C	G	H	I	L	R	M	N	P	D1	D2	D3
KG10A 2-полюсный	48	4	48	50		38,7	33	36	12,2	30	5	11-15	3,5
KG10A 3-полюсный	48	4	48	50		48,2	33	36	12,2	30	5	11-15	3,5
KG10B 2-полюсный	64	4	48	50		45,7	40,1	48	12,2	30	5	11-15	3,5
KG10B 3-полюсный	64	4	48	50		55,2	40,1	48	12,2	30	5	11-15	3,5
KG20A, KG32A	48	4	42	54		53,8	33	36	12,2	30	5	10	3,5
KG20B, KG32B	64	4	42	54		53,8	40,1	48	12,2	30	5	10	3,5
KG41, KG64	48	4	50	64		60,5	33	36			5	10	
KG41B, KG64B	64	4	50	64		60,5	40,1	48	12,2	30 ²	5	10	3,5 ³
KG80, KG100	64	4	70	80	26	70,6	40,1	48	14	37	5	10	4,5
KG80C, KG100C	88	4	70	80	26	70,6	49,3	68	14	37	6	10	4,5
KG125, KG160	88	5,5	112	108	22,2	96	49,3	68			6	13	

¹ KG64B = 14, ² KG64B = 37, ³ KG64B = 4,5

Информация о переключателях типа KG с болтовыми клеммами на странице 103



2-и 3-полюсные, IP 66

Крепление на лицевой панели на 4 винта



2-полюсные



3-полюсные



4 винта (стандартно)

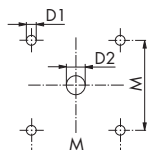

2 винта (индивидуально)
Не применяется для KG10B – KG32B

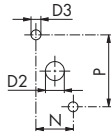

KG10A – KG64B

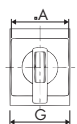
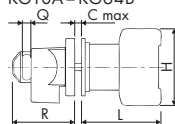

KG80 – KG315

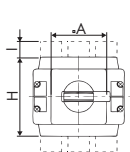
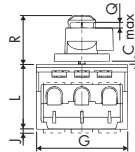

C316

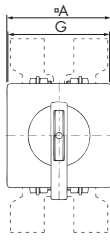
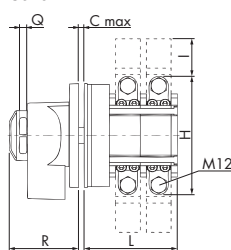

Максимальное количество висячих замков		
Лицевая панель	Диаметр бугеля	Количество замков
48 x 48	7	3
64 x 64	5	4
88 x 88	8	3
130 x 130	5	4
	9	4

Номинальный тепловой ток (I _n /I _{th})	Номинальная мощность AC-23В (A)	Лицевая панель	Код выключателя
2-полюсные 230 V			
20 A	1,5 kW	48 x 48 64 x 64	KG10A T202/04 E KG10B T202/04 E
3-полюсные 3 x 400 V			
20 A	5,5 kW	48 x 48 64 x 64	KG10A T203/04 E KG10B T203/04 E
25 A	7,5 kW	48 x 48 64 x 64	KG20A T203/04 E KG20B T203/04 E
32 A	11 kW	48 x 48 64 x 64	KG32A T203/04 E KG32B T203/04 E
40 A	15 kW	48 x 48 64 x 64	KG41 T203/04 E KG41B T203/04 E
63 A	22 kW	48 x 48 64 x 64	KG64 T203/04 E KG64B T203/04 E
80 A	30 kW	64 x 64 88 x 88	KG80 T203/04 E KG80C T203/04 E
100 A	37 kW	64 x 64 88 x 88	KG100 T203/04 E KG100C T203/04 E
125 A	45 kW	88 x 88	KG125 T203/04 E
160 A	55 kW	88 x 88	KG160 T203/04 E
200 A	75 kW	88 x 88	KG210 T203/05 E
250 A	90 kW	88 x 88	KG250 T203/05 E
315 A	110 kW	88 x 88	KG315 T203/05 E
315 A	132 kW	130 x 130	C316 T203/05 E

Номинальный тепловой ток (I _n /I _{th})	Номинальная мощность AC-23В (A)	Лицевая панель	Код выключателя
2-полюсные 230 V			
20 A	1,5 kW	48 x 48 64 x 64	KG10A T102/04 E KG10B T102/04 E
3-полюсные 3 x 400 V			
20 A	5,5 kW	48 x 48 64 x 64	KG10A T103/04 E KG10B T103/04 E
25 A	7,5 kW	48 x 48 64 x 64	KG20A T103/04 E KG20B T103/04 E
32 A	11 kW	48 x 48 64 x 64	KG32A T103/04 E KG32B T103/04 E
40 A	15 kW	48 x 48 64 x 64	KG41 T103/04 E KG41B T103/04 E
63 A	22 kW	48 x 48 64 x 64	KG64 T103/04 E KG64B T103/04 E
80 A	30 kW	64 x 64 88 x 88	KG80 T103/04 E KG80C T103/04 E
100 A	37 kW	64 x 64 88 x 88	KG100 T103/04 E KG100C T103/04 E
125 A	45 kW	88 x 88	KG125 T103/04 E
160 A	55 kW	88 x 88	KG160 T103/04 E
200 A	75 kW	88 x 88	KG210 T103/05 E
250 A	90 kW	88 x 88	KG250 T103/05 E
315 A	110 kW	88 x 88	KG315 T103/05 E
315 A	132 kW	130 x 130	C316 T103/05 E

	Выключатель										Монтажные отверстия				
	A	C	G	H	I	J	L	Q	R	M	N	P	D1	D2	D3
KG10A 2-полюсный	48	4	48	50			38,7	7,2	51	36	12,2	30	5	11-15	3,5
KG10A 3-полюсный	48	4	48	50			48,2	7,2	51	36	12,2	30	5	11-15	3,5
KG10B 2-полюсный	64	4	48	50			45,7	8,1	58	48	12,2	30	5	11-15	3,5
KG10B 3-полюсный	64	4	48	50			55,2	8,1	58	48	12,2	30	5	11-15	3,5
KG20A, KG32A	48	4	42	54			53,8	7,2	51	36	12,2	30	5	10-15	3,5
KG20B, KG32B	64	4	42	54			53,8	8,1	58	48	12,2	30	5	10-15	3,5
KG41, KG64	48	4	50	64			60,5	7,2	51	36			5	10-15	
KG41B, KG64B	64	4	50	64			60,5	8,1	58	48	14	37	5	10-15	4,5
KG80, KG100	64	4	70	80	26	5,5	70,6	8,1	58	48	14	37	5	10-15	4,5
KG80C, KG100C	88	4	70	80	26	5,5	70,6	9	73	68	14	37	6	10-15	4,5
KG125, KG160	88	5,5	112	108	22,2		96	9	73	68			6	13-17	
KG210, KG250	88	5,5	145	126	25	6	103	9	73	68			6	13-17	
KG315	88	5,5	145	126	25	6	103	9	73	68			6	13-17	
C316	130	7	128	150	46		117,2	9	86,5	104			7	16-20	

¹ Не подходит для KG41B

Информация о переключателях типа KG с болтовыми клеммами на странице 103

2-и 3-полюсные, IP 66

Центральное крепление 22 мм



Номинальный тепловой ток (I_n/I_{th})	Номинальная мощность АС-23В (А)	Лицевая панель	Код выключателя
2-полюсные	230 V		
20 А	1,5 kW	64 x 64	KG10B T202/01 FT2
3-полюсные	3 x 400 V		
20 А	5,5 kW	64 x 64	KG10B T203/01 FT2
25 А	7,5 kW	64 x 64	KG20B T203/01 FT2
32 А	11 kW	64 x 64	KG32B T203/01 FT2

Номинальный тепловой ток (I_n/I_{th})	Номинальная мощность АС-23В (А)	Лицевая панель	Код выключателя
2-полюсные	230 V		
20 А	1,5 kW	64 x 64	KG10B T102/01 FT2
3-полюсные	3 x 400 V		
20 А	5,5 kW	64 x 64	KG10B T103/01 FT2
25 А	7,5 kW	64 x 64	KG20B T103/01 FT2
32 А	11 kW	64 x 64	KG32B T103/01 FT2

2-полюсные



3-полюсные

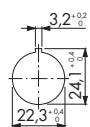

Максимальное количество висячих замков

Лицевая панель	Диаметр бугеля	Количество замков
64 x 64	9	3

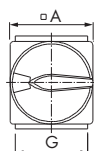
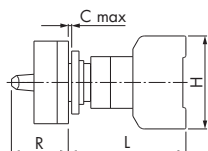

	A	L	G	H	R	C max
KG10B 2-полюсный	64	57,4	48	50	40,1	6
KG10B 3-полюсный	64	66,9	48	50	40,1	6
KG20B	64	68,3	42	54	40,1	6
KG32B	64	68,3	42	54	40,1	6



2-и 3-полюсные, IP 66

Центральное крепление 22 мм



Номинальный тепловой ток (I_n/I_{th})	Номинальная мощность АС-23В (А)	Лицевая панель	Код выключателя
2-полюсные 230 V			
20 А	1,5 kW	48 x 48 64 x 64	KG10A T202/04 FT2 KG10B T202/04 FT2
3-полюсные 3 x 400 V			
20 А	5,5 kW	48 x 48 64 x 64	KG10A T203/04 FT2 KG10B T203/04 FT2
25 А	7,5 kW	48 x 48 64 x 64	KG20A T203/04 FT2 KG20B T203/04 FT2
32 А	11 kW	48 x 48 64 x 64	KG32A T203/04 FT2 KG32B T203/04 FT2

Номинальный тепловой ток (I_n/I_{th})	Номинальная мощность АС-23В (А)	Лицевая панель	Код выключателя
2-полюсные 230 V			
20 А	1,5 kW	48 x 48 64 x 64	KG10A T102/04 FT2 KG10B T102/04 FT2
3-полюсные 3 x 400 V			
20 А	5,5 kW	48 x 48 64 x 64	KG10A T103/04 FT2 KG10B T103/04 FT2
25 А	7,5 kW	48 x 48 64 x 64	KG20A T103/04 FT2 KG20B T103/04 FT2
32 А	11 kW	48 x 48 64 x 64	KG32A T103/04 FT2 KG32B T103/04 FT2

2-полюсные



3-полюсные

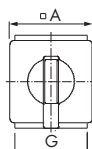
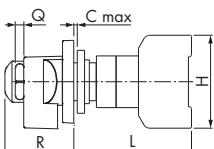
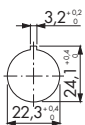

Максимальное количество висячих замков		
Лицевая панель	Диаметр бугеля	Количество замков
48 x 48	7	3
	5	4
64 x 64	8	3
	5	4

	A	L	G	H	R	Q	C max
KG10A 2-полюсные	48	57,4	48	50	52	7,2	6
KG10A 3-полюсные	48	66,1	48	50	52	7,2	6
KG10B 2-полюсные	64	57,4	48	50	58	8	6
KG10B 3-полюсные	64	66,1	48	50	58	8	6
KG20A, KG32A	48	68,3	42	54	52	7,2	6
KG20B, KG32B	64	68,3	42	54	58	8	6

3-полюсные, IP 66 / 67

Крепление на основании со стандартной дверной муфтой

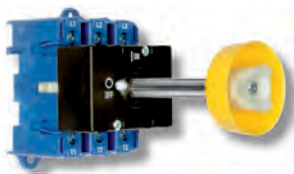

Номинальный тепловой ток (I_n/I_{th})	Номинальная мощность AC-23В (A)	Лицевая панель	Код выключателя
3-полюсные	3 x 400 V		
20 A	5,5 kW	64 x 64	KG10B T203/09 VE
25 A	7,5 kW	64 x 64	KG20B T203/09 VE
32 A	11 kW	64 x 64	KG32B T203/09 VE
40 A	15 kW	64 x 64	KG41B T203/09 VE
63 A	22 kW	64 x 64	KG64B T203/09 VE
80 A	30 kW	64 x 64	KG80 T203/09 VE
100 A	37 kW	64 x 64	KG100 T203/09 VE
125 A	45 kW	88 x 88	KG125 T203/09 VE
160 A	55 kW	88 x 88	KG160 T203/09 VE

Номинальный тепловой ток (I_n/I_{th})	Номинальная мощность AC-23В (A)	Лицевая панель	Код выключателя
3-полюсные	3 x 400 V		
20 A	5,5 kW	64 x 64	KG10B T103/09 VE
25 A	7,5 kW	64 x 64	KG20B T103/09 VE
32 A	11 kW	64 x 64	KG32B T103/09 VE
40 A	15 kW	64 x 64	KG41B T103/09 VE
63 A	22 kW	64 x 64	KG64B T103/09 VE
80 A	30 kW	64 x 64	KG80 T103/09 VE
100 A	37 kW	64 x 64	KG100 T103/09 VE
125 A	45 kW	88 x 88	KG125 T103/09 VE
160 A	55 kW	88 x 88	KG160 T103/09 VE

Монтажные отверстия лицевой панели

Для KG100

KG125 – KG160

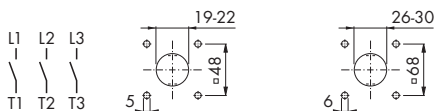

Монтажные отверстия крепления на основании (крепление на DIN-рейку возможно для переключателей до типа KG100)

KG10B KG20B – KG100 KG125 – KG160

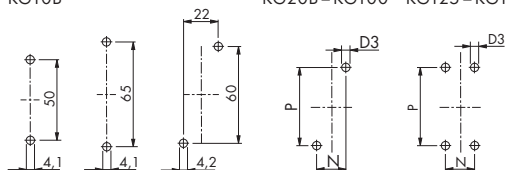

Максимальное количество висячих замков		
Лицевая панель	Диаметр бугеля	Количество замков
64 x 64	9	3
88 x 88	10	3

KG10B - KG64B

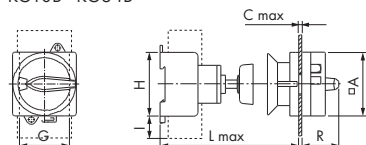

KG80 – KG160

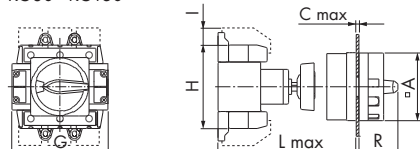

	N	P	D3
KG20B, KG32B	22	60	4,1
KG41B, KG64B	25	70	4,1
KG80, KG100	25	90	5,2
KG125, KG160	36	120	6,4

	A	C	G	H	I	L	R
KG10B	64	4	48	50		190	40,1
KG20B, KG32B	64	4	42	54		190	40,1
KG41B, KG64B	64	4	50	64		190 ¹⁾	40,1
KG80, KG100	64	4	70	80	26	330 ²⁾	40,1
KG125, KG160	88	5,5	112	108	22,2	450	49,3

¹⁾ KG64B = 330 | ²⁾ KG100 = 380

Информация о переключателях типа KG с болтовыми клеммами на странице 103.



3-полюсные, IP 66

Крепление на основании, дверная муфта с механической блокировкой

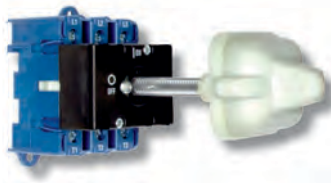

Специальные устройства для разблокировки на странице 104.



Номинальный тепловой ток (I_n/I_{th})	Номинальная мощность AC-23В (А)	Лицевая панель	Код выключателя
3-полюсные		3 x 400 V	
40 А	15 kW	88 x 88	KG41B T203/12 VE
63 А	22 kW	88 x 88	KG64B T203/12 VE
80 А	30 kW	88 x 88	KG80 T203/12 VE
100 А	37 kW	88 x 88	KG100 T203/12 VE
125 А	45 kW	88 x 88	KG125 T203/12 VE
160 А	55 kW	88 x 88	KG160 T203/12 VE
200 А	75 kW	88 x 88	KG210 T203/13 VE
250 А	90 kW	88 x 88	KG250 T203/13 VE
315 А	110 kW	88 x 88	KG315 T203/13 VE
315 А	132 kW	88 x 88	C316 T203/13 VE

Номинальный тепловой ток (I_n/I_{th})	Номинальная мощность AC-23В (А)	Лицевая панель	Код выключателя
3-полюсные		3 x 400 V	
40 А	15 kW	88 x 88	KG41B T103/12 VE
63 А	22 kW	88 x 88	KG64B T103/12 VE
80 А	30 kW	88 x 88	KG80 T103/12 VE
100 А	37 kW	88 x 88	KG100 T103/12 VE
125 А	45 kW	88 x 88	KG125 T103/12 VE
160 А	55 kW	88 x 88	KG160 T103/12 VE
200 А	75 kW	88 x 88	KG210 T103/13 VE
250 А	90 kW	88 x 88	KG250 T103/13 VE
315 А	110 kW	88 x 88	KG315 T103/13 VE
315 А	132 kW	88 x 88	C316 T103/13 VE

Монтажные отверстия лицевой панели

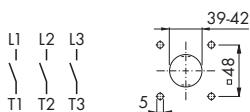

Монтажные отверстия крепления на основании (крепление на DIN-рейку возможно для переключателей до типа KG100)

KG41B – KG100

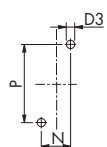

KG125 – C316

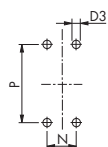

KG

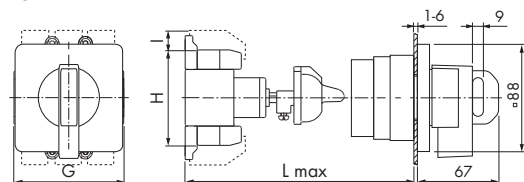

C316

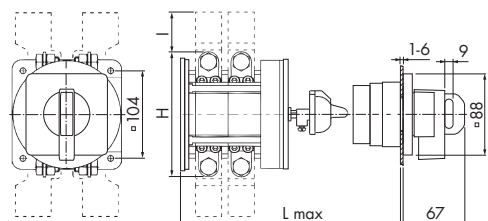

Максимальное количество висячих замков		
Лицевая панель	Диаметр бугеля	Количество замков
48 x 48	7	3
	5	4
64 x 64	8	3
	5	4
88 x 88	9	4
130 x 130	9	4

	N	P	D3
KG41B, KG64B	25	70	4,1
KG80, KG100	25	90	5,2
KG125, KG160	36	120	6,4
KG210 – KG315	44	142	6,4
C316	104	104	7

	G	H	I	L
KG41B	50	64		190
KG64B	50	64		330
KG80	70	80		380
KG100	70	80	26	450
KG125, KG160	112	108	26	450
KG210 – KG315	145	126	25	550
C316	128	150	46	550

Информация о переключателях типа KG с болтовыми клеммами на странице 103.

4-полюсные, 3-полюсные + N+PE, 3-полюсные + 1 NO, IP 66

Крепление на лицевой панели на 4 винта

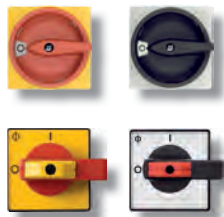

4-полюсные 3-полюсные+N+PE 3-полюсные+1 NO KG... 3-полюсные+1 NO C316

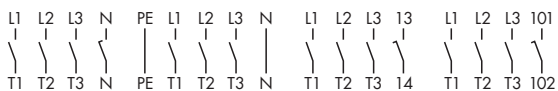

4 винта (стандартно) 2 винта(индивидуально)

Не подходит для лицевых панелей 48 x 48

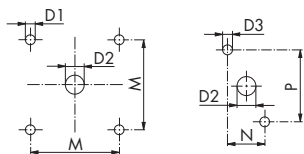

KG10A – KG64B

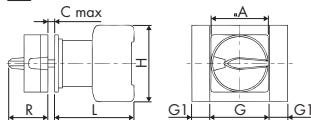

KG80 – KG315

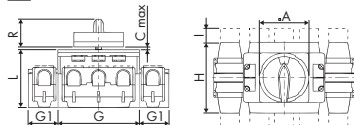

KG10A – KG64B

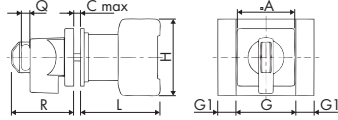

KG80 – KG315

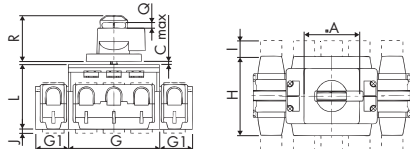

C316

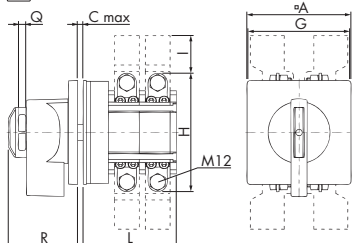

Пример заказа:

KG64B T2 04/ 04 E

KG64B T2 04/ 04 E

Тип	Номинальный тепловой ток (I _n /I _m)	Номинальная мощность AC-23В (А)	Лицевая панель
KG10A	20 А	5,5 kW	48 x 48
KG10B			64 x 64
KG20A	25 А	7,5 kW	48 x 48
KG20B			64 x 64
KG32A	32 А	11 kW	48 x 48
KG32B			64 x 64
KG41	40 А	15 kW	48 x 48
KG41B			64 x 64
KG64	63 А	22 kW	48 x 48
KG64B			64 x 64
KG80	80 А	30 kW	64 x 64
KG80C			88 x 88
KG100	100 А	37 kW	64 x 64
KG100C			88 x 88
KG125	125 А	45 kW	88 x 88
KG160	160 А	55 kW	88 x 88
KG210	200 А	75 kW	88 x 88
KG250	250 А	90 kW	88 x 88
KG315	315 А	110 kW	88 x 88
C316 ¹	315 А	132 kW	130 x 130

T Рукоятка чёрная, лицевая табличка серебристая

T2 Рукоятка красная, лицевая табличка жёлтая (аварийный выключатель)

04/ 4-полюсный

05/ 3-полюсный+N+PE, KG20A – KG315

01 Блокировочное устройство до KG160 (05/ не для лицевой панели 48 x 48)

04 Блокировочное устройство до KG160

05 Блокировочное устройство KG210 – C316

03/ 3-полюсный+1 NO

17 Блокировочное устройство до – KG160 (не для KG41 и KG64)

20 Блокировочное устройство до KG160 (не для KG41 и KG64)

21 Блокировочное устройство KG210 – C316

	Выключатель										Монтажные отверстия							
	A	C	G	G1 ⁵	H	I	J	L	L	R	R	Q	M	N	P	D1	D2	D3
KG10A	48	4	48	-	50			48,2	48,2	33	51	7,2	36	12,2	30	5	11-15	3,5
KG10B	64	4	48	-	50			55,2	55,2	40,1	58	8	48	12,2	30	5	11-15	3,5
KG20A, KG32A	48	4	42	13,5	54			53,8	62,8	33	51	7,2	36	12,2	30	5	10-15	3,5
KG20B, KG32B	64	4	42	13,5	54			53,8	62,8	40,1	58	8	48	12,2	30	5	10-15	3,5
KG41, KG64	48	4	50	16	64			60,5		33	51	7,2	36			5	10-15	
KG41B, KG64B	64	4	50	16	64			60,5	70,5	40,1	58	8	48	14 ²	37 ³	5	10-15	4,5 ⁴
KG80, KG100	64	4	70	22	80	26	5,5	70,6	80,6	40,1	58	8	48	14	37	5	10-15	4,5
KG80C, KG100C	88	4	70	22	80	26	5,5	70,6	80,6	49,3	73	9	68	14	37	6	10-15	4,5
KG125, KG160	88	5,5	112	38	108	22,2		96	117	49,3	73	9	68			6	13-17	
KG210, KG250	88	5,5	145	52,5	126	25	6	103	124	-	73	9	68			6	13-17	
KG315	88	5,5	145	52,5	126	25	6	103	124	-	73	9	68			6	13-17	
C316	130	7	128	-	150	46		117,2	134,2	-	86,5	9,2	104			7	16-20	

¹ Степень защиты IP40, возможна более высокая степень защиты. | ² KG41B с V840 = 12,2 (с V845 исполнение невозможно) | ³ KG41B с V840 = 30 (с V845 исполнение невозможно) | ⁴ KG41B с V840 = 3,5 (с V845 исполнение невозможно) | ⁵ 4-полюсные: справа, 3-полюсные+N+PE: слева и справа

Информация о переключателях типа KG с болтовыми клеммами на странице 103.



4-полюсные, 3-полюсные + N+PE, 3-полюсные + 1 NO, IP 66

Центральное крепление 22 мм

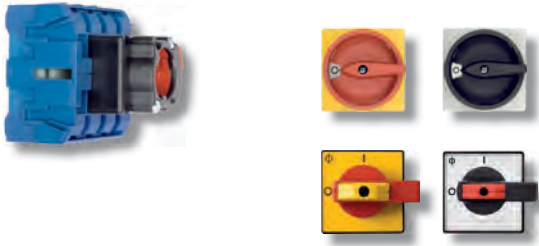

Пример заказа:

KG32B T2 04/04 FT2

KG32B T2 04/04 FT2

Тип	Номинальный тепловой ток (I _n /I _m)	Номинальная мощность АС-23В (А)	Лицевая панель
KG10A	20 А	5,5 kW	48 x 48
KG10B	20 А	5,5 kW	64 x 64
KG20A	25 А	7,5 kW	48 x 48
KG20B	25 А	7,5 kW	64 x 64
KG32A	32 А	11 kW	48 x 48
KG32B	32 А	11 kW	64 x 64

T1 Рукоятка чёрная, лицевая табличка серебристая

T2 Рукоятка красная, лицевая табличка жёлтая (аварийный выключатель)

04/ 4-полюсный

05/ 3-полюсный + N + PE (не для KG10A и KG10B)

01 Блокировочное устройство (не для лицевой панели 48 x 48)

04 Блокировочное устройство

03/ 3-полюсный + 1 NO

17 Блокировочное устройство (не для лицевой панели 48 x 48)

20 Блокировочное устройство

4-полюсные



3-полюсные + N + PE



3-полюсные + 1 NO

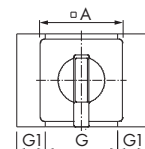
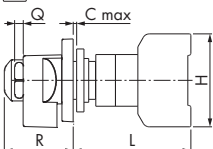
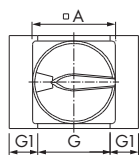
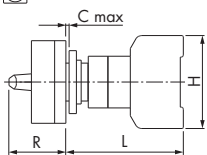
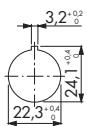

	Выключатель									
	A	C	G	G ¹	H	L	3+1NO	R	R	Q
KG10A	48	6	48	-	50	66,1	66,1		51	7,2
KG10B	64	6	48	-	50	66,1	66,1	40,1	58	8
KG20A, KG32A	48	6	42	13,5	54	68,3	77,3		51	7,2
KG20B, KG32B	64	6	42	13,5	54	68,3	77,3	40,1	58	8

¹ 4-полюсные: справа, 3-полюсные+N+PE: слева и справа

4-полюсные, 3-полюсные + N + PE, 3-полюсные + 1 NO, IP 66

Крепление на основании, стандартная дверная муфта

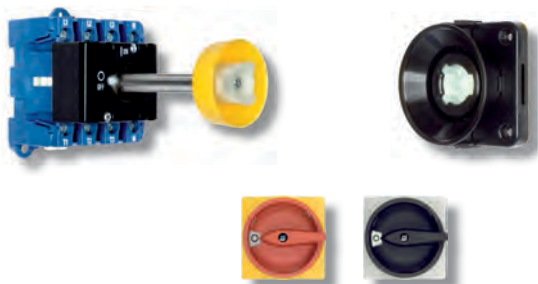

Пример заказа:

KG64B T2 04/09 VE

KG64B T2 04/09 VE

Тип	Номинальный тепловой ток (I_n/I_m)	Номинальная мощность AC-23В (А)	Лицевая панель
KG10B	20 А	5,5 kW	64 x 64
KG20B	25 А	7,5 kW	64 x 64
KG32B	32 А	11 kW	64 x 64
KG41B	40 А	15 kW	64 x 64
KG64B	63 А	22 kW	64 x 64
KG80	80 А	30 kW	64 x 64
KG100	100 А	37 kW	64 x 64
KG125	125 А	45 kW	88 x 88
KG160	160 А	55 kW	88 x 88

T1 Рукоятка чёрная, лицевая табличка серая

T2 Рукоятка красная, лицевая табличка жёлтая (аварийный выключатель)

04/ 4-полюсный

05/ 3-полюсный + N + PE, KG20A – KG315

09 Стандартная муфта на дверь M280

03/ 3-полюсный + 1 NO

25 Стандартная муфта на дверь M280

4-полюсные 3-полюсные + N + PE 3-полюсные + 1 NO

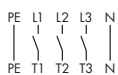

Монтажные отверстия лицевой панели

до KG100

KG125 – KG160

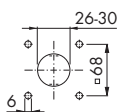
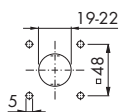

KG10B – KG100 (Крепление на DIN-рейку возможно для переключателей до типа KG100)

Монтажные отверстия крепления на основании, тип KG10B

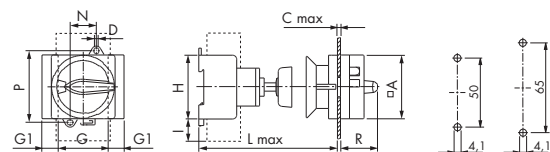

KG125 + KG160

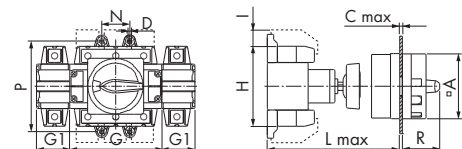

	A	C	D	G	G ¹ ²	H	I	L	N	P	R
KG10A	48	4	4,2	48	-	50		190	22	60	33
KG10B	64	4	4,2	48	-	50		190	22	60	40,1
KG20A, KG32A	48	4	4,1	42	13,5	54	20	190	22	60	33
KG20B, KG32B	64	4	4,1	42	13,5	54	20	190	22	60	40,1
KG41B, KG64B	64	4	4,1	50	16	64	17	190	25	70	40,1
KG80	64	4	5,2	70	22	80	26	380	25	90	40,1
KG100	64	4	5,2	70	22	80	26	450	25	90	40,1
KG125, KG160	88	5,5	6,4	112	38	108	22,2	450	36	120	49,3
KG210 – KG315	88	5,5	6,4	145	52,5	126	25	550	44	142	-

¹ KG64/B = 330 | ² 4-полюсные: справа, 3-полюсные+N+PE: слева и справа

Информация о переключателях типа KG с болтовыми клеммами на странице 103.



4-полюсные, 3-полюсные + N+PE, 3-полюсные + 1 NO, IP 66

Крепление на основании, дверная муфта с механической блокировкой

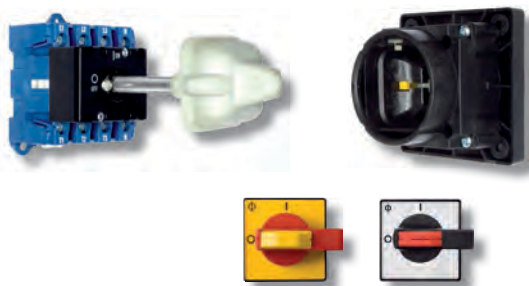

Пример заказа:

KG64B T2 04/28 VE

KG64B T2 04/28 VE

Тип	Номинальный тепловой ток (I _n /I _m)	Номинальная мощность АС-23В (А)	Лицевая панель
KG41B	40 А	15 kW	88 x 88
KG64B	63 А	22 kW	88 x 88
KG80	80 А	30 kW	88 x 88
KG100	100 А	37 kW	88 x 88
KG125	125 А	45 kW	88 x 88
KG160	160 А	55 kW	88 x 88
KG210	210 А	75 kW	88 x 88
KG250	250 А	90 kW	88 x 88
KG315	315 А	110 kW	88 x 88
C316	315 А	132 kW	88 x 88

T1 Рукоятка чёрная, лицевая табличка серебристая

T2 Рукоятка красная, лицевая табличка жёлтая (аварийный выключатель)

04/ 4-полюсный

05/ 3-полюсный+N+PE, KG41B – KG315

12 Стандартная муфта на дверь M700, KG41B до KG160

13 Стандартная муфта на дверь M700, KG210 – KG315 (4-полюсные до C316)

03/ 3-полюсный+1 NO

28 Стандартная муфта на дверь M700, KG41B до KG160

29 Стандартная муфта на дверь M700, KG210 – C316

4-полюсные 3-полюсные + N+PE 3-полюсные + 1 NO KG... 3-полюсные + 1 NO C316



KG... (крепление на DIN-рейку возможно для переключателей до типа KG100)

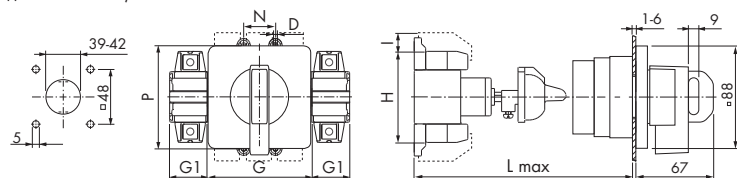

C316

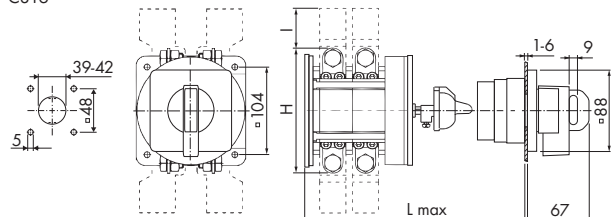

	D	G	G1 ³	H	I	L	N	P
KG41B, KG64B	4,1	50	16	64	17	190 ¹	25	70
KG80	5,2	70	22	80	26	380 ²	25	90
KG100	5,2	70	22	80	26	450	25	90
KG125, KG160	6,4	112	38	108	22,2	450	36	120
KG210 – KG315	6,4	145	52,5	126	25	550	44	142
C316	7	128	-	150	46	550	104	104

¹ KG64/B = 330 | ² KG100 = 450 | ³ 4-полюсные: справа, 3-полюсные+N+PE: слева и справа

Информация о переключателях типа KG с болтовыми клеммами на странице 103.

3-полюсные, 3-полюсные + 1 NO/NC, IP 66 / 67

Пластиковый корпус с увеличенной механической прочностью, устойчивый к воздействию ультрафиолетовых лучей (UV) и имеющий большую площадь внутри корпуса для удобства проводки кабелей.

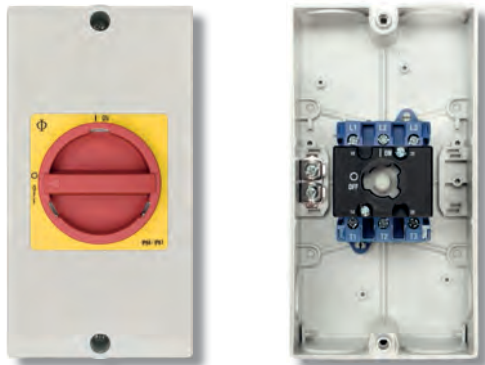

Без вспомогательных контактов

Номинальная мощность AC-23В (А)	Номинальный тепловой ток (I _{теп})	Код выключателя	Рукоятка
3 x 400 V	3-полюсный		
5,5 kW	20 A	KG10 T203/33 KS51V	
7,5 kW	25 A	KG20 T203/33 KL51V	
11 kW	32 A	KG32 T203/33 KL51V	
15 kW	40 A	KG41 T203/33 KL11V	
22 kW	63 A	KG64 T203/33 KL11V	
30 kW	80 A	KG80 T203/33 KL71V	
37 kW	100 A	KG100 T203/33 KL71V	
45 kW	125 A	KG125 T203/36 STM	
55 kW	160 A	KG160 T203/36 STM	
90 kW	250 A	KG250 T203/39 STM ¹	
110 kW	315 A	KG315 T203/39 STM ¹	
132 kW	315 A	C316 T203/39 STM ¹	

С вспомогательными контактами (1 NO, 1 NC)

Номинальная мощность AC-23В (А)	Номинальный тепловой ток (I _{теп})	Код выключателя	Рукоятка
3 x 400 V	3-полюсный	2 вспомогательных контакта (1 NO, 1 NC)	
5,5 kW	20 A	KG10 T203/40 KS51V	
7,5 kW	25 A	KG20 T203/40 KL51V	
11 kW	32 A	KG32 T203/40 KL51V	
15 kW	40 A	KG41 T203/40 KL11V	
22 kW	63 A	KG64 T203/40 KL11V	
30 kW	80 A	KG80 T203/40 KL71V	
37 kW	100 A	KG100 T203/40 KL71V	
45 kW	125 A	KG125 T203/43 STM	
55 kW	160 A	KG160 T203/43 STM	
90 kW	250 A	KG250 T203/46 STM	
110 kW	315 A	KG315 T203/46 STM	
132 kW	315 A	C316 T203/46 STM	

3-полюсные



3-полюсные с вспомогательными контактами, тип KG



3-полюсные с вспомогательными контактами, тип C316

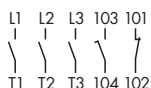

KS51V, KL51V, KL11V

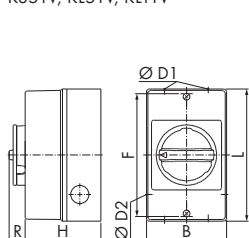

KL71V

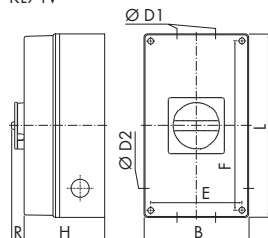

STM

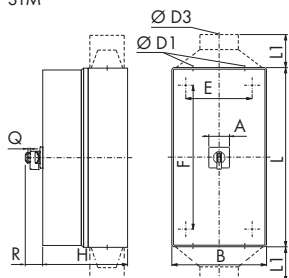

Максимальное количество всиачих замков Блокировочное устройство	Максимальное количество всиачих замков		
	Лицевая панель	Диаметр бугеля	Количество замков
	74 x 74	9	3
	88 x 88	9	4
	130 x 130	9	4

	A	B	D1	D2	D3	E	F	H	L	LI	R	Q
KG10 ... KS51V	85	2 x 20/25	20			110	90	120	17			
KG20 ... KL51V	85	2 x 20	20			150	82	160	17			
KG32 ... KL51V	85	2 x 20	20			150	82	160	17			
KG41 ... KL11V	100	2 x 25	25			178	93	190	17			
KG64 ... KL11V	100	2 x 25	25			178	93	190	17			
KG80 ... KL71V	145	2 x 40	25			124	229	107	250	17		
KG100 ... KL71V	145	2 x 40	25			124	229	107	250	17		
KG125, KG160 ... STM	88	280	2 x 63 1 x 20			254	354	180	380	73	9	
KG250, KG315 ... STM	88	280	2 x 20		1 x 28-60	254	534	180	560	110	73	9
C316 ... STM	130	280	2 x 20		1 x 28-60	254	534	230	560	110	86,5	9,2

¹ Диаметры применяемых наружных кабелей



3-полюсные, 3-полюсные + 1 NO/NC, IP 66 / 67



Пластиковый корпус с увеличенной механической прочностью, устойчивый к воздействию ультрафиолетовых лучей (UV) и имеющий большую площадь внутри корпуса для удобства проводки кабелей.

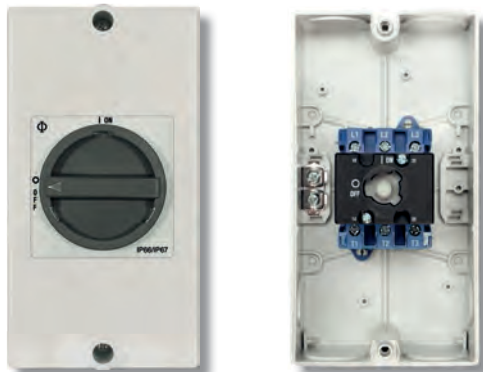

Без вспомогательных контактов

Номинальная мощность AC-23В (А)	Номинальный тепловой ток (I _{теп})	Код выключателя	Рукоятка
3 x 400 V	3-полюсный		
5,5 kW	20 A	KG10 T103/33 KS51V	
7,5 kW	25 A	KG20 T103/33 KL51V	
11 kW	32 A	KG32 T103/33 KL51V	
15 kW	40 A	KG41 T103/33 KL11V	
22 kW	63 A	KG64 T103/33 KL11V	
30 kW	80 A	KG80 T103/33 KL71V	
37 kW	100 A	KG100 T103/33 KL71V	
45 kW	125 A	KG125 T103/36 STM	
55 kW	160 A	KG160 T103/36 STM	
90 kW	250 A	KG250 T103/39 STM ¹	
110 kW	315 A	KG315 T103/39 STM ¹	
132 kW	315 A	C316 T103/39 STM ¹	

С вспомогательными контактами (1 NO, 1 NC)

Номинальная мощность AC-23В (А)	Номинальный тепловой ток (I _{теп})	Код выключателя	Рукоятка
3 x 400 V	3-полюсный	2 вспомогательных контакта (1 NO, 1 NC)	
5,5 kW	20 A	KG10 T103/40 KS51V	
7,5 kW	25 A	KG20 T103/40 KL51V	
11 kW	32 A	KG32 T103/40 KL51V	
15 kW	40 A	KG41 T103/40 KL11V	
22 kW	63 A	KG64 T103/40 KL11V	
30 kW	80 A	KG80 T103/40 KL71V	
37 kW	100 A	KG100 T103/40 KL71V	
45 kW	125 A	KG125 T103/43 STM	
55 kW	160 A	KG160 T103/43 STM	
90 kW	250 A	KG250 T103/46 STM	
110 kW	315 A	KG315 T103/46 STM	
132 kW	315 A	C316 T103/46 STM	

3-полюсные



3-полюсные с вспомогательными контактами, тип KG

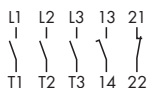

3-полюсные с вспомогательными контактами, тип C316

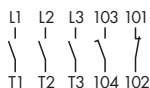

KS51V, KL51V, KL11V

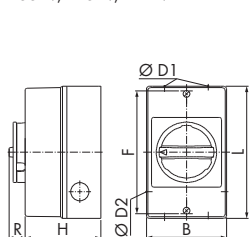

KL71V

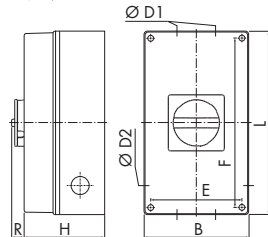

STM

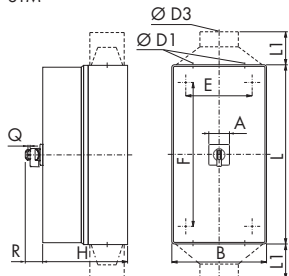

Максимальное количество всячих замков	Блокировочное устройство		
	Лицевая панель	Диаметр бугеля	Количество замков
	74 x 74	9	3
	88 x 88	9	4
	130 x 130	9	4

	A	B	D1	D2 D3	E	F	H	L	L1	R	Q
KG10 ... KS51V	85	2 x 20/25	20			110	90	120	17		
KG20 ... KL51V	85	2 x 20	20			150	82	160	17		
KG32 ... KL51V	85	2 x 20	20			150	82	160	17		
KG41 ... KL11V	100	2 x 25	25			178	93	190	17		
KG64 ... KL11V	100	2 x 25	25			178	93	190	17		
KG80 ... KL71V	145	2 x 40	25		124	229	107	250	17		
KG100 ... KL71V	145	2 x 40	25		124	229	107	250	17		
KG125, KG160 ... STM	88	2 x 63 1 x 20			254	354	180	380	73	9	
KG250, KG315 ... STM	88	2 x 20		1 x 28-60 ¹	254	534	180	560	110	73	9
C316 ... STM	130	2 x 20		1 x 28-60 ¹	254	534	230	560	110	86,5	9,2

¹ Диаметры применяемых наружных кабелей

6-полюсные, 6-полюсные + 1 NO/NC, IP 66 / 67

Пластиковый корпус с увеличенной механической прочностью, устойчивый к воздействию ультрафиолетовых лучей (UV) и имеющий большую площадь внутри корпуса для удобства проводки кабелей.

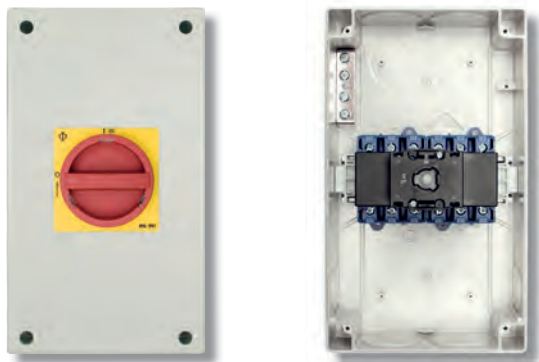

6-полюсные

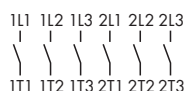

6-полюсные с вспомогательными контактами, тип KG

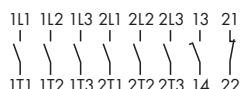

6-полюсные с вспомогательными контактами, тип C316

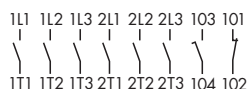

KS51V, KL51V, KL11V

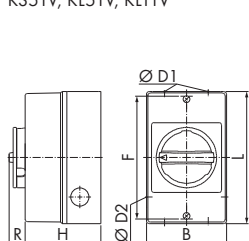

KL71V

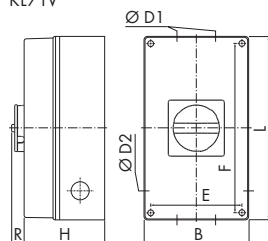

STM

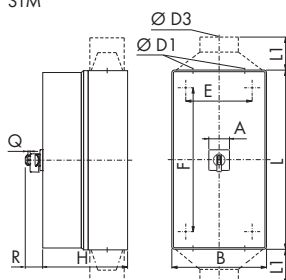

Без вспомогательных контактов

Номинальная мощность AC-23В (А)	Номинальный тепловой ток (I _{теп.})	Код выключателя	Рукоятка
3 x 400 V	6-полюсный		
5,5 kW	20 А	KG10 T206/33 KS51V	
7,5 kW	25 А	KG20B T206/33 KL11V	
11 kW	32 А	KG32B T206/33 KL11V	
15 kW	40 А	KG41B T206/33 KL71V	
22 kW	63 А	KG64B T206/33 KL71V	
30 kW	80 А	KG80C T206/34 STM	
37 kW	100 А	KG100C T206/34 STM	
45 kW	125 А	KG125 T206/87 STM	
55 kW	160 А	KG160 T206/87 STM	
132 kW	275 А	C316 T206/47 STM	

С вспомогательными контактами (1 NO, 1 NC)

Номинальная мощность AC-23В (А)	Номинальный тепловой ток (I _{теп.})	Код выключателя	Рукоятка
3 x 400 V	6-полюсный	2 вспомогательных контакта (1 NO, 1 NC)	
5,5 kW	20 А	KG10 T206/40 KS51V	
7,5 kW	25 А	KG20B T206/40 KL11V	
11 kW	32 А	KG32B T206/40 KL11V	
15 kW	40 А	KG41B T206/40 KL71V	
22 kW	63 А	KG64B T206/40 KL71V	
30 kW	80 А	KG80C T206/41 STM	
37 kW	100 А	KG100C T206/41 STM	
45 kW	125 А	KG125 T206/91 STM	
55 kW	160 А	KG160 T206/91 STM	
132 kW	275 А	C316 T206/48 STM	

Максимальное количество всисячих замков	Блокировочное устройство		
	Лицевая панель	Диаметр бугеля	Количество замков
	74 x 74	9	3
	88 x 88	9	4
	130 x 130	9	4

	A	B	D1	D2	D3	E	F	H	L	L1	R	Q
KG10 ... KS51V	85	2 x 20/25	20			110	90	120			17	
KG20B, KG32B ... KL11V	100	2 x 25	25			178	93	190			17	
KG41B, KG64B ... KL71V	145	2 x 40	25			124	229	107	250		17	
KG80C, KG100C ... STM	88	200	2 x 40/50, 3 x 20			172	272	172	300		49,3	
KG125, KG160 ... STM	88	300	2 x 63, 1 x 20			272	372	172	400		73	9
C316 ... STM	130	380	2 x 20		2 x 28-60	354	534	280	560	110	86,5	9,2

¹ Диаметры применяемых наружных кабелей



6-полюсные, 6-полюсные + 1 NO/NC, IP 66 / 67



Пластиковый корпус с увеличенной механической прочностью, устойчивый к воздействию ультрафиолетовых лучей (UV) и имеющий большую площадь внутри корпуса для удобства проводки кабелей.

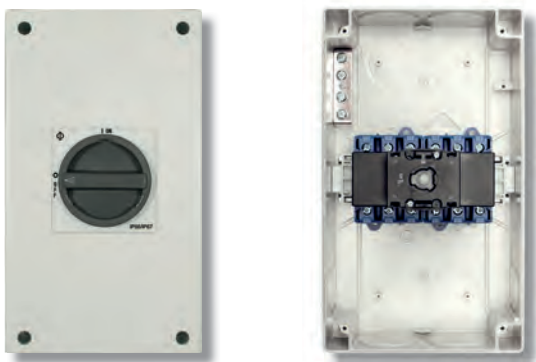

Без вспомогательных контактов

Номинальная мощность AC-23В (А)	Номинальный тепловой ток (I _{теп})	Код выключателя	Рукоятка
3 x 400 V	6-полюсный		
5,5 kW	20 А	KG10 T106/33 KS51V	
7,5 kW	25 А	KG20B T106/33 KL11V	
11 kW	32 А	KG32B T106/33 KL11V	
15 kW	40 А	KG41B T106/33 KL71V	
22 kW	63 А	KG64B T106/33 KL71V	
30 kW	80 А	KG80C T106/34 STM	
37 kW	100 А	KG100C T106/34 STM	
45 kW	125 А	KG125 T106/87 STM	
55 kW	160 А	KG160 T106/87 STM	
132 kW	275А	C316 T106/47 STM	

С вспомогательными контактами (1 NO, 1 NC)

Номинальная мощность AC-23В (А)	Номинальный тепловой ток (I _{теп})	Код выключателя	Рукоятка
3 x 400 V	6-полюсный	2 вспомогательных контакта (1 NO, 1 NC)	
5,5 kW	20 А	KG10 T106/40 KS51V	
7,5 kW	25 А	KG20B T106/40 KL11V	
11 kW	32 А	KG32B T106/40 KL11V	
15 kW	40 А	KG41B T106/40 KL71V	
22 kW	63 А	KG64B T106/40 KL71V	
30 kW	80 А	KG80C T106/41 STM	
37 kW	100 А	KG100C T106/41 STM	
45 kW	125 А	KG125 T106/91 STM	
55 kW	160 А	KG160 T106/91 STM	
132 kW	275А	C316 T106/48 STM	

6-полюсные

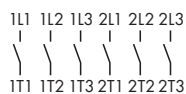

6-полюсные с вспомогательными контактами, тип KG

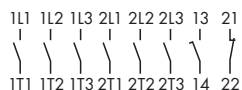

6-полюсные с вспомогательными контактами, тип C316

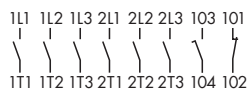

KS51V, KL51V, KL11V

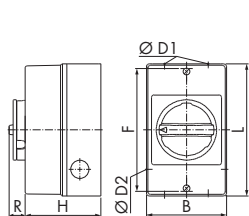

KL71V

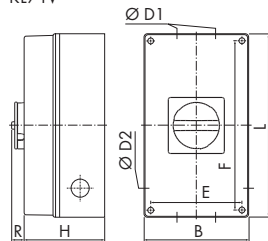

STM

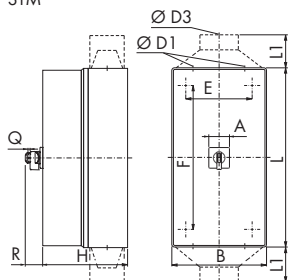

Максимальное количество всиачих замков	Блокировочное устройство		
	Лицевая панель	Диаметр бугеля	Количество замков
	74 x 74	9	3
	88 x 88	9	4
	130 x 130	9	4

	A	B	D1	D2	D3	E	F	H	L	L1	R	Q
KG10 ... KS51V	85	2 x 20/25	20			110	90	120	17			
KG20B, KG32B ... KL11V	100	2 x 25	25			178	93	190	17			
KG41B, KG64B ... KL71V	145	2 x 40	25			124	229	107	250	17		
KG80C, KG100C ... STM	88	2 x 40/50, 3 x 20				172	272	172	300	49,3		
KG125, KG160 ... STM	88	300	2 x 63, 1 x 20			272	372	172	400	73	9	
C316 ... STM	130	380	2 x 20		2 x 28-60 ¹	354	534	280	560	110	86,5	9,2

¹ Диаметры применяемых наружных кабелей

Крепление в корпусе с ЭМС-защитой, 3-полюсные + 1 NO/NC, IP 66 / 67

Пластиковый корпус с увеличенной механической прочностью, устойчивый к воздействию ультрафиолетовых лучей (UV) и имеющий большую площадь внутри корпуса для удобства проводки кабелей.

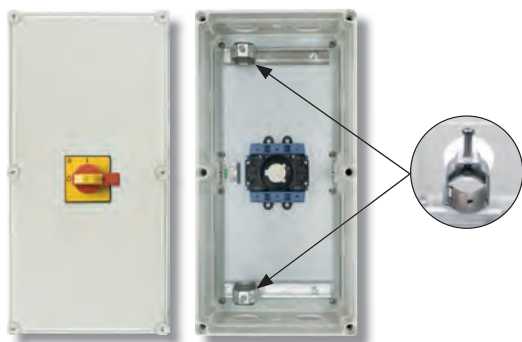
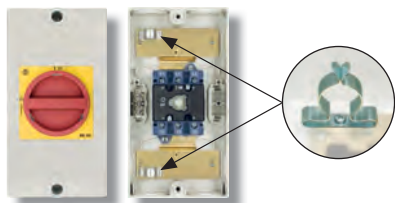

С вспомогательными контактами (1 NO, 1 NC)

Кабельные вводы	Номинальная мощность AC-23В (А)	Код выключателя	Рукоятка
	3 x 400 V		
M20	5,5 kW	KG10 T203/D-A076 KS51V	
M20	7,5 kW	KG20 T203/D-A159 KL51V	
M20	11 kW	KG32 T203/D-A117 KL51V	
M25	15 kW	KG41 T203/D-A145 KL11V	
M25	22 kW	KG64 T203/D-A173 KL11V	
M40	30 kW	KG80 T203/D-A108 KL71V	
M40	37 kW	KG100 T203/D-A120 KL71V	
M50	45 kW	KG125 T203/D-A082 STM	
M63	55 kW	KG160 T203/D-A077 STM	
M63	90 kW	KG250 T203/D-A075 STM	
28-60 мм	110 kW	KG315 T203/D-A034 STM	
M72	132 kW	C316 T203/D-A037 STM	

3-полюсные с вспомогательными контактами, тип KG

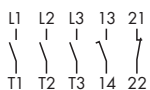

3-полюсные с вспомогательными контактами, тип C316

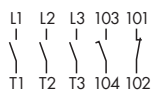

Диаметр кабельного зажима

	KG10	9 – 11
	KG20 – KG64	12 – 16
	KG80/KG100	23 – 29
	KG125 – KG250	34 – 40
	KG315/C316	46 – 52

KS51V, KL51V, KL11V

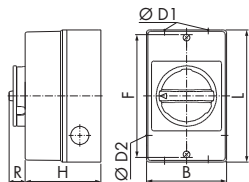

KL71V

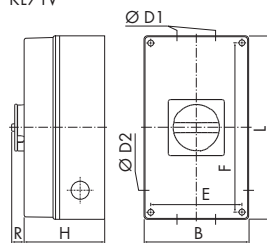

Максимальное количество висячих замков

Блокировочное устройство	Лицевая панель	Диаметр бугеля	Количество замков
	74 x 74	9	3
	88 x 88	9	4
	130 x 130	9	4

STM

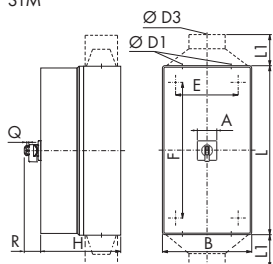

	A	B	D1	D2, D3	E	F	H	L	L1	R	Q
KG10 ... KS51V		85	2 x 20/25	20		110	90	120		17	
KG20, KG32 ... KL51V		85	2 x 20	20		150	82	160		17	
KG41, KG64 ... KL11V		100	2 x 25	25		178	93	190		17	
KG80, KG100 ... KL71V		145	2 x 40	25		124	229	107	250	17	
KG125, KG160 ... STM	88	280	2 x 50 ¹ 1 x 20		254	534	180	560		73	9
KG250 ... STM	88	280	2 x 63 1 x 20		254	534	180	560		73	9
KG315 ... STM	88	280	2 x 20	1 x 28-60	254	534	180	560	110	73	9
C316 ... STM	130	280	2 x 72 1 x 20		354	534	280	560		86,5	9,2

¹ KG160 = 2 x Ø 63 + 1 x Ø 20



Крепление в корпусе с ЭМС-защитой, 3-полюсные + 1 NO/NC, IP 66 / 67

Пластиковый корпус с увеличенной механической прочностью, устойчивый к воздействию ультрафиолетовых лучей (UV) и имеющий большую площадь внутри корпуса для удобства проводки кабелей.

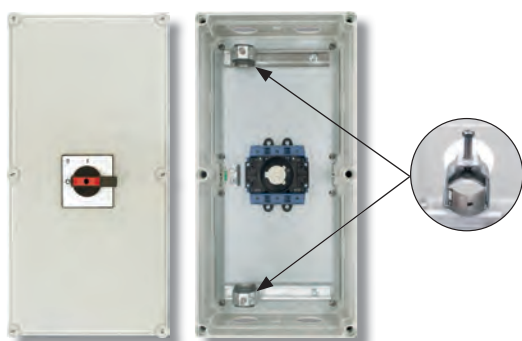
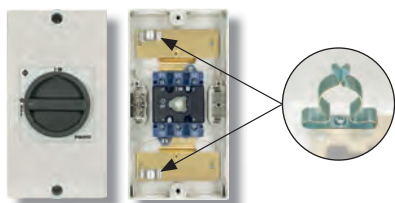

С вспомогательными контактами (1 NO, 1 NC)

Кабельные вводы	Номинальная мощность АС-23В (А)	Код выключателя	Рукоятка
	3 x 400 V		
M20	5,5 kW	KG10 T103/D-A050 KS51V	
M20	7,5 kW	KG20 T103/D-A126 KL51V	
M20	11 kW	KG32 T103/D-A061 KL51V	
M25	15 kW	KG41 T103/D-A087 KL11V	
M25	22 kW	KG64 T103/D-A103 KL11V	
M40	30 kW	KG80 T103/D-A061 KL71V	
M40	37 kW	KG100 T103/D-A068 KL71V	
M50	45 kW	KG125 T103/D-A070 STM	
M63	55 kW	KG160 T103/D-A066 STM	
M63	90 kW	KG250 T103/D-A073 STM	
28-60 mm	110 kW	KG315 T103/D-A043 STM	
M72	132 kW	C316 T103/D-A025 STM	

3-полюсные с вспомогательными контактами, тип KG

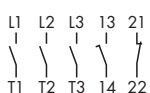

3-полюсные с вспомогательными контактами, тип C316

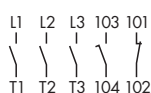

Диаметр кабельного зажима		
	KG10	9 – 11
	KG20 – KG64	12 – 16
	KG80/KG100	23 – 29
	KG125 – KG250	34 – 40
	KG315/C316	46 – 52

KS51V, KL51V, KL11V

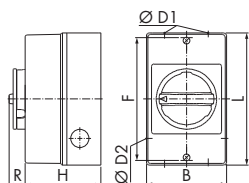

KL71V

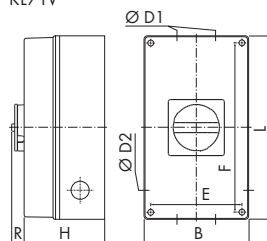

STM

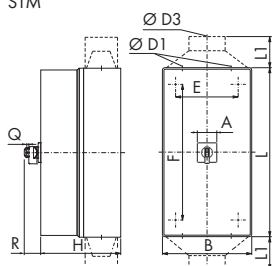

Максимальное количество висячих замков	Блокировочное устройство		
	Лицевая панель	Диаметр бугеля	Количество замков
	74 x 74	9	3
	88 x 88	9	4
	130 x 130	9	4

	A	B	D1	D2	D3	E	F	H	L	L1	R	Q
KG10 ... KS51V	85	2 x 20/25	20			110	90	120	17			
KG20, KG32 ... KL51V	85	2 x 20	20			150	82	160	17			
KG41, KG64 ... KL11V	100	2 x 25	25			178	93	190	17			
KG80, KG100 ... KL71V	145	2 x 40	25			124	229	107	250	17		
KG125, KG160 ... STM	88	280	2 x 50 1 x 20			254	534	180	560	73	9	
KG250 ... STM	88	280	2 x 63 1 x 20			254	534	180	560	73	9	
KG315 ... STM	88	280	2 x 20		1 x 28-60	254	534	180	560	110	73	9
C316 ... STM	130	280	2 x 72 1 x 20			354	534	280	560	86,5	9,2	

¹ KG160 = 2 x Ø 63 + 1 x Ø 20

Крепление в корпусе с ЭМС-защитой, 6-полюсные + 1 NO/NC, IP 66 / 67

Пластиковый корпус с увеличенной механической прочностью, устойчивый к воздействию ультрафиолетовых лучей (UV) и имеющий большую площадь внутри корпуса для удобства проводки кабелей.

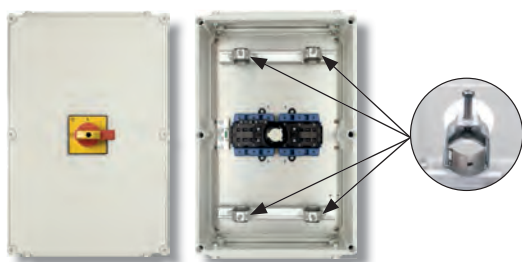
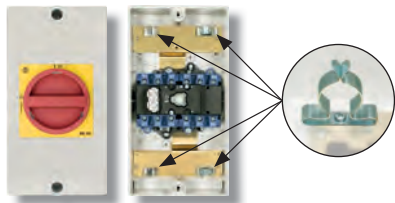

С вспомогательными контактами (1 NO, 1 NC)

Кабельные вводы	Номинальная мощность АС-23В (А)	Код выключателя	Рукоятка
	3 x 400 V		
M20	7,5 kW	KG20B T206/D-A059 KL11V	
M20	11 kW	KG32B T206/D-A054 KL11V	
M25	15 kW	KG41B T206/D-A052 KL71V	
M25	22 kW	KG64B T206/D-A066 KL71V	
M40	30 kW	KG80C T206/D-A070 STM	
M40	37 kW	KG100C T206/D-A060 STM	
M50	45 kW	KG125 T206/D-A020 STM	
M63	55 kW	KG160 T206/D-A040 STM	
M63	90 kW	C200-4 T206/D-A001 STM	
M72	132 kW	C316 T206/D-A050 STM	

Диаметр кабельного зажима		
	KG20B/KG32B	12 – 16
	KG41B/KG64B	23 – 29
	KG80C/KG100C	28 – 34
	KG125/KG160/ C200-4	34 – 40
	C316	46 – 52

6-полюсные с вспомогательными контактами, тип KG

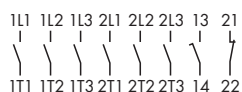

6-полюсные с вспомогательными контактами, тип C200-4/C316

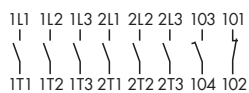

Максимальное количество висячих замков			
Блокировочное устройство	Лицевая панель	Диаметр бугеля	Количество замков
	74 x 74	9	3
	88 x 88	10	3
	88 x 88	9	4
	130 x 130	9	4

	A	B	D1	D2	E	F	H	L	R	Q
KG20B, KG32B ... KL11V	100	2 x 25	25		178	93	190	17		
KG41B, KG64B ... KL71V	145	2 x 40	25	124	229	107	250	17		
KG80C, KG100C ... STM	88	280	2 x 50 1 x 20		254	354	180	380	49,3	10
KG125, KG160 ... STM	88	380	2 x 63 1 x 20		354	534	180	560	73	9
C200-4 ... STM	88	380	2 x 63 1 x 20		354	534	230	560	73	9
C316 ... STM	130	380	2 x 72 1 x 20		354	534	280	560	86,5	9,2

KL11V

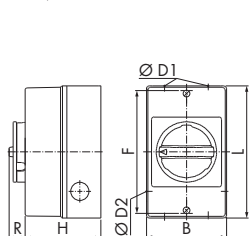

KL71V

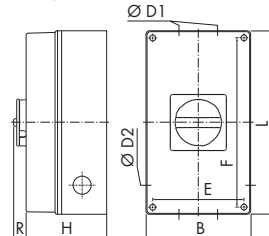

STM

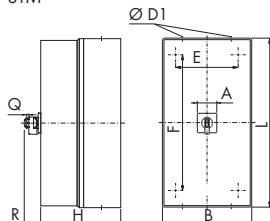

Крепление в корпусе с ЭМС-защитой, 6-полюсные + 1 NO/NC, IP 66 / 67

Пластиковый корпус с увеличенной механической прочностью, устойчивый к воздействию ультрафиолетовых лучей (UV) и имеющий большую площадь внутри корпуса для удобства проводки кабелей.

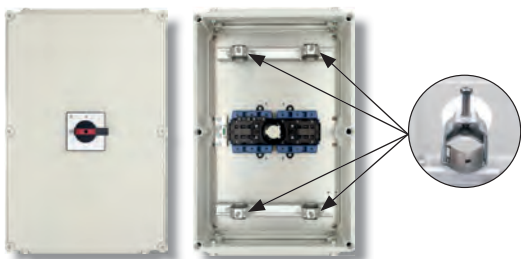
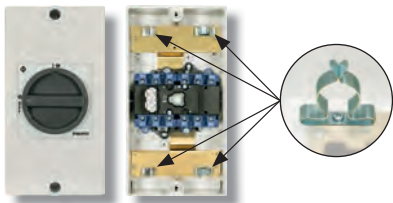

С вспомогательными контактами (1 NO, 1 NC)

Кабельные вводы	Номинальная мощность АС-23В (А)	Код выключателя	Рукоятка
	3 x 400 V		
M20	7,5 kW	KG20B T106/D-A046 KL11V	
M20	11 kW	KG32B T106/D-A040 KL11V	
M25	15 kW	KG41B T106/D-A032 KL71V	
M25	22 kW	KG64B T106/D-A038 KL71V	
M40	30 kW	KG80C T106/D-A055 STM	
M40	37 kW	KG100C T106/D-A049 STM	
M50	45 kW	KG125 T106/D-A031 STM	
M63	55 kW	KG160 T106/D-A024 STM	
M63	90 kW	C200-4 T106/D-A001 STM	
M72	132 kW	C316 T106/D-A033 STM	

Диаметр кабельного зажима		
	KG20B/KG32B	12 – 16
	KG41B/KG64B	23 – 29
	KG80C/KG100C	28 – 34
	KG125/KG160/ C200-4	34 – 40
	C316	46 – 52

6-полюсные с вспомогательными контактами, тип KG

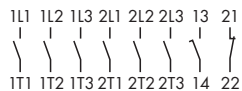

6-полюсные с вспомогательными контактами, тип C200-4/C316

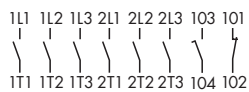

Максимальное количество висячих замков			
Блокировочное устройство	Лицевая панель	Диаметр бугеля	Количество замков
	74 x 74	9	3
	88 x 88	10	3
	88 x 88	9	4
	130 x 130	9	4

KL11V

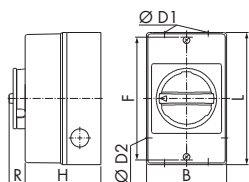

KL71V

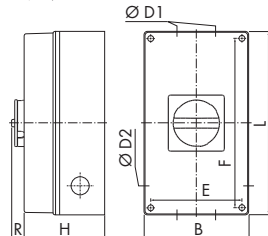

STM

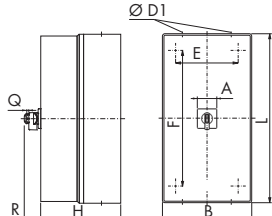

	A	B	D1	D2	E	F	H	L	R	Q
KG20B, KG32B ... KL11V		100	2 x 25	25		178	93	190	17	
KG41B, KG64B ... KL71V		145	2 x 40	25	124	229	107	250	17	
KG80C, KG100C ... STM	88	280	2 x 50 1 x 20		254	354	180	380	49,3	10
KG125, KG160 ... STM	88	380	2 x 63 1 x 20		354	534	180	560	73	9
C200-4 ... STM	88	380	2 x 63 1 x 20		354	534	230	560	73	9
C316 ... STM	130	380	2 x 72 1 x 20		354	534	280	560	86,5	9,2

Крепление в алюминиевом корпусе, 3-полюсные + 1 NO/NC, IP 65

Алюминиевый корпус для грубых сред, с винтовой резьбой

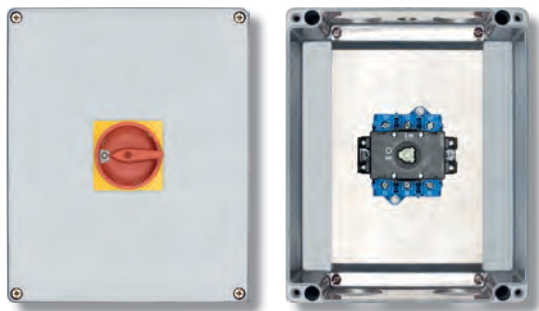

Номинальная мощность AC-23В (А)	Номинальный тепловой ток (I _{thn})	Код выключателя	Рукоятка
3 x 400 V	3-полюсные		
7,5 kW	25 A	KG20B T203/D-A135 GKM	
11 kW	32 A	KG32B T203/D-A095 GKM	
15 kW	40 A	KG41B T203/D-A127 GKM	
22 kW	63 A	KG64B T203/D-A145 GKM	
30 kW	80 A	KG80 T203/D-A096 GKM	
37 kW	100 A	KG100 T203/D-A102 GKM	
45 kW	125 A	KG125 T203/D-A056 GKM	
55 kW	160 A	KG160 T203/D-A048 GKM	
90 kW	250 A	KG250 T203/D-A048 GKM	
110 kW	315 A	KG315 T203/D-A038 GKM	

3-полюсные с вспомогательными контактами

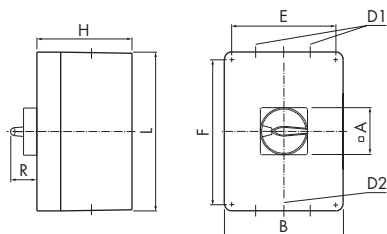
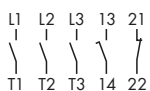

Максимальное количество висячих замков	Блокировочное устройство		
	Лицевая панель	Диаметр бугеля	Количество замков
	64 x 64	9	3
	88 x 88	10	3

	A	B	D1	D2	E	F	H	L	R
KG20B, KG32B	64	122	2 x M25	2 x M25	82	106	90	120	40,1
KG41B, KG64B	64	180	1 x M40	1 x M40	130	160	100	180	40,1
			1 x M20						
KG80, KG100	64	230	2 x M50	2 x M50	180	260	110	280	40,1
			1 x M20						
KG125, KG160	88	230	2 x M50	2 x M50	180	310	180	330	49,3
KG250, KG315	88	310	2 x M63	2 x M63	262	382,5	180	400	49,3
			1 x M20						



Крепление в алюминиевом корпусе, 3-полюсные + 1 NO/NC, IP 65

Алюминиевый корпус для грубых сред, с винтовой резьбой

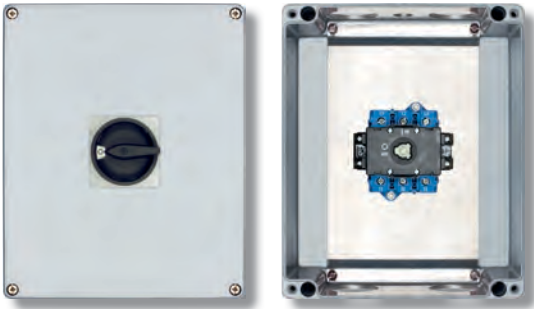

Номинальная мощность АС-23В (А)	Номинальный тепловой ток (I _{теп})	Код выключателя	Рукоятка
3 x 400 V	3-полюсные		
7,5 kW	25 A	KG20B T103/D-A102 GKM	
11 kW	32 A	KG32B T103/D-A048 GKM	
15 kW	40 A	KG41B T103/D-A076 GKM	
22 kW	63 A	KG64B T103/D-A079 GKM	
30 kW	80 A	KG80 T103/D-A049 GKM	
37 kW	100 A	KG100 T103/D-A053 GKM	
45 kW	125 A	KG125 T103/D-A043 GKM	
55 kW	160 A	KG160 T103/D-A035 GKM	
90 kW	250 A	KG250 T103/D-A058 GKM	
110 kW	315 A	KG315 T103/D-A040 GKM	

3-полюсные с вспомогательными контактами

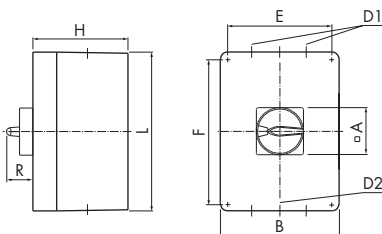
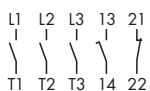

Максимальное количество блокировочное устройство	Максимальное количество висячих замков		
	Лицевая панель	Диаметр бугеля	Количество замков
	64 x 64	9	3
	88 x 88	10	3

	A	B	D1	D2	E	F	H	L	R
KG20B, KG32B	64	122	2 x M25	2 x M25	82	106	90	120	40,1
KG41B, KG64B	64	180	1 x M40 1 x M20	1 x M40	130	160	100	180	40,1
KG80, KG100	64	230	2 x M50 1 x M20	2 x M50	180	260	110	280	40,1
KG125, KG160	88	230	2 x M50	2 x M50 1 x M20	180	310	180	330	49,3
KG250, KG315	88	310	2 x M63	2 x M63 1 x M20	262	382,5	180	400	49,3

Крепление в алюминиевом корпусе, 6-полюсные + NO/NC, IP 65

Алюминиевый корпус для грубых сред, с винтовой резьбой

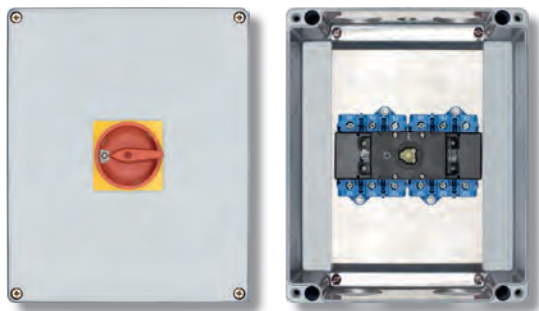

Номинальная мощность AC-23В (А)	Номинальный тепловой ток (I _{th6})	Код выключателя	Рукоятка
3 x 400 V	3-полюсные		
7,5 kW	25 A	KG20B T206/D-A043 GKM	
11 kW	32 A	KG32B T206/D-A045 GKM	
15 kW	40 A	KG41B T206/D-A039 GKM	
22 kW	63 A	KG64B T206/D-A050 GKM	
30 kW	80 A	KG80 T206/D-A045 GKM	
37 kW	100 A	KG100 T206/D-A034 GKM	
45 kW	125 A	KG125 T206/D-A017 GKM	
55 kW	160 A	KG160 T206/D-A034 GKM	

6-полюсные с вспомогательными контактами

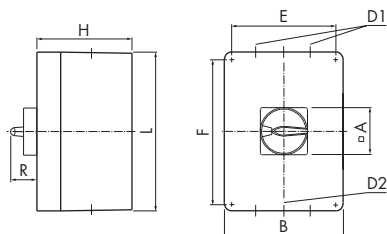
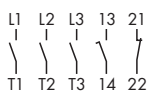

Максимальное количество висячих замков	Блокировочное устройство		
	Лицевая панель	Диаметр бугеля	Количество замков
	64 x 64	9	3
	88 x 88	10	3

	A	B	D1	D2	E	F	H	L	R
KG20B, KG32B	64	180	2 x M25	2 x M25	106	82	100	180	40,1
KG41B	64	280	2 x M40 1 x M20	2 x M40	260	180	110	230	40,1
KG64B	64	280	2 x M50 1 x M20	2 x M50	260	180	110	230	40,1
KG80, KG100	64	280	2 x M50 1 x M20	2 x M50	260	180	110	230	40,1
KG125, KG160	88	400	2 x M63 2 x M20	2 x M63	382,5	262	180	310	49,3



Крепление в алюминиевом корпусе, 6-полюсные + NO/NC, IP 65

Алюминиевый корпус для грубых сред, с винтовой резьбой

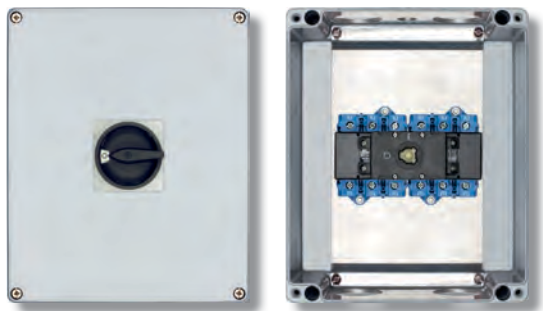

Номинальная мощность AC-23В (А)	Номинальный тепловой ток (I _{thn})	Код выключателя	Ручка
3 x 400 V	3-полюсные		
7,5 kW	25 A	KG20B T106/D-A038 GKM	
11 kW	32 A	KG32B T106/D-A029 GKM	
15 kW	40 A	KG41B T106/D-A029 GKM	
22 kW	63 A	KG64B T106/D-A033 GKM	
30 kW	80 A	KG80 T106/D-A033 GKM	
37 kW	100 A	KG100 T106/D-A026 GKM	
45 kW	125 A	KG125 T106/D-A017 GKM	
55 kW	160 A	KG160 T106/D-A018 GKM	

6-полюсные с вспомогательными контактами

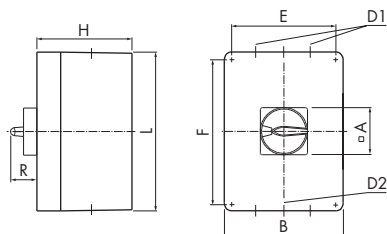

Максимальное количество висячих замков	Блокировочное устройство		
	Лицевая панель	Диаметр бугеля	Количество замков
	64 x 64	9	3
	88 x 88	10	3

	A	B	D1	D2	E	F	H	L	R
KG20B, KG32B	64	180	2 x M25	2 x M25	106	82	100	180	40,1
KG41B	64	280	2 x M40 1 x M20	2 x M40	260	180	110	230	40,1
KG64B	64	280	2 x M50 1 x M20	2 x M50	260	180	110	230	40,1
KG80, KG100	64	280	2 x M50 1 x M20	2 x M50	260	180	110	230	40,1
KG125, KG160	88	400	2 x M63 2 x M20	2 x M63	382,5	262	180	310	49,3

Выключатели нагрузки, 3-полюсные, O – I

Крепление на DIN-рейку 45мм



Номинальный тепловой ток (I_n/I_{th})	Номинальная мощность AC-23В (А)			
		Без блокировки	С блокировочной задвижкой	С блокировочной задвижкой
20 А	5,7 kW	KG10A T303 VE21	KG10A T303/58 VE21	KG10A T203/58 VE21
25 А	7,5 kW	KG20A T303 VE2	KG20A T303/58 VE2	KG20A T203/58 VE2
32 А	11 kW	KG32A T303 VE2	KG32A T303/58 VE2	KG32A T203/58 VE2
40 А	15 kW	KG41 T303 VE2	KG41 T303/58 VE2	KG41 T203/58 VE2
63 А	22 kW	KG64 T303 VE2	KG64 T303/58 VE2	KG64 T203/58 VE2
80 А	30 kW	KG80 T303 VE2	KG80 T303/58 VE2	KG80 T203/58 VE2
100 А	37 kW	KG100 T303 VE2	KG100 T303/58 VE2	KG100 T203/58 VE2



KG10A

KG20A – KG100

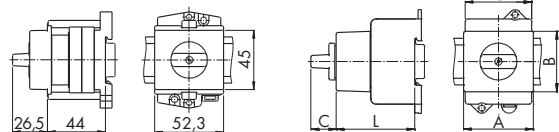

	A	B	С	G	L
		Без блокировки	С блокировочной задвижкой		
KG20A, KG32A	43,7	45	22	28	42 61,5
KG41 .. VE2, KG64 .. VE2	52	45	22	28	50 61,5
KG41 .. VE2C, KG64 .. VE2C	52	39	22	28	50 61,5
KG80, KG100	70	45	26	30	70 65

Крепление на лицевой панели на 4 винта

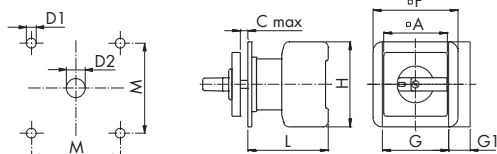

Номинальный тепловой ток (I_n/I_{th})	Номинальная мощность AC-23В (А)	Лицевая панель	Код выключателя	
			Без блокировочного устройства	
20 А	5,5 kW	48 x 48	KG10A T303 E	
		64 x 64	KG10B T303 E	
25 А	7,5 kW	48 x 48	KG20A T303 E	
		64 x 64	KG20B T303 E	
32 А	11 kW	48 x 48	KG32A T303 E	
		64 x 64	KG32B T303 E	

	Выключатель						Монтажные отверстия		
	A	C	F	G	H	L	M	D1	D2
KG10A	48	4	48	48	50	48,2	36	5	11-15
KG10B	64	4	64	48	50	52,2	48	5	11-15
KG20A / KG32A	48	4	48	42	54	53,8	36	5	10
KG20B / KG32B	64	4	64	42	54	53,8	48	5	10

Центральное крепление 22мм, IP66

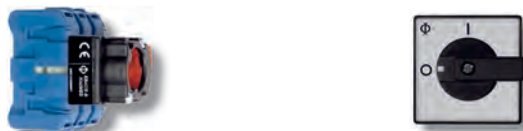

KG10A

KG20A / KG32A

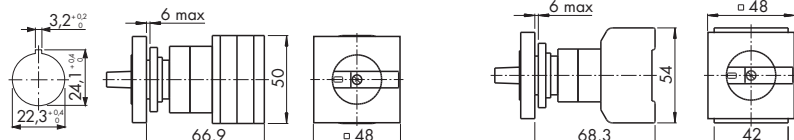

Номинальный тепловой ток (I_n/I_{th})	Номинальная мощность AC-23В (А)	Лицевая панель	Код выключателя	
			Без блокировочного устройства	
20 А	5,5 kW	48 x 48	KG10A T303 FT2	
		64 x 64	KG10A T303 FH3	
25 А	7,5 kW	48 x 48	KG20A T303 FT2	
		64 x 64	KG20A T303 FH3	
32 А	11 kW	48 x 48	KG32A T303 FT2	
		64 x 64	KG32A T303 FH3	



Переключатель нагрузки, 4-полюсный

Крепление на DIN-рейку 45мм

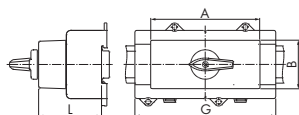
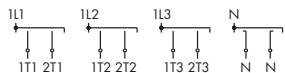

Номинальный тепловой ток (I _v /I _{th})	Номинальная мощность AC-23В (А)	Код переключателя
4-полюсные	3 x 400 V	
32 А	11 kW	KG32A T904*D-W002 VE2
40 А	15 kW	KG41B T904*D-W010 VE2
63 А	22 kW	KG64B T904*D-A005 VE2

	A	B	G	L
KG32A	43,7	45	111	64
KG41B, KG64B	105,4	45	132	62,5

Переключатель нагрузки, 4-полюсный, 1 – 0 – 2

Крепление на лицевой панели на 4 винта, IP66

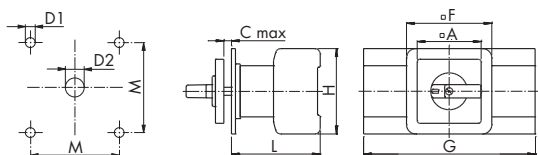
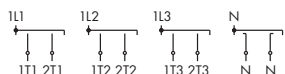

Номинальный тепловой ток (I _v /I _{th})	Номинальная мощность AC-23В (А)	Лицевая панель	Код переключателя
4-полюсные	3 x 400 V		
25 А	7,5 kW	48 x 48	KG20A T904 E
		64 x 64	KG20B T904 E
32 А	11 kW	48 x 48	KG32A T904 E
		64 x 64	KG32B T904 E
40 А	15 kW	64 x 64	KG41B T904 E
63 А	22 kW	64 x 64	KG64B T904 E
80 А	30 kW	64 x 64	KG80 T904 E
100 А	37 kW	64 x 64	KG100 T904 E
125 А	45 kW	88 x 88	KG125 T904 E
160 А	55 kW	88 x 88	KG160 T904 E

	Выключатель						Монтажные отверстия		
	A	C	F	G	L	H	M	D1	D2
KG20A, KG32A	48	4	48	111	61,3	54	36	5	10
KG20B, KG32B	64	4	64	111	61,3	54	48	5	10
KG41B, KG64B	64	4	64	132	66,5	64	48	5	10
KG80, KG100	64	4	70	184	81,8	80	48	5	10
KG125, KG160	88	5,5		300	98	108	68	6	13

Крепление на основании с удлинительной осью, IP 40



Лицевая панель
KG20B – KG100 KG125, KG160

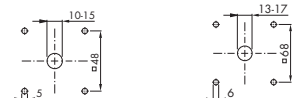

Крепление на основании
KG20B – KG100 KG125, KG160

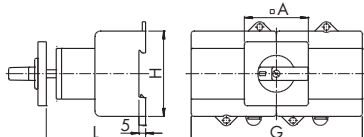
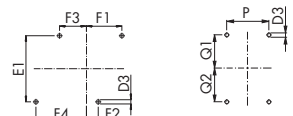

Номинальный тепловой ток (I _v /I _{th})	Номинальная мощность AC-23В (А)	Лицевая панель	Код переключателя
4-полюсные	3 x 400 V		
25 А	7,5 kW	64 x 64	KG20B T904/57 VE
32 А	11 kW	64 x 64	KG32B T904/57 VE
40 А	15 kW	64 x 64	KG41B T904/57 VE
63 А	22 kW	64 x 64	KG64B T904/57 VE
80 А	30 kW	64 x 64	KG80 T904/57 VE
100 А	37 kW	64 x 64	KG100 T904/57 VE
125 А	45 kW	88 x 88	KG125 T904/57 VE
160 А	55 kW	88 x 88	KG160 T904/57 VE

	Выключатель					Монтажные отверстия				
	A	G	L	H	D3	E1	F1	F2	F3	F4
KG20B, KG32B	64	111	190	54	4,1	60	32	10	23,5	45,5
KG41B, KG64B	64	132	190 ¹	64	4,1	70	37,5	12,5	28,5	53,5
KG80, KG100	64	184	380 ²	80	5,2	90	47,5	22,5	44,5	69,5
KG125, KG160	88	300	450	108	6	76	59-61	59-61		

¹ KG64B = 330, ² KG100 = 450

Дополнительное оборудование

Стандартная муфта на дверь

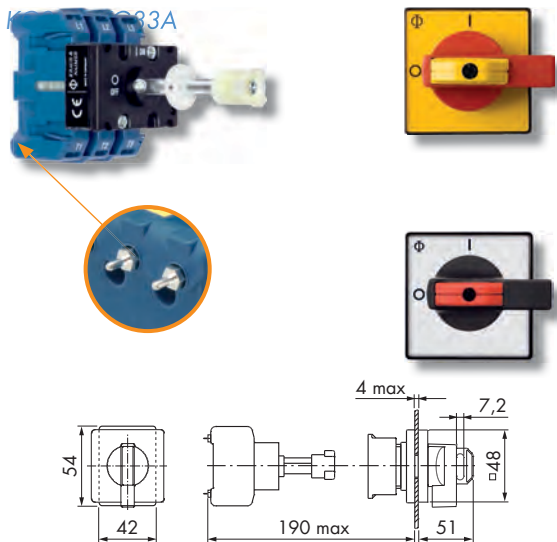

Стандартная муфта используется, прежде всего, когда выключатель установлен в корпусе, а рукоятка и лицевая панель установлены на крышке корпуса.

Номинальный тепловой ток (I _n /I _{th})	Номинальная мощность АС-23В (А)	Лицевая панель	Код переключателя
3-полюсные	3 x 400 V		
25 А	7,5 kW	48 x 48	KG21A T203/68 VE
32 А	11 kW	48 x 48	KG33A T203/68 VE

Номинальный тепловой ток (I _n /I _{th})	Номинальная мощность АС-23В (А)	Лицевая панель	Код переключателя
3-полюсные	3 x 400 V		
25 А	7,5 kW	48 x 48	KG21A T103/68 VE
32 А	11 kW	48 x 48	KG33A T103/68 VE

Максимальное количество висячих замков		
Лицевая панель	Диаметр бугеля	Количество замков
48 x 48	7	3
	5	4

Вспомогательные контакты, разъемы "заземление", разъемы "нейтраль", дополнительные главные контакты

Боковое присоединение



KG20–KG100C: 1 NO+1 NC, KG125–KG317: 2 NO+1 NC

	Стандартные контакты	Переключающие контакты
KG20–KG32B	K0 H010/A11-E	K0 H010/B11-E
KG41–KG64B	K1 H010/A11-E	K1 H010/B11-E
KG80–KG105C	K2 H010/A11-E	K2 H010/B11-E
KG125–KG160	K3A H010/A21-E	K3A H010/B21-E
KG210–KG315	K3 H010/A21-E	K3 H010/B21-E

	Стандартные контакты	Переключающие контакты
KG20–KG32B	K0 H010/A11-VE	K0 H010/B11-VE
KG41–KG64B	K1 H010/A11-VE	K1 H010/B11-VE
KG80–KG105C	K2 H010/A11-VE	K2 H010/B11-VE
KG125–KG160	K3A H010/A21-VE	K3A H010/B21-VE
KG210–KG315	K3 H010/A21-VE	K3 H010/B21-VE

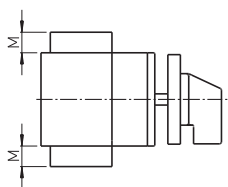

KG20–KG105	E, FT1, FT2				VE, VE2, корпуса			
	левый		правый		левый		правый	
стандартные контакты	33	41	53	61	31	43	51	63
	34	42	54	62	32	44	52	64
переключающие контакты	33	41	53	61	31	43	51	63
	34	42	54	62	32	44	52	64

KG125–KG317	E, FT1, FT2				VE, VE2, корпуса					
	левый		правый		левый		правый			
стандартные контакты	031	032	061	062	NC	011	012	041	042	NC
	023	024	053	054	NO	023	024	053	054	NO
	013	014	043	044	NO	033	034	063	064	NO
переключающие контакты	031	032	061	062	NC	011	012	041	042	NC
	023	024	053	054	NO	023	024	053	054	NO
	013	014	043	044	NO	033	034	063	064	NO

	Разъем «заземление»	Разъем «нейтраль»	Доп. главные контакты
KG20–KG32B	K0 H052/A-E	K0 H053/A-E	-
KG41–KG64B	K1 H052/B-E	K1 H053/B-E	-
KG80–KG100C	K2 H052/C-E	K2 H053/C-E	-
KG125	K3 H052/H-E	K3 H053/H-E	K3 H050/P-E
KG126	K3 H052/J-E	K3 H053/J-E	K3 H050/Q-E
KG127	K3 H052/K-E	K3 H053/K-E	K3 H050/R-E
KG160	K3 H052/H-E	K3 H053/H-E	K3 H050/S-E
KG161	K3 H052/J-E	K3 H053/J-E	K3 H050/T-E
KG162	K3 H052/K-E	K3 H053/K-E	K3 H050/U-E
KG210, KG250	K3 H052/D-E	K3 H053/D-E	K3 H050/G-E
KG211, KG251	K3 H052/E-E	K3 H053/E-E	K3 H050/H-E
KG212, KG252	K3 H052/F-E	K3 H053/F-E	K3 H050/J-E
KG315	K3 H052/D-E	K3 H053/D-E	K3 H050/K-E
KG316	K3 H052/L-E	K3 H053/L-E	K3 H050/L-E
KG317	K3 H052/M-E	K3 H053/M-E	K3 H050/M-E
E, FT1, FT2	E	-E	E
VE, VE2, корпуса	VE	-VE	VE

	Вспомогательные контакты	M
		Разъем «заземление», разъем «нейтраль», дополнительные главные контакты
KG20–KG32B	10	13,5
KG41–KG64B	11	16
KG80–KG100C	11	22
KG125–KG162	14	38
KG210–KG317	14	52,5



Вспомогательные контакты с установкой на ось

M510A



E, FT1, FT2

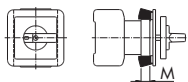

VE, VE2, в корпусе

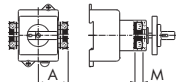

Вспомогательные контакты M510A
(устанавливаются на ось выключателя)

Максимум 4 вспомогательных контакта могут быть добавлены на следующие типы переключателей: KG20-KG100C.

Существует два вида контактных мостов: жесткий контактный мост, подходящий превосходно для замыкания и размыкания цепей с категорией тока AC-15, и Н-мост (для переключателей KG41-KG100C с креплением на панели, KG80-KG100C с креплением на основании) с «перекрестием» контактов для слаботочных и низковольтных цепей. Контакты могут быть серебряными или золотыми для использования в агрессивных окружающих средах.

Тип	M (E, FT1, FT2)		A	M (VE, VE2, в корпусе)	
	1 или 2 контакта	3 или 4 контакта		1 или 2 контакта	3 или 4 контакта
KG20-KG32B	9	25,8	-	9	25,8
KG41-KG64B	10	30	-	10	30
KG80-KG105C	10	30	47,2	-	-

M510B



E

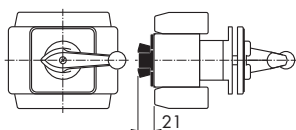

VE

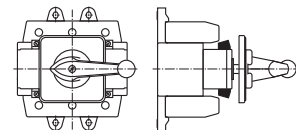

Вспомогательные контакты
(устанавливаются на зубчатую рейку выключателей)

Максимум 4 контакта для типов выключателей KG125-KG162, и 6 контактов для KG210-KG317.

Существует два вида контактных мостов: жесткий контактный мост, подходящий превосходно для замыкания и размыкания цепей с категорией тока AC-15, и Н-мост с «перекрестием» контактов для слаботочных и низковольтных цепей. Контакты могут быть серебряными или золотыми для использования в агрессивных окружающих средах.

Дополнительные разъемы «заземления» и «нейтрали» для корпуса KS и корпуса KL



При поставке корпусов разъем «заземление» идёт в комплекте.

Корпус	Код заказа
KS51V	K0B T410 A
KL51V	K0B T410 A
KL11V	K1B T410 A
KL71V	K2B T410 A

Защитные крышки

Для выключателей KG с винтовыми клеммами



KG20 – KG80C

KG125 – KG315

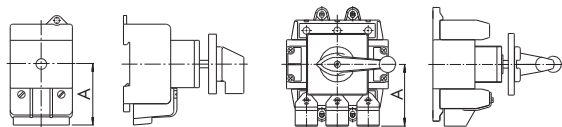

Заказной код содержит комплект защитных крышек на одну сторону выключателя.

Для типов выключателей	2-полюсные	3- и 4-полюсные
KG10A, KG10B	S0 M160/A12	S0 M160/A12 K2
KG20A, KG20B KG32A, KG32B	K0 M160/3	K0 M160/4
KG41, KG41B KG64, KG64B	K1 M160/3	K1 M160/4
KG80, KG80C KG100, KG100C	K2 M160/3	K2 M160/4
KG125, KG160	K3 M160/32	K3 M160/42
KG210, KG250 KG315	K3 M160/30	K3 M160/40

	A
KG10A / KG10B	30
KG20 – KG32B	47
KG41 – KG64B	49
KG80 – KG105C	66
KG125, KG160	76,2
KG210, KG250, KG315	88

Для выключателей типа KG с болтовыми клеммами и C316

KG

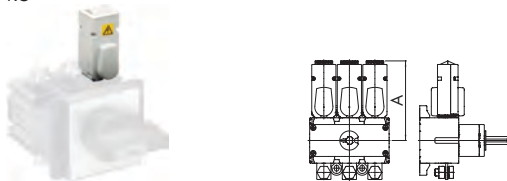

C316

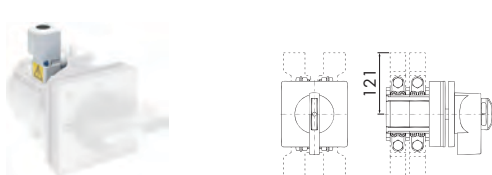

Заказной код содержит комплект защитных крышек на одну сторону выключателя при болтовых зажимах и на одну клемму для типа выключателя C316.

Для типов выключателей	3-полюсные	4-полюсные
KG126 / 127, KG161 / 162	K3 M160/33	K3 M160/43
KG211 / 212, KG251 / 252 KG316 / 317	K3 M160/31	K3 M160/41
C316	Защитная крышка для одной клеммы S3 M160/E06	

	A
KG126 / 127, KG161 / 162	112
KG211 / 212, KG251 / 252, KG316 / 317	109,5

Присоединение для кабеля

Для выключателей типа KG с винтовыми и болтовыми клеммами



Для типов выключателей	Код заказа	Максимальное сечение кабеля	
KG41 – KG64B	K1B D220 KS	2,5 mm ² / AWG12	2,5 mm ² / AWG14
KG80 – KG100C	K2B D520 KSA	2,5 mm ² / AWG12	2,5 mm ² / AWG14
KG125 – KG162	K3A D720 KS	4 mm ² / AWG10	4 mm ² / AWG12
KG210 – KG317, C316	K3B D520 KS	4 mm ² / AWG10	4 mm ² / AWG12

Вспомогательное устройство для присоединения

Для выключателей типа KG с болтовыми клеммами



Для типов выключателей	Код заказа
KG126 / 127 / 161 / 162	K3A D720 09
KG211 / 212 / 251 / 252 / 316 / 317	K3B D520 09



Болтовые клеммы, выключатели 3- и 4-полюсные



Выключатели типа KG, начиная с выключателя типа KG125, могут иметь двусторонние болтовые клеммы или болтовые клеммы наверху и винтовые клеммы внизу. По запросу поставляются выключатели с винтовыми клеммами наверху и болтовыми клеммами внизу.

Длительный номинальный ток (I _n /I _m)	Болтовые клеммы наверху + Болтовые клеммы внизу	Болтовые клеммы наверху + Винтовые клеммы внизу
	3-полюсные, 4-полюсные	
125 A	KG126	KG127
160 A	KG161	KG162
200 A	KG211	KG212
250 A	KG251	KG252
315 A	KG316	KG317

Крепление на лицевой панели на 4 винта

Крепление на основании

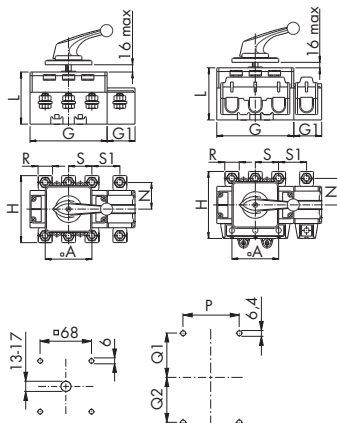
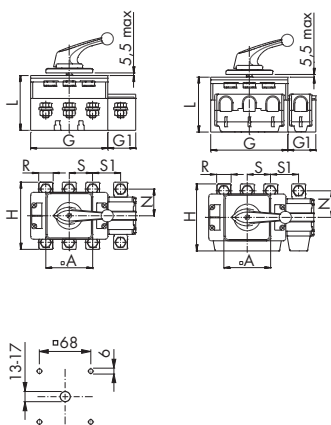

Крепление на панели	A	G	G1	H	L	N	R	S	S1
KG126, KG127, KG161, KG162, KG211, KG212, KG251, KG252, KG316, KG317	88	112	38	110	96	45	20	36	38
	88	145	52,5	126	103	50	26	44	52,5

Крепление на основании	A	G	G1	H	L	N	R	S	S1
KG126, KG127, KG161, KG162, KG211, KG212, KG251, KG252, KG316, KG317	88	112	38	110	91	45	20	36	38
	88	145	52,5	126	98	50	26	44	52,5

	P	Q1	Q2
KG126, KG161	36	38-40	38-40
KG127, KG162	36	38-40	59-61
KG211, KG251, KG316	44	40-42	40-42
KG212, KG252, KG317	44	40-42	70-72

Болтовые клеммы, выключатели 6- и 8-полюсные, переключатели 3- и 4-полюсные



Выключатели типа KG125 и KG160 могут иметь двусторонние болтовые клеммы или болтовые клеммы наверху и винтовые клеммы внизу. По запросу поставляются выключатели с винтовыми клеммами наверху и болтовые клеммы внизу.

Крепление на панели на 4 винта

Длительный номинальный ток (I _n /I _m)	Болтовые клеммы наверху + Болтовые клеммы внизу	Болтовые клеммы наверху + Винтовые клеммы внизу
	Выключатели 6- и 8-полюсные, переключатели 3- и 4-полюсные	
125 A	KG126	KG127
160 A	KG161	KG162

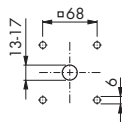
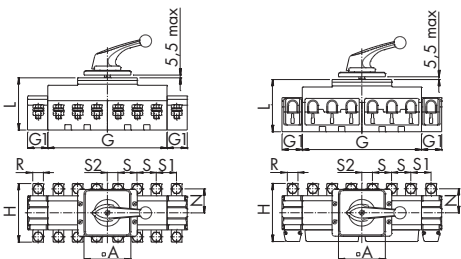

	A	G	G1	H	L	N	R	S	S1	S2
KG126, KG161	88	224	38	110	98	45	20	36	38	20
KG127, KG162	88	224	38	110	98	45	20	36	38	20

Крепление на основании

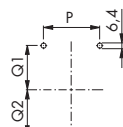
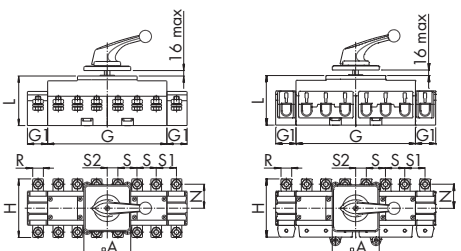

	A	G	G1	H	L	N	R	S	S1	S2
KG126, KG161	88	224	38	110	93	45	20	36	38	20
KG127, KG162	88	224	38	110	93	45	20	36	38	20

	P	Q1	Q2
KG126, KG161	76	38-40	38-40
KG127, KG162	76	38-40	59-61

Устройство разблокировки механической блокировки M700/.

SID M700 29



Применяется для частого открытия двери во включенном положении выключателя.

Специальный ключ для разблокирования блокировочного устройства M700/.

SID M700 09



Дверь может открываться этим ключом во включенном положении выключателя.

Дополнительное оборудование для центрального крепления

Ключ для монтажа,
Центральное крепление 16, 22 и 30 мм

S00 T170 09



Адаптер для центрального крепления с 22мм на 30мм

S0E T160 01

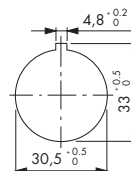

Крепежная гайка для 5-8 мм монтажных
щитов, 22мм

S0E T170 09



Металлическое кольцо для усиленного
крепления, 22мм

SID V844 05



Стандартная муфта на дверь

Муфта на дверь, крепление 4-мя винтами

M280E/.-EF

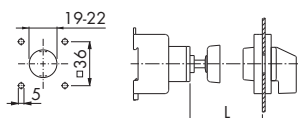
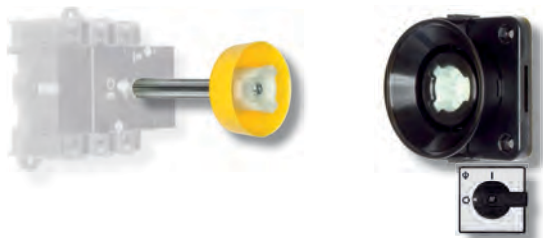

Лицевая панель 48 x 48: KG10A, KG20A, KG32A
KF16, KF20, KF25, KF32

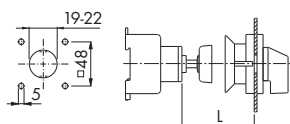

Лицевая панель 64 x 64: KG10B, KG20B, KG32B, KG41B,
KG64B, KG80, KG100, KG105
KF16B, KF20B, KF25B, KF32B,
KF40B, KF63B

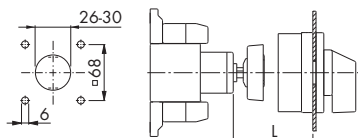

Лицевая панель 88 x 88: KG125 – KG317

С удлиненной осью, IP 66/67 спереди

Дополнительное удлинение оси необходимо указывать при заказе.

Лицевая панель 48 x 48	1	2	3	4
	L	L	L	L
KG10A	36 – 55	56 – 75	75 – 95	96 – 116

Лицевая панель 64 x 64	1	2	3	4
	L	L	L	L
KG10B	32 – 57	58 – 77	78 – 97	98 – 118
KG20B, KG32B	57,5 – 65	77,5 – 85	97,5 – 105	117,5 – 125
KG41B, KG64B	62 – 72	82 – 92	102 – 112	122 – 132
KG80, KG100, KG105	60 – 70	80 – 90	100 – 110	120 – 130

Лицевая панель 88 x 88	1	2	3	4
	L	L	L	L
KG125 – KG317	93 – 109	123 – 139	153 – 169	183 – 199

Устройство на дверь с механической блокировкой

Крепление на 4 винта, с механической блокировкой, IP 66

M700/.



Ручка блокируется на висячие замки

Лицевые панели могут быть чёрного, жёлтого и серебристого цвета. Рукоятки могут быть чёрного и красного цвета.

M700 — устройство на дверь с механической блокировкой. Используя устройство, дверь может быть открыта только когда переключатель находится в положении «Выкл». Вместе с переключателем поставляется ключ, с помощью которого устройство можно разблокировать при крайней необходимости. **Внимание!** Даже хорошо осведомленный персонал, не использующий рекомендованный инструмент, может повредить устройство. Установка M700 допускает смещение в ± 5 мм между осью и дверью.

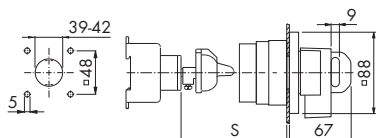

Выбор цвета	Лицевая панель	Рукоятка	Блокировочная задвижка
M700/A			
A	= серебристая	чёрная	красная
B	= серебристая	красная	жёлтая
C	= чёрная	чёрная	красная
D	= чёрная	красная	жёлтая
E	= жёлтая	красная	жёлтая

	S min
KG20B, KG32B	61,5
KG41B, KG64B	
KG80, KG100, KG105	
KG125 – KG317	

Устройство разблокировки механической блокировки M700/.

STD M700 29



Применяется для частого открытия двери во включенном положении выключателя.



Блокировка на висячий замок

Устройство блокировки с центральным креплением 22мм, IP66

V840D

V840G

V840G/B

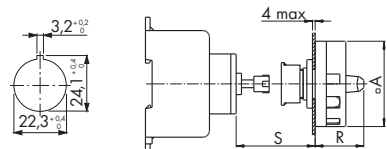
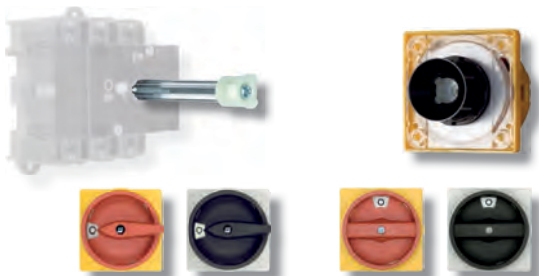

Устройства блокировки с интегрированной F-ручкой на 2 висячих замка, (KG..A, KF16–KF32)

Устройства блокировки с интегрированной F-ручкой на 3 висячих замка, (KG10B–KG105, KF..B)

Устройства блокировки с интегрированной В-ручкой на 3 висячих замка, (KG10B–KG105, KF..B)

(Блокировка при 9:00 часах)

Диск-основание ручки может быть выполнен в черном, желтом или серебристо-сером исполнении. Ручка может быть красного, черного, серебристо-серого цвета.

	S min.	A	V840D, V840G	V840G/B
KG10A	30	48	33	-
KG10B	30	64	40,1	29,6
KG20A, KG32A	27,5	48	33	-
KG20B, KG32B	27,5	64	40,1	29,6
KG41B, KG64B	39,5	64	40,1	29,6
KG80, KG100, KG105	27,5	64	40,1	29,6

Устройство блокировки с центральным креплением 22мм, IP66

V845

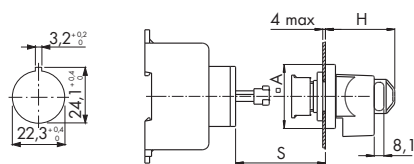
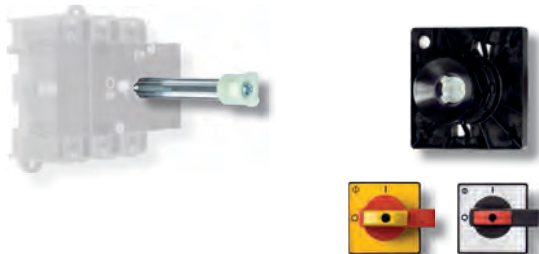

На 4 висячих замка (блокировочная задвижка доступна спереди)

(Блокировка при 9:00 и 12:00 часах)

Блокировочная задвижка может быть черного, красного или серебристо-серого цвета.

Лицевая панель может быть желтой, черной или алюминиевой.

	A	H	S min.
KG10A	48	52	30
KG10B	64	58	26
KG20A, KG32A	48	52	50,5
KG20B, KG32B	64	58	27,5
KG41B, KG64B	64	58	39,5
KG80, KG100, KG105	64	58	27,5

Блокировка на висячий замок

Устройство блокировки с центральным креплением 22мм, IP66/67

M800/
M810/



M800



M810

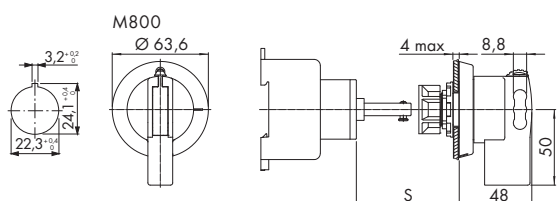

Рукоятка с блокировкой на висячий замок (до типа KG41B)
С укороченной рукояткой (KG41B – KG105)

Выбор цвета	Лицевая панель	Рукоятка	Блокировочная задвижка
M800/+ M810/ A			
	A = чёрная	чёрная	красная
	B = жёлтая	красная	жёлтая

	S min.
KG41B, KG64B	59
KG80, KG100, KG105	56
KG125 – KG317	56

Блокировка на висячий замок для неглубокого монтажа

Устройство блокировки с центральным креплением 22мм, IP66

V840E

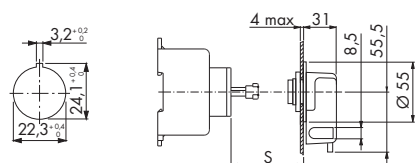

С блокировочной задвижкой для висячего замка

(Блокировка при 9:00 часах)

Выбор цвета	Лицевая панель	Рукоятка	Блокировочная задвижка
V840E/E/ 2			
2	чёрная	красная	жёлтая
3	чёрная	чёрная	чёрная

	S min.
KG10B	23
KG20B, KG32B	24,5
KG41B, KG64B	20
KG80, KG100, KG105	23
KG125 – KG317 ¹	21

¹ Только для 3- и 4-полюсных выключателей



Блокировка на висячий замок

Блокировочная задвижка

V840A



С помощью устройства возможно заблокировать ручку переключателя в положении «Выкл» на 2 висячих замка. Блокировочное устройство в виде задвижки доступно внизу (типоразмер S0 + S1)

Ручка может быть черного, красного и серебристо-серого цвета.

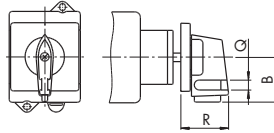

Типоразмер	R	B	Q
S0	32,9	31,5	5
S1	41,6	40	7

Блокировочная задвижка

V840B

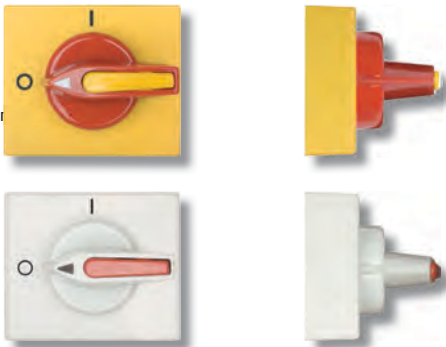

В ручку вмонтирована блокировка на 2 висячих замка (крепления VE2 и VE21)

Блокировочная задвижка доступна спереди

Цвета: серый/серый, красный/серый и красный/жёлтый (рукоятка/лицевая

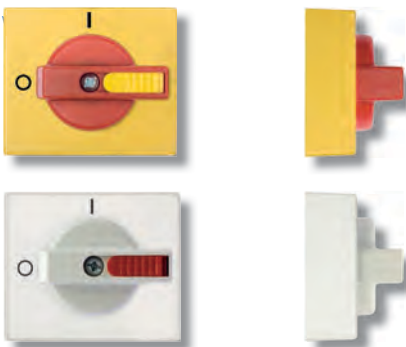
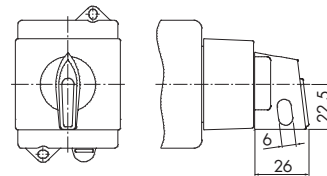

В ручку вмонтирована блокировка на 2 висячих замка (крепления VE2 и VE21)

Для распределительного щита с глубиной 70мм.

Цвета: серый/серый, красный/серый и красный/жёлтый (рукоятка/лицевая панель).

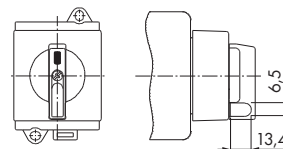

Малое блокировочное устройство

V840K



На один висячий замок, типоразмер S00 (диаметр отверстия для замка 4–5,5 мм)

Ручка может быть черного или красного цвета.

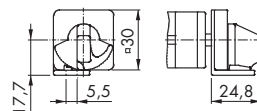

Блокировка на висячий замок

Блокировочная задвижка

V845

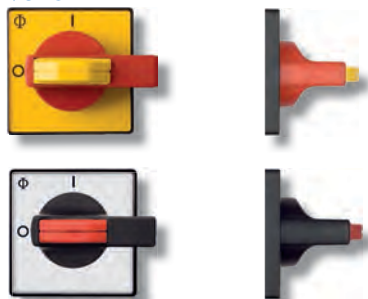

На 4 висячих замка (блокировочная задвижка доступна спереди)

Цвет ручки может быть чёрный с красной задвижкой или красный с желтой.

Лицевая панель может быть желтой или серебристой.

Типоразмер	A	R	Q
S0	48	51	7,2
S1	64	58	8,1
S2	88	73	9
S3	130	86,5	9

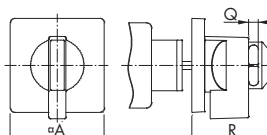

Устройства блокировки с интегрированными F-ручками

V840D

V840G
V840F/F



На 2 висячих замка типоразмер S0 (48 x 48)

На 3 висячих замка типоразмер S2 (88 x 88)

На 3 висячих замка типоразмер S1 (64 x 64)

На 4 висячих замка типоразмер S1 (64 x 64)

Диск-основание ручки может быть выполнен в черном, желтом или серебристо-сером исполнении. Ручка может быть красного, черного и серебристо-серого цвета.

V840D типоразмер S0 (48 x 48)

V840D типоразмер S2 (88 x 88)
V840G, V840F/F

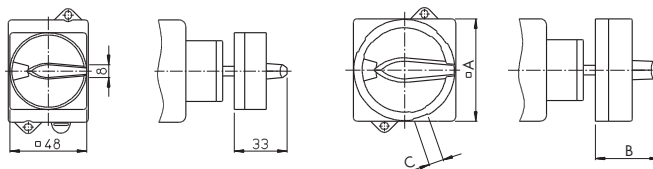

	A	B	C
V840D	88	49,3	10
V840G	64	40,1	9,2
V840F/F	64	40,1	9,2

Устройства блокировки с интегрированными B-ручками

V840G/B

V840F/B

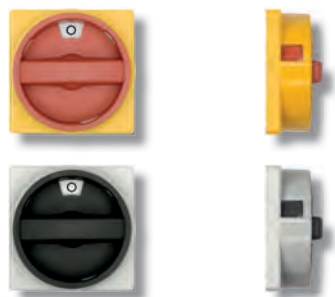

На 3 висячих замка типоразмер S1 (64 x 64)

На 3 висячих замка типоразмер S1 (64 x 64)

Диск-основание ручки может быть выполнен в черном, желтом или серебристо-сером исполнении. Ручка может быть красного, черного и серебристо-серого цвета.

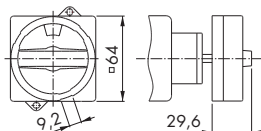

Крепления E, FT1, FT2 для переключателей типа KG

Крепление E, выключатели 3- и 4-полюсные

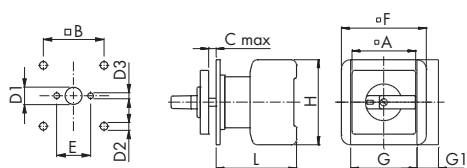

Монтажные отверстия KG10A – KG105C, KF16 – KF63B
лицевой панели

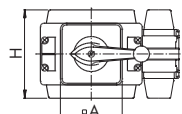
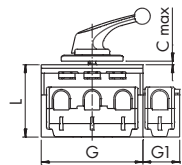

KG125 – KG315

KG10A – KG105C	Выключатель						Монтажные отверстия					
	A	C	F	G	G1 ¹	H	L	B	E	D1	D2	D3
KG10A	48	4	48	48		50	48,2	36		11-15	5	
KG10B	64	4	64	48		50	57,2	48		11-15	5	
KG20, KG32	30	4		42	13,5	54	50,8		20	8-11		3,2
KG20A, KG32A	48	4	48	42	13,5	54	53,8	36		10-15	5	
KG20B, KG32B	64	4	64	42	13,5	54	53,8	48		10-15	5	
KG41, KG64	48	4	64	50	16	64	60,5	36		10-15	5	
KG41B, KG64B	64	4	64	50	16	64	60,5	48		10-15	5	
KG80, KG100, KG105	64	4	70	22	80	70,6	48			10-15	5	
KG80C, KG100C, KG105C	88	4	88	70	22	80	70,6	68		10-15	6	

KG125 – KG315	Выключатель						Монтажные отверстия		
	A	C	G	G1 ¹	H	L	B	D1	D2
KG125, KG160	88	5,5	112	38	108	96	68	13-17	6
KG210, KG250, KG315	88	5,5	145	52,5	126	103	68	13-17	6

¹ Для 4-полюсных выключателей

Крепление E, выключатели 6- и 8-полюсные и переключатели 3- и 4-полюсные

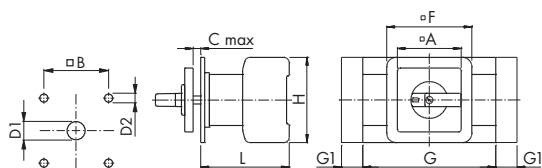

Монтажные отверстия KG10A – KG105C
лицевой панели

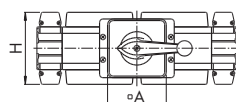
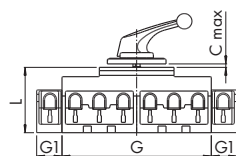

KG125, KG160

KG10A – KG105C	Выключатель						Монтажные отверстия			
	A	C	F	G	G1 ²	H	L	B	D1	D2
KG10A	48	4	48	48		50	57,7	36	11-15	5
KG10B	64	4	64	48		50	66,7	48	11-15	5
KG20A, KG32A	48	4	48	84	13,5	54	61,3	36	10-15	5
KG20B, KG32B	64	4	64	84	13,5	54	61,3	48	10-15	5
KG41B, KG64B	64	4	64	100	16	64	66,5	48	10-15	5
KG80, KG100, KG105	64	4	70	140	22	80	81,8	48	10-15	5
KG80C, KG100C, KG105C	88	4	88	140	22	80	81,8	68	10-15	6

KG125, KG160	Выключатель						Монтажные отверстия		
	A	C	G	G1 ²	H	L	B	D1	D2
KG125, KG160	88	5,5	224	38	108	98	68	13-17	6

² Для 8-полюсных выключателей и 4-полюсных переключателей

Крепления FT1, FT2, выключатели 3- и 4-полюсные

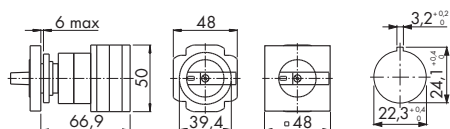

KG10A

FT1

FT2

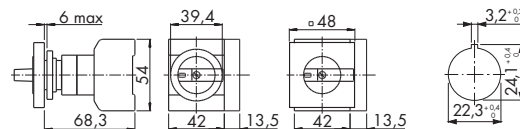

KG20A, KG32A

FT1

FT2

Крепления FT1, FT2, выключатели 6- и 8-полюсные и переключатели 3- и 4-полюсные

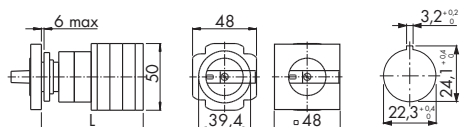

KG10A

FT1

FT2

	L
Выключатели 6-полюсные и переключатели 3-полюсные	76,4
Выключатели 8-полюсные и переключатели 4-полюсные	85,9

Крепления VE, VE1, VE2, VE21 для переключателей типа KG

Крепление VE + VE1, выключатели 3- и 4-полюсные

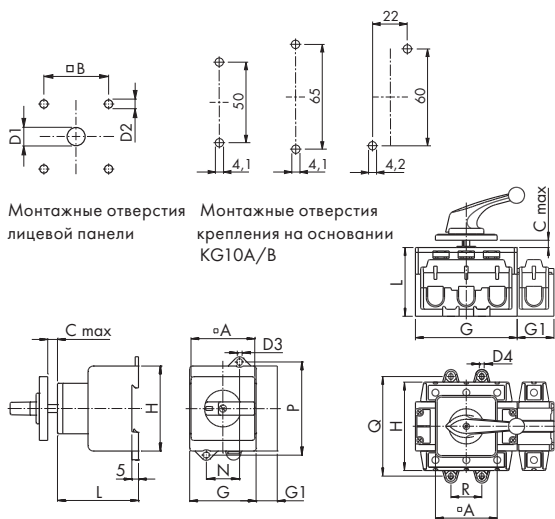

VE KG10A – KG105C + VE1
KG125 – KG162

KG125 – KG315

KG10A – KG105C	Выключатель						Монтажные отверстия					
	A	C	G	G1 ¹	H	L	B	D1	D2	N	P	D3
KG10A	48	12	48		50	49,2	36	8-15	5	2	2	2
KG10B	64	29	48		50	56,2	48	10-15	5	2	2	2
KG20A, KG32A	48	12	42	13,5	54	50	36	8-15	5	22	60	4,1
KG20B, KG32B	64	13,5	42	13,5	54	50	48	10-15	5	22	60	4,1
KG41, KG64	48	12	50	16	64	61	36	10-15	5	25	70	4,1
KG41B, KG64B	64	13,5	50	16	64	61	48	10-15	5	25	70	4,1
KG80, KG100, KG105	64	13,5	70	22	80	68	48	10-15	5	25	90	5,2
KG80C, KG100C, KG105C	88	13,5	70	22	80	68	68	10-15	6	25	90	5,2

KG125 – KG315	Выключатель						Монтажные отверстия					
	A	C	G	G1 ¹	H	L ³	B	D1	D2	Q	R	D4
KG125, KG160	88	5,5	112	38	108	96	68	13-17	6	118-122	36	6,4
KG210, KG250, KG315	88	5,5	145	52,5	126	103	68	13-17	6	140-144	44	6,4

¹ Для 4-полюсных выключателей | ² KG10A/B отдельное изображение слева
³ Длинее для крепления VE1 = 7,5

Крепление VE + VE1, выключатели 6- и 8-полюсные и переключатели 3- и 4-полюсные

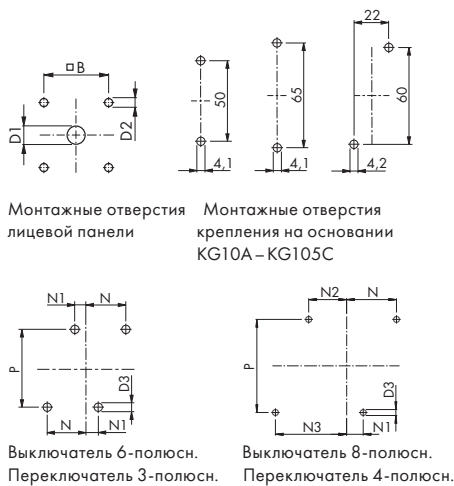

VE KG10A – KG105C + VE1 KG125 – KG162

KG125 – KG160

KG10A – KG160	Выключатель						Монтажные отверстия							
	A	C	G	G1 ¹	H	L	B	D1	D2	N	N1	N2	N3	P
KG10A	48	12	48		50	58,7	36	8-15	5					
KG10B	64	29	48		50	65,7	48	10-15	5					
KG20A, KG32A	48	12	84	13,5	54	57,5	36	8-15	5	32	10	23,5	45,5	60
KG20B, KG32B	64	13,5	84	13,5	54	57,5	48	10-15	5	32	10	23,5	45,5	60
KG41B, KG64B	64	13,5	100	16	64	67	48	10-15	5	37,5	12,5	28,5	53,5	70
KG80, KG100, KG105	64	13,5	140	22	80	79,2	48	10-15	5	47,5	22,5	44,5	69,5	90
KG80C, KG100C, KG105C	88	13,5	140	22	80	79,2	68	10-15	6	47,5	22,5	44,5	69,5	90
KG125, KG160							68	13-17	6					

⁴ Для 8-полюсных выключателей и 4-полюсных переключателей
³ Длинее для крепления VE1 = 7,5

Крепление VE21 и VE2, выключатели 3- и 4-полюсные

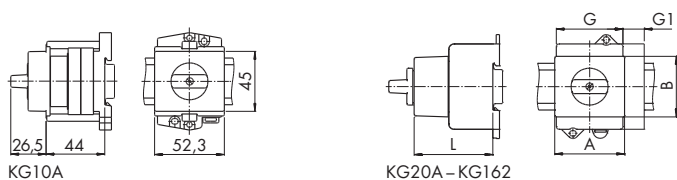

KG10A

KG20A – KG162

KG20A – KG105C	A	B	G	G1 ¹	L
	KG20A, KG32A	43,7	45,4	42	13,5
KG41, KG64	52,4	45,4	50	16	56,5
KG80, KG100, KG105	70	45	70	22	65
KG125 – KG162	112	45	112	38	98

¹ Для 4-полюсных выключателей

Крепление VE21 и VE2, выключатели 6- и 8-полюсные и переключатели 3- и 4-полюсные

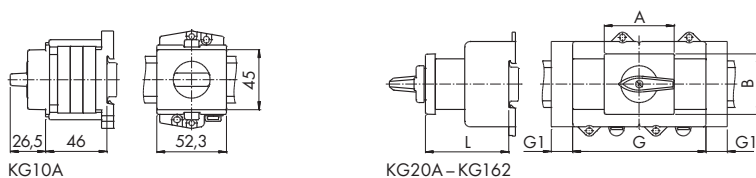

KG10A

KG20A – KG162

KG20A – KG105C	A	B	G	G1 ¹	L
	KG20A, KG32A	43,7	45,4	84	13,5
KG41B, KG64B	105,4	45,4	100	16	62,5
KG80, KG100, KG105	70	45	140	22	76,2

¹ Для 8-полюсных выключателей и 4-полюсных переключателей



Характеристики выключателей KG

IEC 60947-3, VDE 0660/107, IEC 60204, EN 60204 и VDE 0113

		KG10 KG10A KG10B	KG20 KG20A KG20B	KG32 KG32A KG32B	KG41 KG41B	KG64 KG64B	KG80 KG80C	KG100 KG100C	KG105 KG105C	KG125 KG126 KG127	KG160 KG161 KG162	KG210 KG211 KG212	KG250 KG251 KG252	KG315 KG316 KG317	C316			
Номинальное напряжение изоляции U _i	V	690	690	690	690	690	690	690	690	1000 ²	1000 ²	1000 ²	1000 ²	1000 ²	1000			
Номинальное импульсное выдерживаемое напряжение U _{imp} ¹	kV	4	6	6	6	6	6	6	6	8	8	8	8	8	8			
Номинальный рабочий ток IEC/VDE I _n без корпуса=I _{th} I _{thE} в корпусе	A	20	25	32	40	63	80	100	125	125	160	200	250	315	315			
	A	20	25	32	40	63	80	100	125	125	160	200	250	315	315/275 ⁴			
Категории применения																		
AC-21A	IEC/VDE	Выключатель нагрузки	Номинальный рабочий ток I _e	A	20	25	32	40	63	80	100	125	125	160	200	250	315	315
AC-3	Прямой пуск электродвигателей с короткозамкнутым ротором, отключение вращающихся двигателей 3 фазы, 3 полюса	220 V/240 V	kW	2,2	4	5,5	7,5	11	15	18,5	22	22	30	37	37	45	37	
		380 V/440 V	kW	3,7	5,5	7,5	11	18,5	22	30	37	37	45	55	55	75	55	
		500 V	kW	3,7	5,5	7,5	15	22	30	37	45	45	55	75	75	90	55	
		690 V	kW	3,7	5,5	7,5	11	15	18,5	22	22	30	37	40	40	45	37	
AC-23A, AC-23B	Коммутация нагрузок двигателей или других высокоиндуктивных нагрузок 1 фаза, 2 полюса	220 V/240 V	kW	1,1	-	-	-	-	-	-	-	-	-	-	-	-	-	
		380 V/440 V	kW	1,5	-	-	-	-	-	-	-	-	-	-	-	-	-	
AC-23A, AC-23B	Коммутация нагрузок двигателей или других высокоиндуктивных нагрузок 3 фазы, 3 полюса	220 V/240 V	kW	3	5,5	5,5	7,5	11	18,5	22	25	30	30	37	37	55	75	
		380 V/440 V	kW	5,5	7,5	11	15	22	30	37	45	45	55	75	90	110	132	
		500 V	kW	5,5	7,5	11	18,5	30	37	45	55	55	75	90	110	132	132	
		690 V	kW	5,5	7,5	11	15	18,5	22	30	30	37	37	45	45	45	37	
AC-23A, AC-23B	1 фаза, 2 полюса	220 V/240 V	kW	1,5	-	-	-	-	-	-	-	-	-	-	-	-	-	
		380 V/440 V	kW	2,2	-	-	-	-	-	-	-	-	-	-	-	-	-	
		Потеря мощности на контакт при длительном номинальном токе I _n Вибрационная устойчивость Сейсмостойчивость ⁵	W	0,9 C C	0,7 A B	1,1 A B	1 A B	2,2 A B	1,7 A B	2,4 A B	3,8 A B	3,1 C C	5 C C	5 C C	8 C C	12,7 C C	17 C C	
Защита от короткого замыкания																		
	Максимальный номинальный ток предохранителя(характеристика предохранителя gL)	A	20	35	35	50	63	80	100	125	125	160	200	250	315	315		
	Номинальный ток короткого замыкания (ток I _c)	A	130	350	430	500	580	1600	1850	2000	2500	3000	4000	4600	5800	4200		
Максимальное сечение провода (для винтовых клемм)																		
	Одножильный и многожильный провод	mm ²	2,5	6	6	16	16	50	50	50	95	95	185	185	185	185 ⁶		
	Гибкий провод без наконечника	mm ²	2,5	4	4	10	10	35	35	35	70	70	150	150	150	150 ³		
	Гибкий провод (с кабельным наконечником в соответствии с нормативами DIN 46228)	mm ²	2,5	4	4	10	10	35	35	35	70	70	120	120	120	-		
Для кабельных наконечников и соединительных шин	Соединительные винты	mm	-	-	-	-	-	-	-	-	M10x20	M10x20	M12x20	M12x20	M12x20	M12x20		
	Максимальная толщина	mm	-	-	-	-	-	-	-	-	20	20	25	25	25	-		
	Максимальная толщина с защитной крышкой	mm	-	-	-	-	-	-	-	-	25	25	34	34	34	-		

¹ Для сети с заземленной нейтралью категория перенапряжения III, степень загрязнения 3. Спрашивайте другие значения. | ² Выше 690В возможно для коммутации цепи без нагрузки (AC-20A). | ³ Допустимо если кабель эксплуатируется при 75 °С. | ⁴ Значение для шести- и более полюсных выключателей. | ⁵ А: мин. 4 г, 2-100 Hz, 1,6 мм. В: мин. 6 г, 6 мс. С: по запросу. | ⁶ Кабельные наконечники.

Характеристики выключателей KG

IEC 60947-3, VDE 0660/107, IEC 60204, EN 60204 и VDE 0113

KG10	KG20	KG32	KG41	KG64	KG80	KG100	KG105	KG125	KG160	KG210	KG250	KG315	C316
KG10A	KG20A	KG32A	KG41B	KG64B	KG80C	KG100C	KG105C	KG126	KG161	KG211	KG251	KG316	
KG10B	KG20B	KG32B						KG127	KG162	KG212	KG252	KG317	

Вспомогательные контакты

Номинальное напряжение изоляции U_i^1	IEC/VDE	V	690	500		690	690
Номинальное импульсное выдерживаемое напряжение U_{imp}^1		kV	4	6		6	6
Номинальный рабочий ток	IEC/VDE	I_u без корпуса = I_{th}	A	20	10	16	16
		I_{the} в корпусе	A	20	10	10	10
AC-21A	IEC/VDE	Коммутация активных нагрузок, включая умеренные перегрузки	A	20	10	16	16
AC-15	IEC/VDE	220 V / 240 V	A	6	2,5	6	6
		380 V / 440 V	A	4	1,5	3	4
		500 V	A	-	1	1,5	-

Защита от короткого замыкания

Максимальный номинальный ток предохранителя (характеристика предохранителя gL)	A	20	10	16	16
--	---	----	----	----	----

Максимальное сечение провода (для винтовых клемм)

Одножильный и многожильный провод	mm ²	2,5	1,5	2,5	4
Гибкий провод без наконечника	mm ²	2,5	1,5	2,5	2,5
Гибкий провод (с кабельным наконечником в соответствии с нормативами DIN 46228)	mm ²	2,5	1,5	2,5	2,5









Максимальная температура окружающей среды²

Открытое исполнение при 100% нагрузке I_u/I_{th}	В течение 24 часов 50 °C, макс. 55 °C
Закрытое исполнение при 100% нагрузке I_{the}	В течение 24 часов 35 °C, макс. 40 °C

¹ Для сети с заземленной нейтралью категория перенапряжения III, степень загрязнения 3. Спрашивайте другие значения. | ² Хранение на складе: от 40 °C до +80 °C (при температуре ниже -5 °C ударные нагрузки не допускаются)



Международные стандарты и признания

									
Тип	CULUS	CURUS	CSA	EN	IEC	GOST	CCC	Российский морской сертификат судостроения	EMEA
Управляющие переключатели									
C125	A		A	C	C	A	A		
C315		A	A	C	C	A	A		
C316		A	A	C	C	A	A		C
C80	A		A	C	C	A	A		
CA10/B	A		A	C	C	A	A	A	A
CA10X	A			C	C				
CA11	A		A	C	C	A		A	C
CA20/B	A		A	C	C	A	A	A	
CA20X	A			C	C				
CA25/B	A		A	C	C	A		A	
CA4	A		A	C	C	A		A	
CA4-1	A		A	C	C	A		A	
CA40, CA50, CA63	A			C	C	A			
CAD11	A		A	C	C	A	A		
CG4	A		A	C	C	A	A	A	
CG4-1	A		A	C	C	A	A	A	
CG8/B	A		A	C	C	A			
CGD4-1	A			C	C				
CH10/B	A		A	C	C	A	A		
CH11	A		A	C	C	A			
CH16/B	A		A	C	C	A	A		
CH6	A		A	C	C	A			
DH10/11/B	A			C	C	A			
Переключатели для особого применения									
A11, A14	A		A	C	C				
A11C, A14C	A			C	C				
AD11		A	A	C	C				
CHR10/16/B		A	A	C	C	A	A		
CHR11		A	A	C	C	A			
DHR10/11/B		A		C	C				
DK10/11	A			C	C	A			
DKR10/11		A		C	C				
G20				C	C				
G20S		A		C	C				
L1200		A	A	C	C				
L1250/1		A	A	C	C				
L1600, L2000			A	C	C				
L350/1, L630/1, L1000/1		A	A	C	C				
L400	A		A	C	C				
L600, L800		A	A	C	C				
Главные и защитные выключатели									
KG10/A/B	A		A	C	C	A			
KG100, KG100C	A		A	C	C	A	A	A	
KG125	A		A	C	C	A	A		
KG126, KG127		A	A	C	C	A	A		
KG160	A		A	C	C	A	A		
KG161, KG162		A	A	C	C	A	A		
KG20/A/B	A		A	C	C	A	A	A	A
KG210	A		A	C	C	A			
KG211, KG212		A	A	C	C	A			
KG250	A		A	C	C	A	A		
KG251, KG252		A	A	C	C	A	A		
KG315	A		A	C	C	A	A		
KG316, KG317		A	A	C	C	A	A		
KG32/A/B	A		A	C	C	A	A	A	A
KG41/B	A		A	C	C	A	A	A	A
KG64/B	A		A	C	C	A	A	A	A
KG80	A		A	C	C	A	A	A	A
KG80C	A		A	C	C	A	A	A	

A — переключатель признан

C — переключатель соответствует стандартам



Бланк заказа переключателей специального исполнения



Фронтальная лицевая панель	Тип переключателя/оборудование	Данные клиента
	<p> Kraus & Naimer</p> <hr/> <p>Тип</p> <p>Крепление</p> <p>Обозначение лицевой панели</p> <p>Дополнительное оборудование</p>	<p>Ф.И.О.</p> <p>.....</p> <p>Адрес</p> <p>.....</p> <p>Телефон:</p> <p>.....</p> <p>E-mail:</p> <p>Дата:</p>

Схема переключения/электрические функции

<p>Самовозврат / X Стандартная позиция</p> <p>Обозначение положения на лицевой панели</p> <p>Угол поворота переключателя</p>	
270	
300	
330	
0	
30	
60	
90	
120	
160	
180	
210	
240	

 Контакт замкнут
  Контакт непрерывно замкнут
  Перемычка

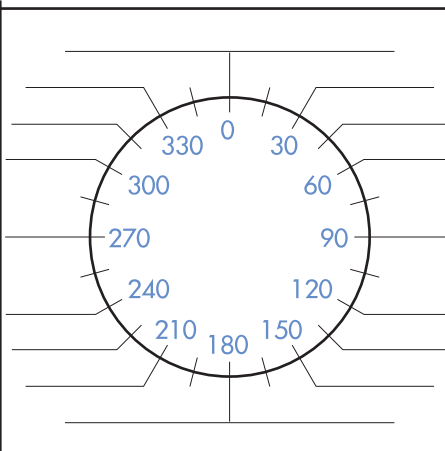
Устройство и принцип работы

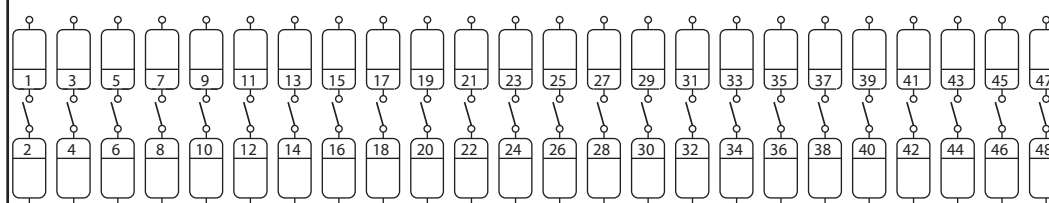
Кулачковый переключатель — это неавтоматическое устройство переключения, при вращении ручки движение передается на ось и диск с выступами. С помощью данных выступов, так называемых кулачков, вращательное движение приводит в действие толкатели. Они открывают или закрывают двойные прерывающие контакты.

В небольших кулачковых переключателях находятся 2 контакта в одной контактной группе. При переключении на 180° применение второго кулачкового диска делает возможным независимое друг от друга управление контактами.

Угол переключения между положениями зависит от механизма в фиксаторе положения. В фиксаторе положения также находится устройство, ограничивающее весь угол вращения.

Данная конструкция переключателя делает возможным модульный агрегатный принцип, благодаря которому из немногих отдельных деталей возможно произвести огромное множество различных переключателей специального исполнения по желанию заказчика.

Пример контактного переключения

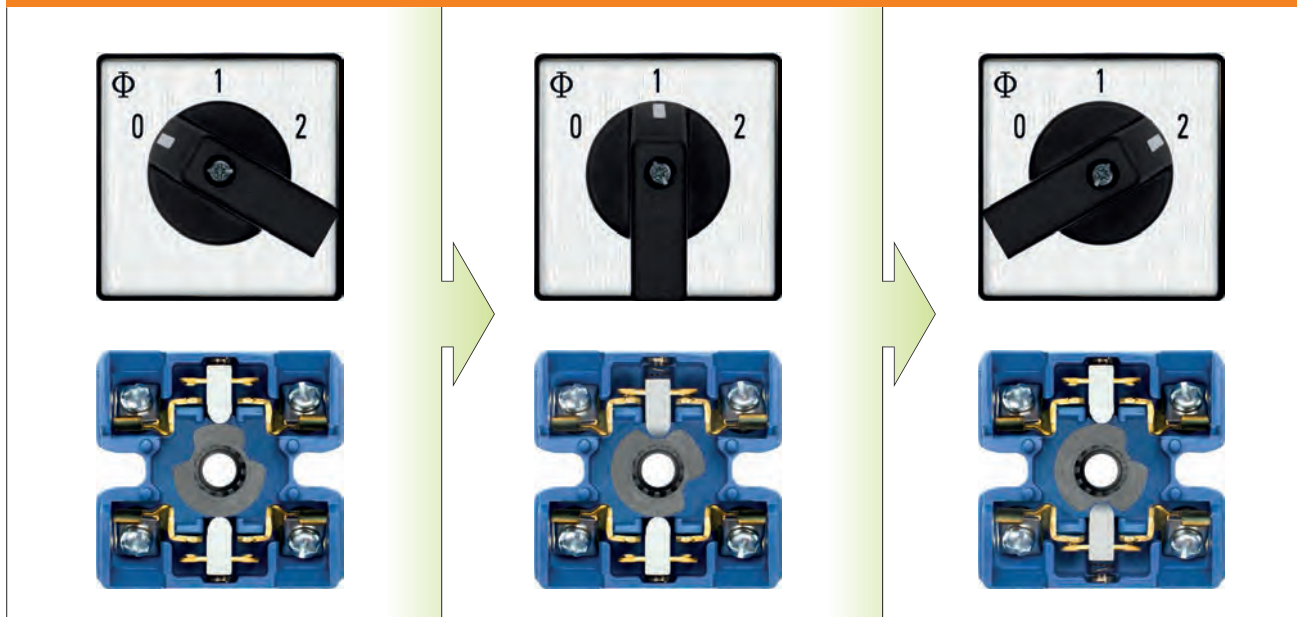

Устройство кулачкового переключателя

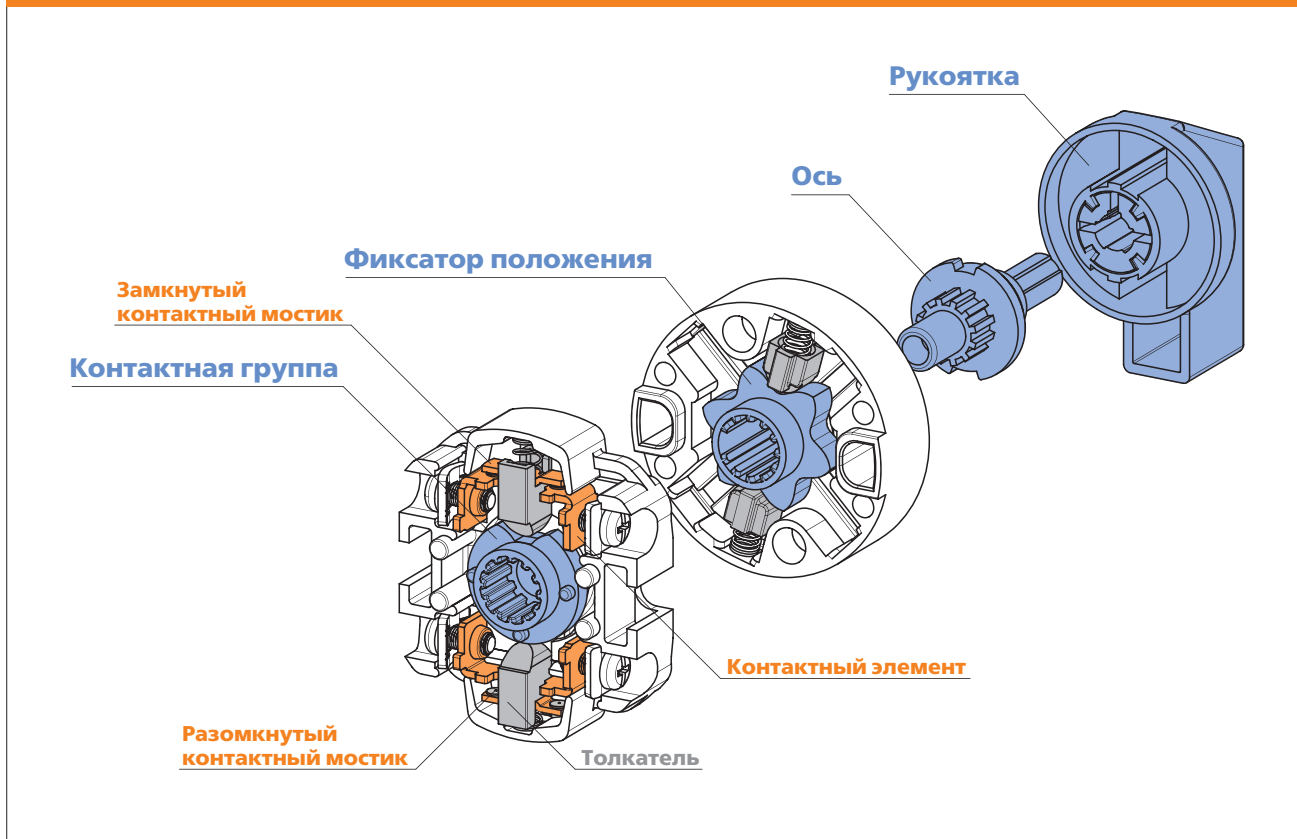

Классификация степеней защиты

Во всем мире для классификации защиты корпусов чаще всего используется система IP (Ingress Protection — защита от проникновения извне).

Система IP различает защиту от попадания посторонних тел и защиту от попадания воды. Корпуса Kraus & Naimer протестированы в соответствии с европейским EN 60529 и международным IES 60529 стандартами.

IP 6 7

0 Защиты нет



1 Защита от контакта с рукой человека, защита от крупных твердых инородных тел диаметром более 50 мм

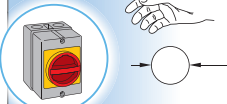

2 Защита от контакта с пальцами руки человека, защита от небольших твердых инородных тел диаметром более 12,5 мм

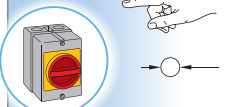

3 Защита от небольших инородных тел диаметром более 2,5 мм (инструмент, провода)

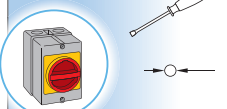

4 Защита от небольших инородных тел диаметром более 1 мм (инструмент, провода)

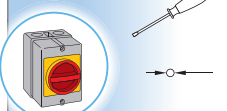

5 Полная защита от контакта. Защита от внутренних повреждений вследствие пылевых отложений

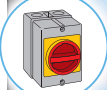

6 Полная защита от контакта. Полная защита от проникновения пыли

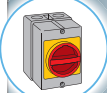

IP 6 7

0 Защиты нет



1 Защита от капель воды, падающих вертикально



2 Защита от капель воды, падающих под углом до 15°

< 15°



3 Защита от капель воды, падающих под углом до 60°

< 60°



4 Полная защита от воды, льющейся со всех направлений



5 Полная защита от струй воды, льющихся под давлением со всех направлений

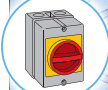

6 Полная защита от кратковременного затопления, например волны на палубе

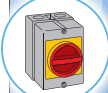

7 Защита от временного погружения в воду на глубину не более 1 м

< 1 м



8 Полная защита от погружения в воду

< 1 м



9k Защита от воды под давлением (полное погружение). Чистка паровой струей. Давление под водой 100 бар. Температура воды до 80° C

