



Профессиональный  
ручной инструмент

17/18









<b>01</b>	Клещи трубные и сантехнические .....	6
<b>02</b>	Щипцы для стопорных колец .....	22
<b>03</b>	Плоскогубцы комбинированные и многофункциональный инструмент .....	34
<b>04</b>	Инструменты для резания .....	42
<b>05</b>	Кусачки и клещи вязальные .....	54
<b>06</b>	Ножницы для резки кабеля и проволочных троссов.....	58
<b>07</b>	Инструменты для удаления изоляции и оболочек .....	66
<b>08</b>	Плоскогубцы захватные, клещи зажимные .....	78
<b>09</b>	Клещи для опрессовки и наборы с кабельными наконечниками .....	86
<b>10</b>	Специальные инструменты и ключи для электрошкафов .....	100
<b>11</b>	Инструменты для электроники, пинцеты для прецизионных работ .....	118
<b>12</b>	Инструменты электроизолированные .....	136
<b>13</b>	Наборы инструментов и комплектующих, чемоданы для инструментов и аксессуары .....	164



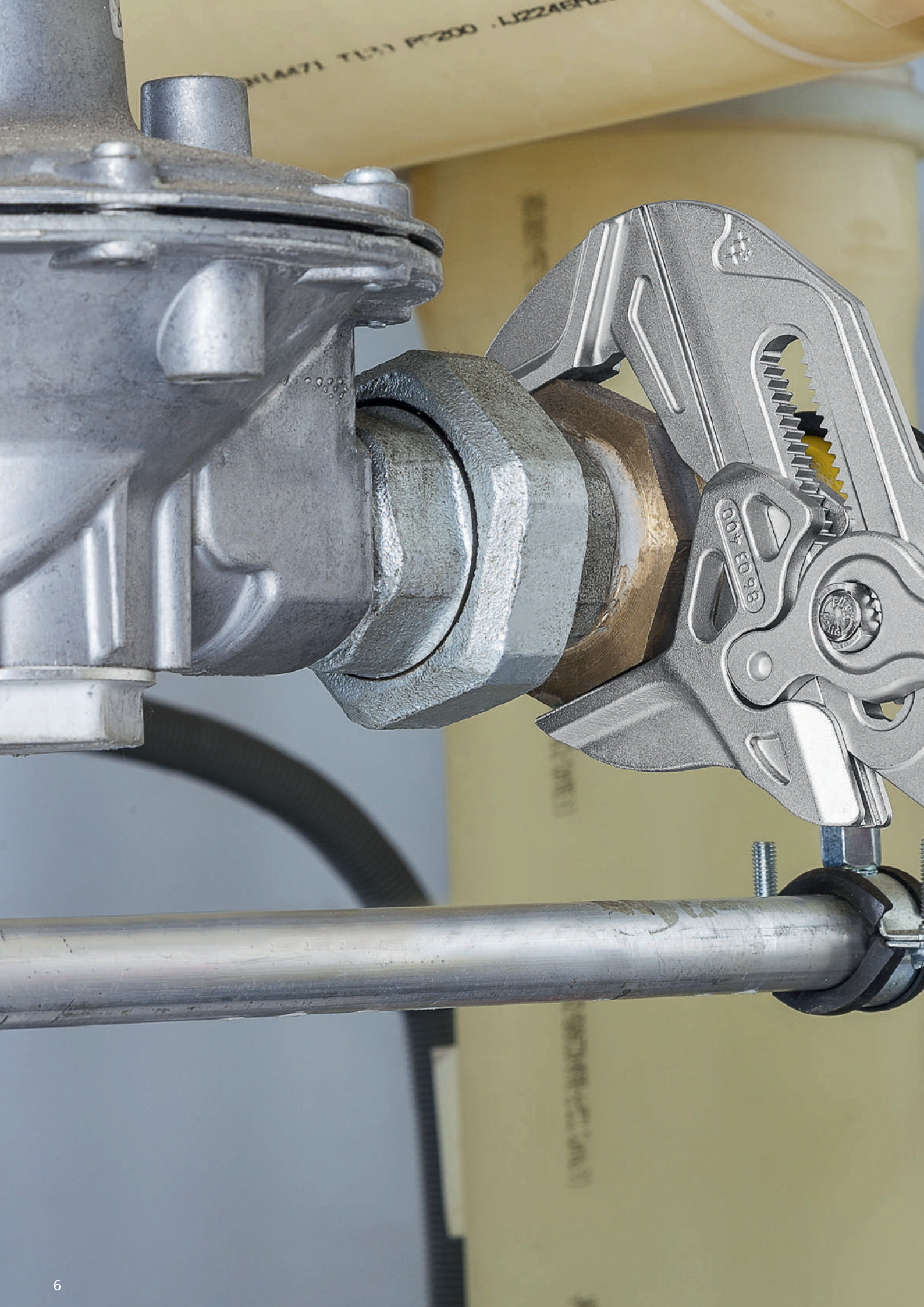



## КЛЕЩИ ТРУБНЫЕ И САНТЕХНИЧЕСКИЕ

Клещи трубные, губки наклонены под углом 90° .....	8
Клещи трубные, губки наклонены под углом 45° .....	8
Клещи трубные, губки S-образной формы .....	8
Клещи трубные, губки S-образной формы с быстрой регулировкой .....	9
Клещи конусные автомобильные .....	9
KNIPEX SmartGrip® Сантехнические клещи с автоматической установкой .....	10
Щипцы для пружинных хомутов .....	10
Щипцы для хомутов с защелкой .....	11
Клещи переставные-гаечный ключ RAPTOR .....	11
Клещи переставные-гаечный ключ — переставные клещи и гаечный ключ в одном инструменте .....	12
Клещи переставные-гаечный ключ XL — переставные клещи и гаечный ключ в одном инструменте .....	14
Переставные клещи с ручками под углом 15° .....	14
KNIPEX Cobra® Высокотехнологичные сантехнические клещи .....	15
KNIPEX Cobra® XL/XXL Клещи трубные и сантехнические .....	16
KNIPEX Cobra® VDE Высокотехнологичные сантехнические клещи, электроизолированные .....	16
KNIPEX Cobra® QuickSet Высокотехнологичные сантехнические клещи .....	17
KNIPEX Cobra® ...matic Клещи сантехнические .....	17
KNIPEX Cobra® ES Сантехнические клещи, особо тонкие .....	18
KNIPEX Alligator® Клещи сантехнические .....	18
KNIPEX Alligator® XL Клещи трубные и клещи сантехнические .....	20
Клещи сантехнические с гребенчатым шарниром .....	21
Сантехнические мини-клещи с гребенчатым шарниром .....	21



## Клеши трубные, губки наклонены под углом 90° DIN 5234



KN-8310015  $\angle 90^\circ$

- шведский тип
- плоскость смыкания губок наклонена под углом 90°
- зубцы на губках наклонены против направления вращения
- зубцы дополнительно закалены токами высокой частоты
- верхняя ручка имеет выштампованный Т-образный профиль
- регулировочная гайка, которую невозможно потерять
- порошковое покрытие, красный цвет, губки гладко отшлифованы
- хромованадиевая электросталь, ковкая, закаленная в масле
- клещи с красным порошковым покрытием



Номер артикула	EAN 4003773-	∅ дюйм	∅ мм	∅ дюйм	↔ мм	грамм
KN-8310010	014188	1 5/8	42	1	310	779
KN-8310015	014195	2 3/8	60	1 1/2	420	1415
KN-8310020	014201	2 3/4	70	2	560	2600
KN-8310030	022329	4 3/8	110	3	650	3433
KN-8310040	022336	5 1/8	130	4	750	4921

## Клеши трубные, губки наклонены под углом 45° DIN 5234



KN-8320015  $\angle 45^\circ$

- шведский тип
- плоскость смыкания губок наклонена под углом 45°
- зубцы на губках наклонены против направления вращения
- зубцы дополнительно закалены токами высокой частоты
- верхняя ручка имеет выштампованный Т-образный профиль
- регулировочная гайка, которую невозможно потерять
- порошковое покрытие, красный цвет, губки гладко отшлифованы
- хромованадиевая электросталь, ковкая, закаленная в масле
- клещи с красным порошковым покрытием



Номер артикула	EAN 4003773-	∅ дюйм	∅ мм	∅ дюйм	↔ мм	грамм
KN-8320010	014218	1 5/8	42	1	320	817
KN-8320015	014225	2 3/8	60	1 1/2	430	1408
KN-8320020	014232	2 3/4	70	2	570	2596

## Клеши трубные, губки S-образной формы DIN 5234



KN-8330015

- узкие губки, зев S-образной формы
- зубцы на губках наклонены против направления вращения
- зубцы дополнительно закалены токами высокой частоты
- установка на трубе самозажимная, с контактом в трех точках
- верхняя ручка имеет выштампованный Т-образный профиль
- регулировочная гайка, которую невозможно потерять
- порошковое покрытие, красный цвет, губки гладко отшлифованы
- хромованадиевая электросталь, ковкая, закаленная в масле
- клещи с красным порошковым покрытием



Номер артикула	EAN 4003773-	∅ дюйм	∅ мм	∅ дюйм	↔ мм	грамм
KN-8330005	025221	1 1/2	35	1/2	245	472
KN-8330010	014249	1 5/8	42	1	320	836
KN-8330015	014256	2 3/8	60	1 1/2	420	1540
KN-8330020	014263	2 3/4	70	2	540	2669
KN-8330030	014164	4 3/4	120	3	680	4366



## Клеши трубные, губки S-образной формы с быстрой регулировкой



KN-8360010



KN-8361010

- быстрая и точная регулировка раствора губок прямо на детали простым нажатием кнопки
- работа с экономией сил благодаря самофиксации инструмента на детали
- случайное изменение положения ручек исключается
- специальный механизм предотвращает случайное защемление пальцев
- самая высокая нагрузочная способность благодаря ручкам клещей, выполненным полностью из улучшенной стали
- высокая износостойкость благодаря дополнительно закаленному зубчатому соединению
- хромованадиевая электросталь, ковкая, закаленная в масле

**Модель 83 60 010:** Клеши с красным порошковым покрытием

**Модель 83 61 010:** Инструмент с порошковым покрытием серого цвета, ручки с пластмассовым покрытием

Номер артикула	EAN 4003773-	∅ дюйм	∅ мм	мм	дюйм	↔ мм	грамм
KN-8360010	075424	1 3/8	42	25,0	1	330	955
KN-8360015	075677	2 3/8	60	37,5	1 1/2	420	1470
KN-8360020	078838	2 3/4	70	50	2	560	2420
KN-8361010	077602	1 3/8	42	25,0	1	330	955
KN-8361015	077619	2 3/8	60	37,5	1 1/2	420	1470
KN-8361020	078876	2 3/4	70	50	2	560	2480



## Клеши конусные автомобильные DIN ISO 5743



KN-8411200



KN-8421200 ∠20°

- для очень тонких резьбовых соединений
- специальная инструментальная сталь, ковкая, закаленная в масле
- клещи с чернением черного цвета, полированная головка, ручки с пластмассовым покрытием

**Модель 84 11 200:** Головка прямая

**Модель 84 21 200:** Наклонная головка



Номер артикула	EAN 4003773-	Выборка губок, ∅ мм	Толщина головки, мм	↔ мм	грамм
KN-8411200	051923	6 / 10	3,5	200	177
KN-8421200	051930	6 / 10	3,5	200	182



## SmartGrip® DIN ISO 8976

Сантехнические клещи с автоматической установкой





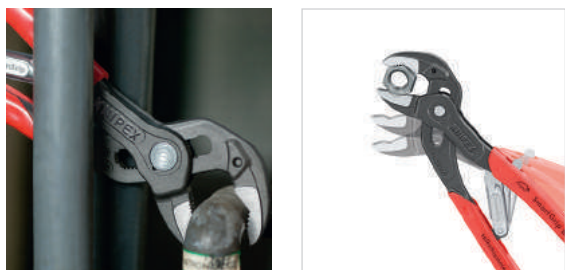

KN-8501250  



Процесс настройки на деталь у KNIPEX SmartGrip® выполняется автоматически! Наложите клещи, сожмите ручки, готово!

- оптимальный вариант при частой смене деталей разных размеров
- автоматическая регулировка для работы одной рукой: как правой, так и левой
- хороший доступ к детали благодаря очень тонкой конструкции в области головки и шарнира и пригнанному заподлицо болту шарнира
- функция смыкания губок, которая облегчает работу в узких и труднодоступных местах
- захватные губки со специально закаленными зубцами твердостью примерно 61 HRC: прослужат долго с надежным захватом
- коробчатый шарнир: высокая стабильность благодаря двум направляющим
- специальный механизм предотвращает случайное защемление пальцев
- рычаг замкового устройства позволяет компактную транспортировку с закрытыми ручками
- хромованадиевая электросталь, ковкая, закаленная в масле
- клещи с чернением серого цвета, полированная головка
- ручки, покрытые противоскользящим пластиком

Номер артикула	EAN	 дюйм	 мм	 мм	 мм	 грамм
KN-8501250	061304	1 ¼	32	36	250	370

## Щипцы для пружинных хомутов



KN-8551250A 

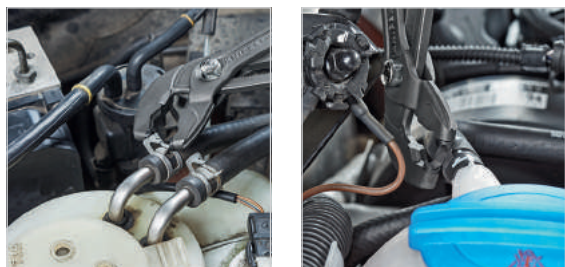

Единственный инструмент для работы с хомутами и пружинными хомутами размером до 70 мм. Удобен для работы в любом положении за счет поворотных захватов. И при этом инструмент надежно фиксирует хомут. СФЕРА ПРИМЕНЕНИЯ — ремонт грузового и общественного транспорта: вентиляция, охлаждение, пневматика, водоотведение, термостатные, топливные и отопительные системы

- универсальные поворотные захваты для надежной фиксации хомута в любом положении
- очень хорошая передача усилий, что позволяет разжимать хомуты просто, уверенно и без особых усилий
- вытянутая головка незначительной ширины, поворотные захваты: идеальный инструмент именно для работы в стесненных условиях
- используется для стандартных, компактных, проволочных и пружинных хомутов номинального размера до 70 мм
- раствор губок до 80 мм, запас хода для зажима более 40 мм
- хромованадиевая электросталь, ковкая, закаленная в масле

**Модель 85 51 250 А:** Механизм ускоренной перестановки Quick-Set — регулировка путем смыкания губок прямо на детали

**Модель 85 51 250 АF:** Фиксатор позволяет просто и надежно работать с разжатыми хомутами, разблокировка одной рукой

Номер артикула	EAN	Диапазон	Позиции установки	 мм	 грамм
KN-8551250A	077329	max 70 mm	25	250	340
KN-8551250AF	078623	max 70 mm	19	250	350

Номер артикула	EAN	Наименование
KN-8559250A	077336	Набор запасных захватов-вставок, для 85 51 250 А / 85 51 250 АF



## Щипцы для хомутов с защелкой



KN-8551250C



### Для монтажа и демонтажа хомутов с защелкой

- поворотные вставки-захваты надежно держат хомут в любом положении
- хорошее передаточное число рычагов позволяет разжимать и монтировать хомуты легко и без особых усилий
- удобно работать с хомутами, например, на топливных шлангах, вакуумных линиях и всасывающих штуцерах
- дополнительная функция: бережное отсоединение шлангов с помощью захватного зева с насечкой
- вытянутая головка незначительной ширины, поворотные захваты: идеальный инструмент именно для работы в стесненных условиях
- хромованадиевая электросталь, кованая, закаленная в масле
- клещи с чернением серого цвета
- ручки, покрытые противоскользящим пластиком

Номер артикула	EAN	↔ мм	⚖ грамм
KN-8551250C	4003773-078517	250	340

Номер артикула	EAN	Наименование
KN-8559250C	078999	Набор запасных захватов-вставок для 85 51 250 C

## Клещи переставные-гаечный ключ RAPTOR DIN ISO 5743



KN-8741250



Новый инструмент — переставные клещи-гаечный ключ КНИПЕХ — объединяет в себе комфортную настройку на деталь одним нажатием кнопки с функцией универсального инструмента для работы с резьбовыми соединениями. Зажим без зазоров предотвращает соскальзывание с детали или скругление кромок винта. Даже заржавевшие или закрашенные детали, не имеющие надежной поверхности для захвата обычным гаечным ключом, можно отвинтить благодаря необычайно крепкому захвату губок

- для метрических и дюймовых гаек и винтов под размер ключа 10–32 мм (3/8–1 1/4"); самофиксация на деталях от 17 мм: предотвращается соскальзывание с детали
- фиксация инструмента на шестигранных головках метрических или дюймовых винтов без люфтов, головки винтов не скругляются
- надежный и прочный захват скругленных, заржавевших или закрашенных гаек и винтов, идеальны для работы с автомобильными тормозными системами
- идеальное решение для работ на автомобильных тормозных системах
- быстрое закрепление и ослабление винтовых соединений по принципу трещоточного ключа
- настройка раствора губок непосредственно на детали одним нажатием кнопки, возможна также одной рукой
- настройка непосредственно на детали при одновременном удобном расположении пучек
- коробчатый шарнир: высокая стабильность благодаря двум направляющим
- надежная фиксация винта шарнира: случайная перестановка исключается
- выгода применения рычага: оптимальная передача усилия
- специальный механизм предотвращает случайное защемление пальцев
- заменяют набор гаечных ключей, идеальный вариант для законтривания
- электросталь, кованая, закаленная в масле

Номер артикула	EAN	⊞ дюйм	⊞ мм	Позиции установки	↔ мм	⚖ грамм
KN-8741250	054566	3/8–1 1/4	10–32	15	250	328



## Клеши переставные-гаечный ключ DIN ISO 5743

переставные клещи и гаечный ключ в одном инструменте



KN-8603125



KN-8603150



KN-8603180



KN-8603250



KN-8605150



KN-8605180



KN-8605180T



KN-8605250

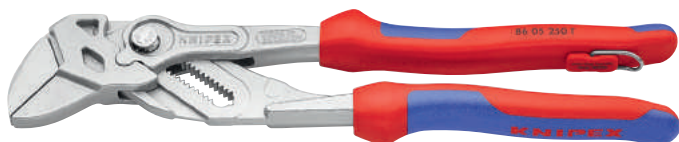

KN-8605250T

В случае необходимости гладкие губки с большим прижимным усилием охватывают все параллельные поверхности в диапазоне раствора, предоставляя гаечному ключу практически неограниченные возможности для применения: например, для контрсоединений, сжатия для активации адгезивной способности контактного клея, обламывания краев кафельной плитки, разделения кабельных стяжек, использования в качестве небольших тисков

Заменяют полный набор гаечных ключей, как метрических, так и дюймовых

Гладкие губки для бережного монтажа арматуры с высококачественной отделкой поверхностей — работа непосредственно с хромированными материалами

- регулируемый инструмент для работы с винтовыми соединениями
- также отлично подходят для захвата, фиксации, опрессовки и гибки деталей
- при монтаже деталей с высококачественной отделкой они не повреждаются благодаря плотному прилеганию инструмента по всей поверхности
- регулировка прямо на детали простым нажатием кнопки
- бесступенчатая установка нужного размера ключа в рабочем диапазоне за счет параллельного хода губок
- надежная фиксация винта шарнира: случайная перестановка исключается
- зазор между захватными плоскостями позволяет быстрое закручивание и раскручивание винтовых соединений по принципу трещоточного ключа
- высокое усилие фиксации с помощью 10-кратного увеличения передачи усилия
- хромованадиевая электросталь, кованая, закаленная в масле

### Длина 125 мм:

- переставные мини-клещи для точной механики
- в частности, подходит для работы с мелкими резьбовыми соединениями
- удобная работа даже в условиях нехватки места

### Длина 150 мм:

- идеальный универсальный ключ в карманном исполнении
- необходимый элемент бортового инструмента

### Длина 180 мм:

- с узкими захватными плоскостями для условий, требующих удлиненного тонкого инструмента

**Модель 86 03 125:** Клещи хромированные, ручки с пластмассовым покрытием, оригинал в миниатюрном исполнении

**Модель 86 03 150 и 86 03 250:** Клещи хромированные, ручки с пластмассовым покрытием

**Модель 86 05 150 и 86 05 250:** Клещи хромированные, ручки с двухкомпонентными чехлами

**Модель 86 03 180:** Клещи хромированные, ручки с пластмассовым покрытием, исключительно узкие захватные губки

**Модель 86 05 180:** Клещи хромированные, ручки с двухкомпонентными чехлами, исключительно узкие захватные губки

**Модель 86 05 180 T:** Клещи хромированные, ручки с двухкомпонентными чехлами, исключительно узкие захватные губки, с креплением для страховки инструмента от падения с высоты

**Модель 86 05 250 T:** Клещи хромированные, ручки с двухкомпонентными чехлами, с креплением для страховки инструмента от падения с высоты



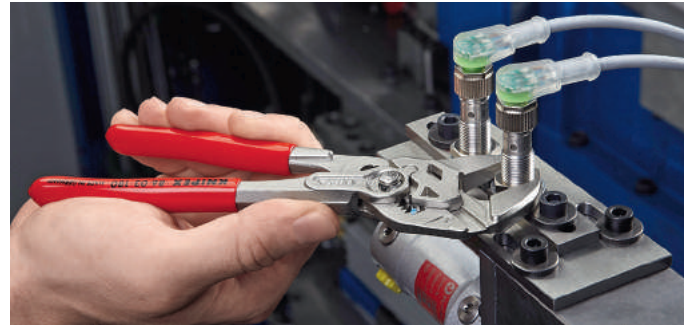
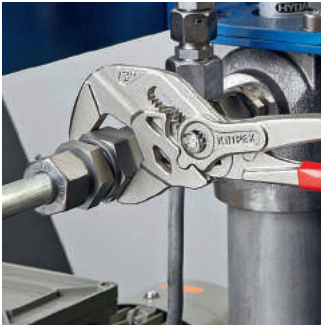
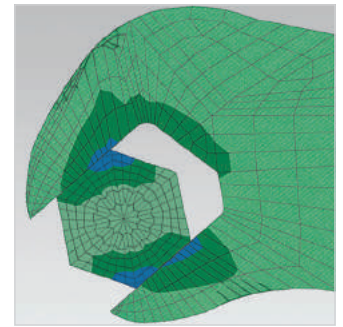
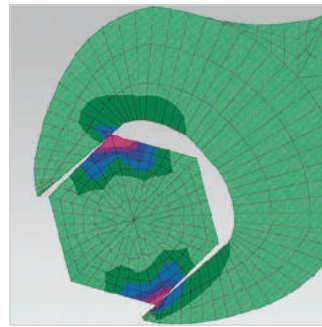
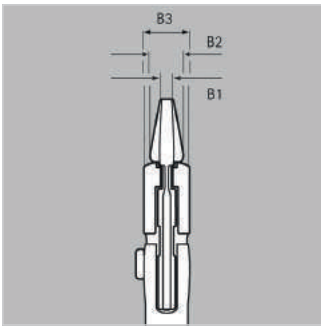

Номер артикула	EAN 4003773-	⊘ дюйм	⊘ мм	Позиции установки	B1 мм	B2 мм	B3 мм	↔ мм	⚖ грамм
KN-8603125	077497	7/8	23	11	3,00	5,00	9,50	125	105
KN-8603150	069676	1	27	14	4,70	7,00	10,50	150	175
KN-8603180	035466	1 3/8	35	13	5,00	8,00	12,00	180	254
KN-8603250	033837	1 3/4	46	17	8,00	8,00	14,00	250	536
KN-8603300	041429	2 3/8	60	22	9,50	9,50	15,00	300	729
KN-8605150	069928	1	27	14	4,70	7,00	10,50	150	193
KN-8605180	047162	1 3/8	35	13	5,00	8,00	12,00	180	277
KN-8605180T	080121	1 3/8	35	13	5,00	8,00	12,00	180	280
KN-8605250	047841	1 3/4	46	17	8,00	8,00	14,00	250	571
KN-8605250T	080138	1 3/4	46	17	8,00	8,00	14,00	250	580





## Клеши переставные-гаечный ключ XL DIN ISO 5743

переставные клещи и гаечный ключ в одном инструменте



KN-8603400

Особенное завинчивание деталей большого размера гаечным ключом определенного размера обойдется дорого. Поэтому цанговый ключ КНИРЕХ с регулировкой раствора губок до 85 мм (3 3/8") дает большие возможности для экономии средств

Единственный монтажный инструмент теперь длиной 400 мм

Для размера ключа до 85 мм (3 3/8")

- также отлично подходят для захвата, фиксации, опрессовки и гибки деталей
- оптимальный захват детали с удобным положением рукояток инструмента
- надежная фиксация винта шарнира: случайная перестановка исключается
- высокое усилие фиксации с помощью 10-кратного увеличения передачи усилия
- регулируемый инструмент для работы с винтовыми соединениями
- заменяет различные дорогостоящие гаечные ключи большого размера до 85 мм или 3 3/8"
- бесступенчатая установка нужного размера ключа в рабочем диапазоне за счет параллельного хода губок
- гладкие губки, в т.ч. для бережного завинчивания высококачественных деталей из латуни, литевой оловяно-цинковой бронзы, нержавеющей стали
- при монтаже деталей с высококачественной отделкой они не повреждаются благодаря плотному прилеганию инструмента по всей поверхности
- зазор между захватными плоскостями позволяет быстрое заворачивание и отворачивание винтовых соединений по принципу трещоточного ключа
- регулировка прямо на детали простым нажатием кнопки
- хромованадиевая электросталь, кованая, закаленная в масле
- клещи хромированные, ручки с пластмассовым покрытием



Номер артикула	EAN	двухдюймовый	мм	Позиции установки	B1 мм	B2 мм	B3 мм	↔ мм	грамм
KN-8603400	077312	3 3/8"	85	25	12,50	16,00	20,00	400	1460

## Переставные клещи с ручками под углом 15°

НОВИНКА



KN-8643250

Благодаря наклону ручек под углом 15°, универсальные в применении переставные клещи оставляют достаточно места руке для удобства работы в труднодоступных местах

- регулируемый инструмент для работы с винтовыми соединениями
- также отлично подходят для захвата, фиксации, опрессовки и гибки деталей
- при монтаже деталей с высококачественной отделкой они не повреждаются благодаря плотному прилеганию инструмента по всей поверхности
- регулировка прямо на детали простым нажатием кнопки
- бесступенчатая установка нужного размера ключа в рабочем диапазоне за счет параллельного хода губок
- надежная фиксация винта шарнира: случайная перестановка исключается
- зазор между захватными плоскостями позволяет быстрое заворачивание и отворачивание винтовых соединений по принципу трещоточного ключа
- высокое усилие фиксации с помощью 10-кратного увеличения передачи усилия
- хромованадиевая электросталь, кованая, закаленная в масле



Номер артикула	EAN	Позиции установки	мм	мм	↔ мм	грамм
KN-8643250	081296	17	1 3/4"	46	250	540

**Модель 86 43 250:** Клещи хромированные, ручки покрыты противоскользящим пластиком



## Cobra® DIN ISO 8976

### Высокотехнологичные сантехнические клещи



KN-8701125



KN-8701250



KN-8701300



KN-8702180



KN-8702180T



KN-8702250



KN-8702250T



KN-8703250



KN-8705250



KN-8705300

Клещи сантехнические KNIPEX-Cobra модель Hightech. Больше нет проблем с настройкой раствора губок. Вместо этого нужно просто установить верхнюю губку клещей на деталь, нажать кнопку и придвинуть нижнюю губку. Гениально просто

- регулировка прямо на детали простым нажатием кнопки
- настройка непосредственно на детали при одновременно удобном расположении рукояток
- функция смыкания губок, которая облегчает работу в узких и труднодоступных местах
- захватные губки со специально закаленными зубцами твердостью примерно 61 HRC: прослужат долго с надежным захватом
- коробчатый шарнир: высокая стабильность благодаря двум направляющим
- надежная фиксация винта шарнира: случайная перестановка исключается
- специальный механизм предотвращает случайное защемление пальцев
- хромованадиевая электросталь, ковкая, закаленная в масле

**Модель 87 01 125:** Клещи с чернением серого цвета, полированная головка. Ручки, покрытые противоскользящим пластиком, оригинал в миниатюрном исполнении

**Модели 87 01 250 и 87 01 300:** Клещи с чернением серого цвета, полированная головка. Ручки, покрытые противоскользящим пластиком

**Модель 87 02 180:** Клещи с чернением серого цвета, полированная головка, ручки с двухкомпонентными чехлами

**Модель 87 02 180 T:** Клещи с чернением серого цвета, полированная головка, ручки с двухкомпонентными чехлами, с креплением для страховки инструмента от падения с высоты

**Модель 87 02 250:** Клещи с чернением серого цвета, полированная головка, с длинными ручками в двухцветных многокомпонентных чехлах без упоров — для большего удобства в использовании и более простой транспортировки

**Модель 87 02 250 T:** Клещи с чернением серого цвета, полированная головка, ручки с тонкими многокомпонентными чехлами, с креплением для страховки инструмента от падения с высоты

**Модель 87 03 250:** Клещи хромированные, ручки, покрытые противоскользящим пластиком

**Модель 87 05 250:** Клещи хромированные, с длинными ручками в двухцветных многокомпонентных чехлах без упоров — для большего удобства в использовании и более простой транспортировки

**Модель 87 05 300:** Клещи хромированные, ручки с двухкомпонентными чехлами

Номер артикула	EAN 4003773-	⌀ дюйм	⌀ мм	⊘ мм	Позиции установки	↔ мм	⚖ грамм
KN-8701125	069935	1	27	27	13	125	85
KN-8701150	060116	1 ¼	32	30	11	150	145
KN-8701180	022015	1 ½	42	36	18	180	170
KN-8701250	022022	2	50	46	25	250	335
KN-8701300	034087	2 ¾	70	60	30	300	530
KN-8702180	042396	1 ½	42	36	18	180	196
KN-8702300	029144	2 ¾	70	60	30	300	580
KN-8702180T	080145	1 ½	42	36	18	180	200
KN-8702300T	080169	2 ¾	70	60	30	300	600
KN-8702250	040316	2	50	46	25	250	366
KN-8702250T	080152	2	50	46	25	250	370
KN-8703125	073949	1	25	27	13	125	85
KN-8703180	005667	1 ½	42	36	18	180	175
KN-8703250	043805	2	50	46	25	250	314
KN-8703300	041382	2 ¾	70	60	30	300	530
KN-8705250	005681	2	50	46	25	250	376
KN-8705300	014126	2 ¾	70	60	30	300	580



## Cobra® XL/XXL DIN ISO 5743

Клещи трубные и сантехнические



KN-8701400



KN-8701560



KNIPEX Cobra® XL и XXL отличаются мощностью и удобством сантехнических клещей при меньшем весе и большей захватывающей способности, чем у аналогичных трубных ключей. Cobra® XL захватывает трубное соединение 2 и весит на 50% меньше, чем соответствующий трубный ключ, имеющий гораздо меньшую захватывающую способность. Имея удобный размер (длина 400 мм), Cobra® XL поместится и в чемоданчике водопроводчика. Рассчитанная на размер до 4 ½", Cobra® XXL обладает гораздо большим резервом захвата, а весит при этом как трубный ключ на 2

- большая ширина захвата, но существенно меньший вес по сравнению с аналогичными трубными ключами
- быстрая настройка раствора губок непосредственно на детали одним нажатием кнопки, исключается непредвиденное проскальзывание шарнира
- настройка непосредственно на детали при одновременно удобном расположении пучек
- функция смыкания губок, которая облегчает работу в узких и труднодоступных местах
- захватные губки со специально закаленными зубцами твердостью примерно 61 HRC: прослужат долго с надежным захватом
- коробчатый шарнир: высокая стабильность благодаря двум направляющим
- специальный механизм предотвращает случайное защемление пальцев
- хромованадиевая электросталь, кованая, закаленная в масле
- клещи с чернением серого цвета, полированная головка, ручки с пластмассовым покрытием

Номер артикула	EAN	⌀ дюйм	⌀ мм	мм	Позиции установки	↔ мм	⚖ грамм
KN-8701400	005636	3 ½	90	95	27	400	1214
KN-8701560	044321	4 ½	115	120	20	560	2750

## Cobra® VDE DIN ISO 8976

Высокотехнологичные сантехнические клещи, электроизолированные



KN-8726250 1000 V



Процесс настройки на деталь с KNIPEX Cobra® VDE выполняется просто и надежно: наложите открытые клещи верхней захватной губкой на деталь и сомкните клещи

- настройка путем сдвига непосредственно в сторону детали: быстрое, безопасное и удобное обращение
- открытие нажатием кнопки сбоку от детали
- настройка непосредственно на детали при одновременно удобном расположении рукояток
- хороший доступ к детали благодаря тонкой конструкции в области головки и шарнира
- функция смыкания губок, которая облегчает работу в узких и труднодоступных местах
- захватные губки со специально закаленными зубцами твердостью примерно 61 HRC: прослужат долго с надежным захватом
- коробчатый шарнир: высокая стабильность благодаря двум направляющим
- специальный механизм предотвращает случайное защемление пальцев
- хромованадиевая электросталь, кованая, закаленная в масле
- клещи хромированные, изолированные ручки из многокомпонентного материала, испытаны на соответствие нормам VDE
- IEC 60900
- DIN EN 60900

Номер артикула	EAN	⌀ дюйм	⌀ мм	мм	Позиции установки	↔ мм	⚖ грамм
KN-8726250	071495	2	50	46	24	250	340



## Cobra® QuickSet DIN ISO 8976

Высокотехнологичные сантехнические клещи



KN-8721250

KN-8722250

Клещи Cobra® QuickSet сочетают все проверенные свойства KNIPEX Cobra® с дополнительной функцией смыкания губок, которая облегчает работу в ограниченном пространстве и труднодоступном месте. Регулировка непосредственно на детали выполняется простым смыканием губок. Шарнирный замок стопорится при появлении нагрузки. Это приводит к фиксации ручек в заданном положении, которое можно изменить только нажатием кнопки. Для повторной активации функции смыкания замок разжимается с помощью кнопки, ручки инструмента открываются полностью

Полностью раскрыть, сдвинуть, готово

Дополнительная функция ускоренной регулировки по детали разжимается путем смыкания губок

- сочетает проверенное и надежное стопорение шарнирного болта и дополнительную функцию смыкания губок, которая облегчает работу в узких и труднодоступных местах
- настройка непосредственно на детали выполняется простым смыканием губок
- надежное стопорение замка при появлении нагрузки. При этом развод ручек инструмента фиксируется и может изменяться только после нажатия кнопки
- для возобновления функции смыкания шарнирный болт разжимается с помощью кнопки при полном раскрытии инструмента
- хромованадиевая электросталь, кованая, закаленная в масле
- клещи с чернением серого цвета, полированная головка

Модель 87 21 250: Ручки с чехлами из нескользящей пластмассы

Модель 87 22 250: Ручки с тонкими многокомпонентными чехлами



Номер артикула	EAN 4003773-	Ø дюйм	Ø мм	мм	Позиции установки	↔ мм	Δ грамм
KN-8721250	072775	2	50	46	25	250	335
KN-8721300	078524	2 3/4	70	60	25	300	530
KN-8722250	077794	2	50	46	25	250	366

## Cobra®...matic DIN ISO 8976

Клещи сантехнические



KN-8722250

- все свойства KNIPEX Cobra® 87 01 250
- автоматическая установка непосредственно на детали нажатием кнопки
- благодаря утопленной пружине клещи самостоятельно защелкиваются при нажатии кнопки (управление одной рукой)
- клещи с чернением серого цвета, полированная головка
- ручки, покрытые противоскользящим пластиком

Номер артикула	EAN 4003773-	Ø дюйм	Ø мм	мм	Позиции установки	↔ мм	Δ грамм
KN-8711250	035473	2	50	46	25	250	314



Номер артикула	EAN 4003773-	Наименование
KN-8719250	022640	Запасная пружина для 87 11 250 Клещи сантехнические



## Cobra® ES DIN ISO 8976

Сантехнические клещи, особо тонкие





KN-8751250  



Размеры модулей и приборов в последнее время становятся все компактнее, а рабочее пространство все стесненнее. Требования к усилиям захвата и раствору зева инструмента однако остаются на прежнем уровне. Инструмент Cobra ES компании KNIPEX позволяет в стесненных условиях работать в полную силу

- идеальный вариант для обслуживания и ремонта приборов, автомобилей, промышленного оборудования
- длинные, тонкие губки
- доступ к детали благодаря удлиненной форме во всей зоне головки и шарнира
- надежный захват также плоских деталей благодаря трехточечной опоре
- регулировка прямо на детали простым нажатием кнопки
- настройка непосредственно на детали при одновременно удобном расположении рукояток
- функция смыкания губок, которая облегчает работу в узких и труднодоступных местах
- коробчатый шарнир: высокая стабильность благодаря двум направляющим
- надежная фиксация винта шарнира: случайная перестановка исключается
- выгода применения рычага: оптимальная передача усилия
- специальный механизм предотвращает случайное защемление пальцев
- хромованадиевая электросталь, кованая, закаленная в масле
- клещи с чернением серого цвета, полированная головка
- ручки, покрытые противоскользящим пластиком

Номер артикула	EAN	 дюйм	 мм	 мм	Макс. параллельный раствор, мм	Макс. глубина захвата, мм	Позиции установки	 мм	 грамм
KN-8751250	061267	1 ¼	32	34	37,0	42,0	19	250	328

## Alligator® DIN ISO 8976

Клещи сантехнические



KN-8801180  





KN-8802300  



KN-8802300T  



KN-8802250  

Больше производительности и удобства в работе по сравнению с обычными сантехническими клещами аналогичной длины: 9-ступенчатая регулировка и увеличенная на 30% захватывающая способность

Хороший доступ к детали благодаря тонкой конструкции в области головки и шарнира

- функция смыкания губок, которая облегчает работу в узких и труднодоступных местах
- захватные губки со специально закаленными зубцами твердостью примерно 61 HRC: прослужат долго с надежным захватом
- коробчатый шарнир: высокая стабильность благодаря двум направляющим
- прочная конструкция, устойчивы к загрязнениям; особенно подходят для работ вне помещения
- специальный механизм предотвращает случайное защемление пальцев
- хромованадиевая электросталь, кованая, закаленная в масле

**Модель 88 01 180:** Клещи с чернением, полированная головка, Ручки, покрытые противоскользящим пластиком

**Модель 88 02 300:** Клещи с чернением черного цвета, полированная головка, ручки с двухкомпонентными чехлами

**Модель 88 02 300 T:** Клещи с чернением черного цвета, полированная головка, ручки с двухкомпонентными чехлами, с креплением для страховки инструмента от падения с высоты





KN-8802250T



KN-8803250



KN-8805300



KN-8805250



KN-8806250  $\Delta$  1000V  $\triangle$   $\oplus$   $\ominus$



KN-8807250  $\Delta$  1000V  $\triangle$   $\oplus$   $\ominus$

**Модель 88 02 250:** Клещи с чернением черного цвета, полированная головка, с длинными ручками в двухцветных многокомпонентных чехлах без упоров — для большего удобства в использовании и более простой транспортировки

**Модель 88 02 250 Т:** Клещи с чернением черного цвета, полированная головка, инструмент с креплением для страховки от падения с высоты, с длинными ручками в двухцветных многокомпонентных чехлах без упоров — для большего удобства в использовании и более простой транспортировки

**Модель 88 03 250:** Клещи хромированные, ручки, покрытые противоскользящим пластиком

**Модель 88 05 300:** Клещи хромированные, ручки с двухкомпонентными чехлами

**Модель 88 05 250:** Клещи хромированные, с длинными ручками в двухцветных многокомпонентных чехлах без упоров — для большего удобства в использовании и более простой транспортировки

**Модель 88 06 250:** Клещи хромированные, изолированные ручки из многокомпонентного материала, испытаны на соответствие нормам VDE, IEC 60900, DIN EN 60900

**Модель 88 07 250:** Клещи хромированные, ручки изолированные, отвечают нормам VDE, IEC 60900, DIN EN 60900

Номер артикула	EAN 4003773-	∅ дюйм	∅ мм	∅ мм	Позиции установки	↔ мм	⚖ грамм
KN-8801180	035480	1 1/2	42	36	9	180	180
KN-8801250	022992	2	50	46	9	250	319
KN-8801300	034094	2 3/4	70	60	9	300	511
KN-8802180	044222	1 1/2	42	36	9	180	215
KN-8802300	029151	2 3/4	70	60	9	300	565
KN-8802300T	080183	2 3/4	70	60	9	300	595
KN-8802250	019282	2	50	46	9	250	347
KN-8802250T	080176	2	50	46	9	250	370
KN-8803180	042860	1 1/2	42	36	9	180	181
KN-8803250	005742	2	50	46	9	250	317
KN-8805180	060130	1 1/2	42	36	9	180	214
KN-8805300	042389	2 3/4	70	60	9	300	560
KN-8805250	035497	2	50	46	9	250	344
KN-8806250	039303	2	50	46	9	250	374
KN-8807250	019343	2	50	46	9	250	420
KN-8807300	022350	2 3/4	70	60	9	300	661

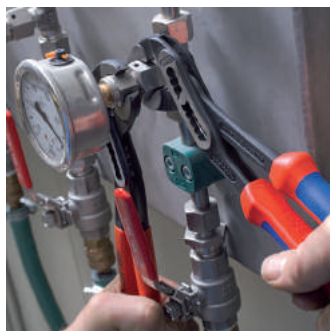



## Alligator® XL DIN ISO 5743

Клеши трубные и клещи сантехнические



KN-8801400



КНИПЕХ Alligator® XL обеспечивает эффективность и удобство работы сантехническими клещами при весе меньше на 50% и большей захватной способности (3 1/2"), чем у трубных клещей того же размера. В самом распространенном формате 400 мм КНИПЕХ Alligator® XL легко разместится в любой сумке для инструментов

Классический инструмент — теперь также длиной 400 мм

Прочная конструкция, устойчивы к загрязнениям; особенно подходят для работ вне помещения

- хороший доступ к детали благодаря тонкой конструкции в области головки и шарнира
- специальный механизм предотвращает случайное защемление пальцев
- захватные губки со специально закаленными зубцами твердостью примерно 61 HRC: прослужат долго с надежным захватом
- функция смыкания губок, которая облегчает работу в узких и труднодоступных местах
- коробчатый шарнир: высокая стабильность благодаря двум направляющим
- надежный механизм перестановки, устойчивый к загрязнениям, удобный для очистки; особенно подходит для работы вне помещений
- 11-ступенчатый стопорный паз, захватная способность до 3 1/2 дюйма, оптимальный учет особенностей детали и удобное положение ручек
- хромованадиевая электросталь, кованая, закаленная в масле
- клещи с чернением черного цвета, полированная головка, ручки с чехлами из нескользящей пластмассы

Номер артикула	EAN	дюйм	мм	мм	Позиции установки	мм	грамм
KN-8801400	075844	3 1/2	90	95	11	400	1190

# Alligator®





## Клещи сантехнические DIN ISO 8976

с гребенчатым шарниром



KN-8901250



KN-8903250



KN-8905250

- легкое, плавное защелкивание с помощью фрезерованного подпятника в 5 различных позициях
- функция смыкания губок, которая облегчает работу в узких и труднодоступных местах
- отсутствие проскальзывания шарнира
- форма выемок хорошо подходит для винтов и гаек
- нагрузка на винт шарнира конструктивно снижена, поэтому винт не изнашивается
- специальный механизм предотвращает случайное защемление пальцев
- захватные губки со специально закаленными зубцами, твердость зубцов 61 HRC: надежный захват при высокой износостойкости
- хромованадиевая электросталь, ковкая, закаленная в масле

### Модель 89 01 250:

Клещи с чернением, полированная головка, ручки с пластмассовым покрытием

### Модель 89 03 250:

Клещи хромированные, ручки с пластмассовым покрытием

### Модель 89 05 250:

Клещи хромированные, ручки с двухкомпонентными чехлами

Номер артикула	EAN 4003773-	⌀ дюйм	⌀ мм	мм	↔ мм	⚖ грамм
KN-8901250	013334	1 5/16	34	36	250	340
KN-8903250	015086	1 5/16	34	36	250	338
KN-8905250	043836	1 5/16	34	36	250	371

## Сантехнические мини-клещи DIN ISO 8976

с гребенчатым шарниром



KN-9001125



KN-9003125

- легкая, плавная фиксация в 4 различных положениях
- отсутствие проскальзывания шарнира
- нагрузка на винт шарнира конструктивно снижена, поэтому винт не изнашивается
- хромованадиевая электросталь, ковкая, закаленная в масле

### Модель 90 01 125:

Клещи с чернением черного цвета, полированная головка, ручки с пластмассовым покрытием

### Модель 90 03 125:

Клещи хромированные, ручки с пластмассовым покрытием

Номер артикула	EAN 4003773-	⌀ дюйм	⌀ мм	мм	↔ мм	⚖ грамм
KN-9001125	035503	1 1/16	17	14	125	103
KN-9003125	050490	1 1/16	17	14	125	105



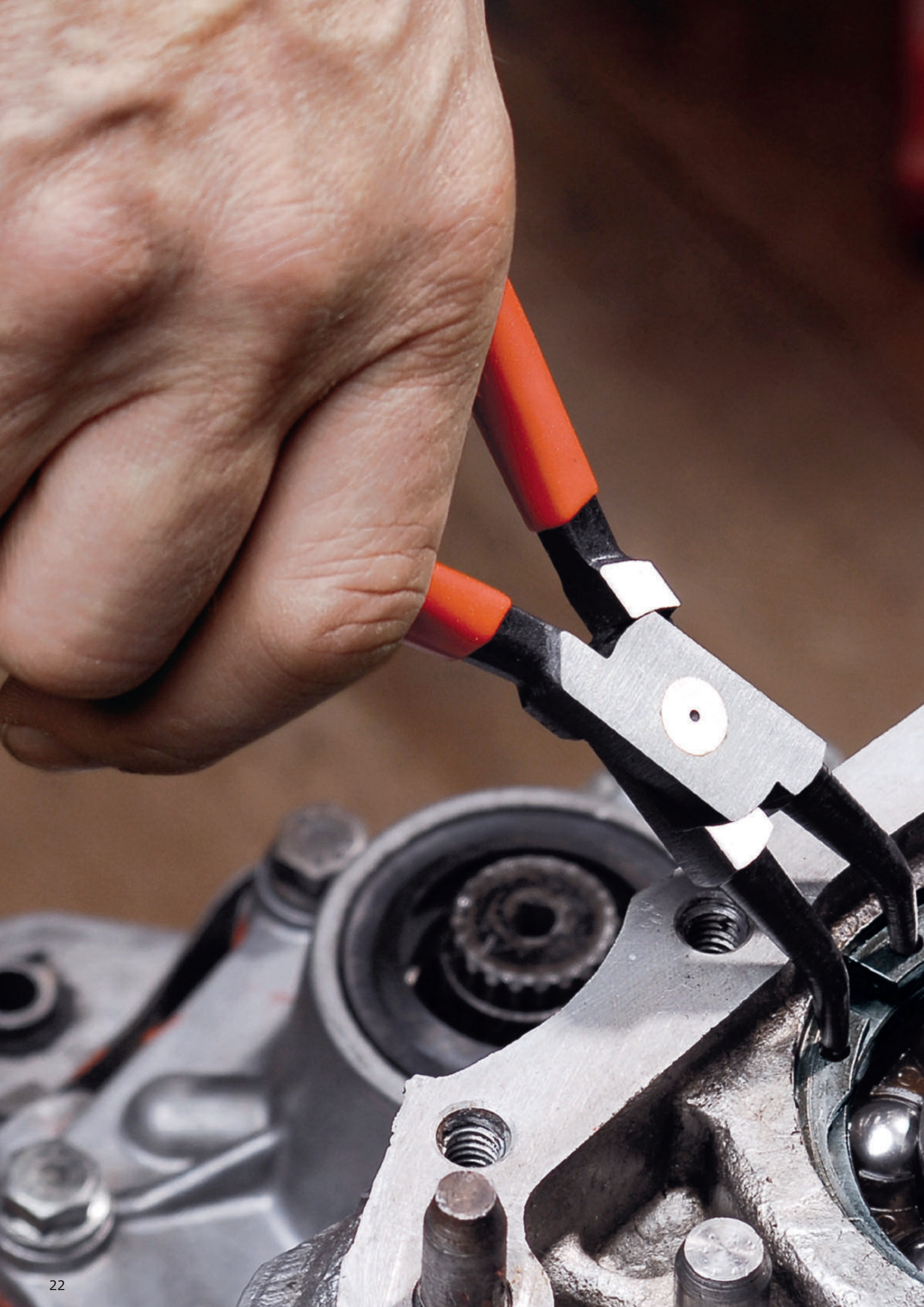



## ЩИПЦЫ ДЛЯ СТОПОРНЫХ КОЛЕЦ

Щипцы для внутренних стопорных колец в отверстиях .....	24
Щипцы для больших и внутренних стопорных колец .....	25
Клещи монтажные для пружинных стопорных колец .....	25
Инструмент для внешних и внутренних стопорных колец номинального размера до 1000 мм .....	26
Щипцы для больших внешних стопорных колец .....	26
Щипцы для внешних стопорных колец на валах .....	27
Прецизионные щипцы для внутренних стопорных колец в отверстиях .....	28
Прецизионные щипцы для внешних стопорных колец на валах ..	29
Щипцы для стопорных колец на валах .....	30
Набор щипцов для стопорных колец .....	30
Набор плоскогубцев во вкладыше из поропласта .....	32
Набор прецизионных щипцов для стопорных колец .....	33

## Щипцы для стопорных колец

для внутренних стопорных колец в отверстиях



KN-4411J2



KN-4413J2



KN-4421J21  $\sphericalangle 90^\circ$



KN-4423J21  $\sphericalangle 90^\circ$



KN-4431J22  $\sphericalangle 45^\circ$

- для монтажа стопорных колец в отверстиях  $\varnothing 8-140$  мм
- прочные, кованые
- нескользящие, прочные наконечники
- корпус и наконечники клещей: хромованадиевая инструментальная сталь, кованая, закаленная в масле

**Модель 44 11 J2:** Клещи с чернением, полированная головка, ручки с пластмассовым покрытием. Форма 1: DIN 5256 C; прямые наконечники

**Модель 44 13 J2:** Клещи хромированные, ручки с пластмассовым покрытием. Форма 1: DIN 5256 C; прямые наконечники

**Модель 44 21 J21:** Клещи с чернением, полированная головка, ручки с пластмассовым покрытием. Форма 2: DIN 5256 D; изогнутые под углом  $90^\circ$  концы

**Модель 44 23 J21:** Клещи хромированные, ручки с пластмассовым покрытием. Форма 2: DIN 5256 D; изогнутые под углом  $90^\circ$  концы

**Модель 44 31 J22:** Клещи с чернением, полированная головка, ручки с пластмассовым покрытием. Форма 3: наконечники изогнуты под углом  $45^\circ$

Номер артикула	EAN 4003773-	Форма	Диапазон диаметров отверстий $\varnothing$ мм	Диаметр наконечников $\varnothing$ мм	$\leftrightarrow$ мм	$\updownarrow$ грамм
KN-4411J0	040286	1	8-13	0,9	140	88
KN-4411J1	022862	1	12-25	1,3	140	88
KN-4411J2	022879	1	19-60	1,8	180	135
KN-4411J3	033943	1	40-100	2,3	225	196
KN-4411J4	042549	1	85-140	3,2	320	469
KN-4413J0	048176	1	8-13	0,9	140	89
KN-4413J1	042938	1	12-25	1,3	140	88
KN-4413J2	042945	1	19-60	1,8	180	138
KN-4413J3	042952	1	40-100	2,3	225	194
KN-4413J4	017301	1	85-140	3,2	320	463
KN-4421J01	040132	2	8-13	0,9	130	88
KN-4421J11	022886	2	12-25	1,3	130	88
KN-4421J21	022893	2	19-60	1,8	170	139
KN-4421J31	033769	2	40-100	2,3	215	196
KN-4421J41	043683	2	85-140	3,2	300	462
KN-4423J11	042969	2	12-25	1,3	130	89
KN-4423J21	042976	2	19-60	1,8	170	138
KN-4423J31	042983	2	40-100	2,3	215	200
KN-4431J02	066941	3	8-13	0,9	140	90
KN-4431J12	066958	3	12-25	1,3	140	90
KN-4431J22	066965	3	19-60	1,8	180	140
KN-4431J32	066972	3	40-100	2,3	225	195
KN-4431J42	066989	3	85-140	3,2	310	465

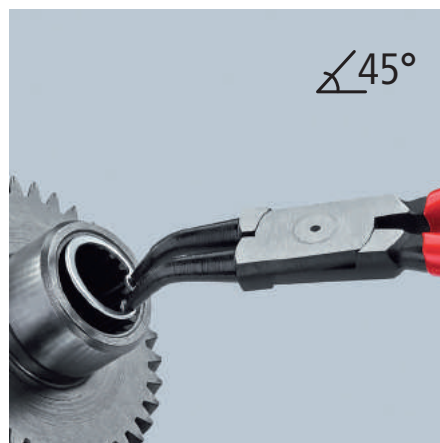
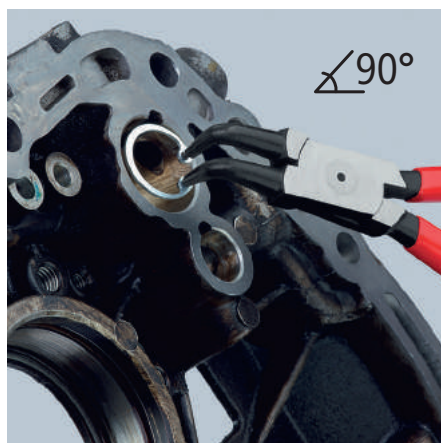



### Щипцы для стопорных колец для больших внутренних колец



KN-4410J6

- для монтажа стопорных колец в отверстиях  $\varnothing$  122–400 мм
- с отпираемым блокирующим механизмом
- со сменными наконечниками из улучшенной стали
- порошковое покрытие, черный лак
- корпус клещей: катаная сталь, высокопрочная
- наконечники: специальная инструментальная сталь, прокатанная, закаленная в масле

**Модель 44 10 J6:** Клещи с черным порошковым покрытием, с отпираемым блокирующим механизмом. Форма 1: DIN 5256 C; прямые наконечники



KN-4420J61  $\sphericalangle 90^\circ$

**Модель 44 20 J61:** Клещи с черным порошковым покрытием, с отпираемым блокирующим механизмом. Форма 2: DIN 5256 D; изогнутые под углом  $90^\circ$  концы

Номер артикула	EAN 4003773-	Форма	Диапазон диаметров отверстий $\varnothing$ мм	Диаметр наконечников $\varnothing$ мм	$\leftrightarrow$ мм	$\triangle$ грамм
KN-4410J5	024910	1	122–300	3,5	570	1738
KN-4410J6	024927	1	252–400	4,5	580	1755
KN-4420J51	024958	2	122–300	3,5	590	1803
KN-4420J61	024965	2	252–400	4,5	600	1723

Номер артикула	EAN 4003773-	Наименование
KN-4419J5	024934	1 пара запасных наконечников для 44 10 J5
KN-4419J6	024941	1 пара запасных наконечников для 44 10 J6
KN-4429J51	024972	1 пара запасных наконечников для 44 20 J51
KN-4429J61	024989	1 пара запасных наконечников для 44 20 J61

### Клещи монтажные DIN ISO 5743 для пружинных стопорных колец



KN-4510170  $\circ$   $\circ$   $\triangle$  мм

- для монтажа пружинных и стопорных колец, не имеющих отверстий для установки щипцов
- для стопорения вала
- с раскрывающей пружиной
- хромованадиевая электросталь, ковкая, закаленная в масле

**Модель 45 10 170:** Вороненые клещи для колец пружинных с минимальной величиной зазоров 3,6 мм



KN-4521200  $\circ$   $\circ$   $\sphericalangle 30^\circ$  мм

**Модель 45 21 200:** Вороненые клещи, ручки с пластмассовым покрытием, отогнутые губки с центровкой, для колец пружинных стандартных от  $\varnothing$  12,0 мм, например, при монтаже шарнирных валов в коробе передач автомобиля. Минимальное отверстие колец 2,2 мм

Номер артикула	EAN 4003773-	$\leftrightarrow$ мм	$\triangle$ грамм
KN-4510170	017370	170	156
KN-4521200	031208	200	186

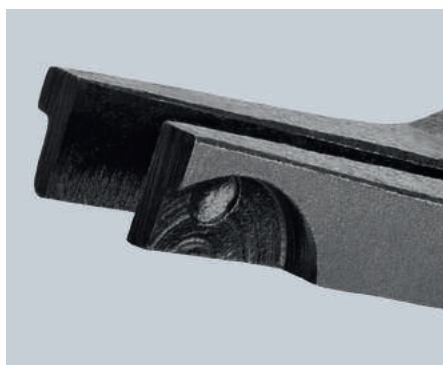

## Инструмент для стопорных колец

для внешних и внутренних стопорных колец номинального размера до 1000 мм



KN-4610100

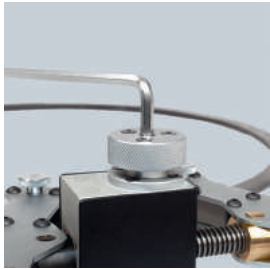

- универсальное применение для больших стопорных колец с номинальным внутренним диаметром 400–1000 мм
- надежное открытие и закрытие колец и удержание за счет самотормозящегося прецизионного привода ходовым винтом
- монтаж или демонтаж стопорных колец за одну рабочую операцию
- надежное удержание кольца благодаря коротким, прямым креплениям
- сменные наконечники  $\varnothing$  6 мм и 9 мм, для различных диапазонов диаметров
- управление по выбору с помощью ключа с внутренним шестигранником, ключа с трещоткой или шуруповерта с питанием от аккумулятора
- области применения: везде, где с помощью больших валов и подшипников должны прилагаться очень большие усилия и крутящие моменты, например, ветровые и приливные электростанции, производство генераторов, гидроэлектростанции, тяжелое машиностроение (прокатные станы, прессы), судостроение, авиация и космос
- инструмент в пластиковом футляре с мягкими вкладышами
- материал рабочих концов: хромованадиевая электросталь
- хромированный корпус инструмента

Номер артикула	EAN 4003773-	Диапазон диаметров отверстий $\varnothing$ мм	Диапазон диаметров валов $\varnothing$ мм	грамм
KN-4610100	075417	400–1000	400–1000	2200

## Щипцы для стопорных колец

для больших внешних стопорных колец



KN-4610A5



KN-4620A61  $\angle 90^\circ$

- клещи с черным порошковым покрытием, с отпираемым блокирующим механизмом
- для монтажа стопорных колец на валах  $\varnothing$  122–400 мм
- с отпираемым блокирующим механизмом
- со сменными наконечниками из улучшенной стали
- порошковое покрытие, черный лак
- корпус клещей: катаная сталь, высокопрочная
- наконечники: специальная инструментальная сталь, прокатанная, закаленная в масле

Модель 46 10 A5: Форма 1: DIN 5254 A; прямые концы

Модель 46 20 A61: Форма 2: DIN 5254 B; изогнутые под углом 90° концы

Номер артикула	EAN 4003773-	Форма	Диапазон диаметров валов $\varnothing$ мм	Диаметр наконечников $\varnothing$ мм	$\leftrightarrow$ мм	грамм
KN-4610A5	024996	1	122–300	3,5	560	1773
KN-4610A6	025009	1	252–400	4,5	570	1795
KN-4620A51	025023	2	122–300	3,5	570	1832
KN-4620A61	025030	2	252–400	4,5	580	1826

Номер артикула	EAN 4003773-	Наименование
KN-4619A5	024316	1 пара запасных наконечников для 46 10 A5
KN-4619A6	025016	1 пара запасных наконечников для 46 10 A6
KN-4629A51	025047	1 пара запасных наконечников для 46 20 A51
KN-4629A61	025054	1 пара запасных наконечников для 46 20 A61



## Щипцы для стопорных колец

для внешних стопорных колец на валах



KN-4611A2  $\circ$   $\text{MM}$



KN-4613A2  $\circ$   $\text{MM}$

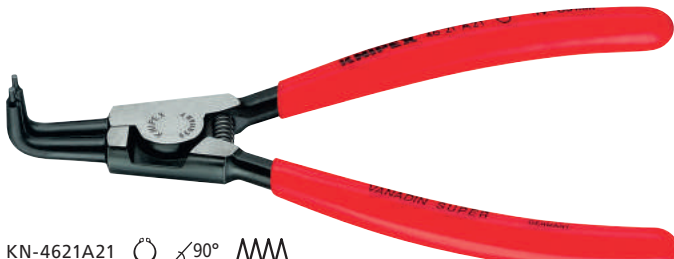

KN-4621A21  $\circ$   $\angle 90^\circ$   $\text{MM}$

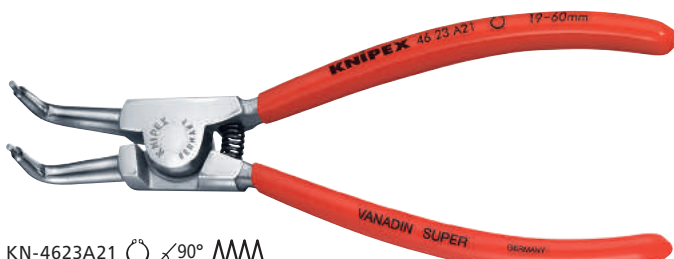

KN-4623A21  $\circ$   $\angle 90^\circ$   $\text{MM}$

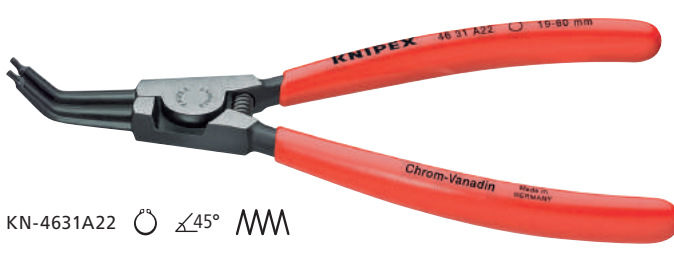

KN-4631A22  $\circ$   $\angle 45^\circ$   $\text{MM}$

- для монтажа стопорных колец на валах  $\varnothing$  3–140 мм
- прочные, кованые
- нескользящие, прочные наконечники
- корпус и наконечники клещей: хромованадиевая инструментальная сталь, кованая, закаленная в масле

**Модель 46 11 A2:** Клещи с чернением черного цвета, полированная головка, ручки с пластмассовым покрытием. Форма 1: DIN 5254 A; прямые концы

**Модель 46 13 A2:** Клещи хромированные, ручки с пластмассовым покрытием. Форма 1: DIN 5254 A; прямые концы

**Модель 46 21 A21:** Клещи с чернением черного цвета, полированная головка, ручки с пластмассовым покрытием. Форма 2: DIN 5254 B; изогнутые под углом  $90^\circ$  концы

**Модель 46 23 A21:** Клещи хромированные, ручки с пластмассовым покрытием. Форма 2: DIN 5254 B; изогнутые под углом  $90^\circ$  концы

**Модель 46 31 A22:** Клещи с чернением, полированная головка, ручки с пластмассовым покрытием. Форма 3: наконечники изогнуты под углом  $45^\circ$



Номер артикула	EAN 4003773-	Форма	Диапазон диаметров валов	Диаметр наконечников	$\leftrightarrow$ мм	$\text{грамм}$
			$\varnothing$ мм	$\varnothing$ мм		
KN-4611A0	033950	1	3–10	0,9	140	85
KN-4611A1	022909	1	10–25	1,3	140	86
KN-4611A2	022916	1	19–60	1,8	180	134
KN-4611A3	033974	1	40–100	2,3	210	220
KN-4611A4	042532	1	85–140	3,2	320	505
KN-4613A0	017417	1	3–10	0,9	140	85
KN-4613A1	042990	1	10–25	1,3	140	82
KN-4613A2	043003	1	19–60	1,8	180	133
KN-4613A3	043010	1	40–100	2,3	210	211
KN-4621A01	033967	2	3–10	0,9	125	85
KN-4621A11	023005	2	10–25	1,3	125	85
KN-4621A21	022923	2	19–60	1,8	170	132
KN-4621A31	033981	2	40–100	2,3	200	219
KN-4621A41	039365	2	85–140	3,2	300	510
KN-4623A01	017509	2	3–10	0,9	125	84
KN-4623A11	043027	2	10–25	1,3	125	84
KN-4623A21	043034	2	19–60	1,8	170	132
KN-4623A31	043041	2	40–100	2,3	200	221
KN-4631A02	066996	3	3–10	0,9	130	83
KN-4631A12	067009	3	10–25	1,3	130	85
KN-4631A22	067016	3	19–60	1,8	185	133
KN-4631A32	067023	3	40–100	2,3	210	213
KN-4631A42	067030	3	85–140	3,2	310	511



## Прецизионные щипцы для стопорных колец DIN 5256

для внутренних стопорных колец в отверстиях





KN-4811J2  



KN-4821J21   $\angle 90^\circ$  





KN-4831J2  



KN-4841J21   $\angle 90^\circ$  



**НОВИНКА**  
KN-4831J3  

Высшее качество. Быстрый и легкий монтаж: жестко установленные и запрессованные наконечники из пружинной стали высокой степени сжатия гарантируют высокую устойчивость к перегрузкам, например, при демонтаже плотно пригнанных колец. Большая площадь опорной поверхности и расположение наконечников затрудняют отскокивание колец

Точность и долговечность. Для наконечников используется пружинная сталь высокой степени сжатия с поверхностью без бороздок. Таким образом, повышается динамическая и статическая нагрузка наконечников. При одномоментной перегрузке наконечники на 30% устойчивее по сравнению с обычными клещами, в то же самое время обеспечивают хорошую доступность при монтаже. При динамической нагрузке наконечники держатся до 10 раз дольше. Наконечники прецизионных клещей для стопорных колец закреплены методом холодного формования. Наконечники невозможно потерять

КНИПЕХ щипцы для стопорных колец с ограничением раскрытия: особо применяются в серийной сборке чувствительных узлов и механизмов, где нужно соблюдать нормативы DIN 471 и 472. КНИПЕХ щипцы для стопорных колец с ограничением раскрытия выполняют эти требования

С запрессованными наконечниками для безопасной работы. С высокой нагрузочной способностью в условиях длительного применения: срок службы дольше до 10 раз по сравнению с обточенными наконечниками

- винтовой шарнир: точный ход без зазоров
- ручки с покрытием из нескользящего пластика
- корпус щипцов состоит из: хромованадиевая электросталь, кованая, закаленная в масле
- запрессованные наконечники: проволока из пружинной стали, тянущей
- идеальное решение для серийного производства, поскольку эффективно предотвращается растяжение колец

**Модель 48 11 J2:** Щипцы с чернением серого цвета. Ручки, покрытые противоскользящим пластиком. Форма 1: DIN 5256 C; прямые наконечники

**Модель 48 21 J21:** Щипцы с чернением серого цвета. Ручки, покрытые противоскользящим пластиком. Форма 2: DIN 5256 D; изогнутые под углом 90° концы

**Модель 48 31 J2:** Щипцы с чернением серого цвета, ручки с чехлами из нескользящей пластмассы. Форма 3: DIN 5256 C; прямые наконечники, с ограничением раскрытия наконечников для установки стопорных колец по стандарту DIN 472, регулируемый винтовой упор защищает стопорные кольца от чрезмерного раскрытия

**Модель 48 41 J21:** Щипцы с чернением серого цвета. Ручки, покрытые противоскользящим пластиком. Форма 4: наконечники под углом 90°, с ограничением раскрытия наконечников для установки стопорных колец по стандарту DIN 472, регулируемый винтовой упор предотвращает чрезмерное раскрытие колец. Клещи с чернением серого цвета. Ручки покрытые противоскользящим пластиком

**Модель 48 31 J3:** Теперь также с ограничением раскрытия. Для всех стопорных колец  $\varnothing$  8-100 мм. Для долговременной надежной установки и снятия внутренних стопорных колец. С ограничением раствора для монтажа в соответствии со стандартом DIN 472: регулируемый винтовой упор предотвращает чрезмерное раскрытие колец. Клещи с чернением серого цвета. Ручки покрытые противоскользящим пластиком

Номер артикула	EAN 4003773-	Форма	Диапазон диаметров отверстий $\varnothing$ мм	Диаметр наконечников $\varnothing$ мм	$\leftrightarrow$ мм	$\text{грамм}$
KN-4811J0	048510	1	8-13	0,9	140	105
KN-4811J1	048527	1	12-25	1,3	140	105
KN-4811J2	048534	1	19-60	1,8	180	175
KN-4811J3	048541	1	40-100	2,3	225	266
KN-4811J4	048558	1	85-140	3,2	320	580
KN-4821J01	048619	2	8-13	0,9	130	105
KN-4821J11	048633	2	12-25	1,3	130	105
KN-4821J21	048640	2	19-60	1,8	165	175
KN-4821J31	048657	2	40-100	2,3	210	265
KN-4821J41	048664	2	85-140	3,2	305	576
KN-4831J0	079552	3	8-13	0,9	140	105
KN-4831J1	073864	3	12-25	1,3	140	105
KN-4831J2	073871	3	19-60	1,8	180	175
KN-4831J3	073888	3	40-100	2,3	225	266
KN-4841J01	079569	4	8-13	0,9	130	105
KN-4841J11	079576	4	12-25	1,3	130	105
KN-4841J21	080695	4	16-60	1,8	165	175
KN-4841J31	079590	4	40-100	2,3	210	265





## Прецизионные щипцы для стопорных колец

для внешних стопорных колец на валах



KN-4911A2



KN-4921A21  $\angle 90^\circ$

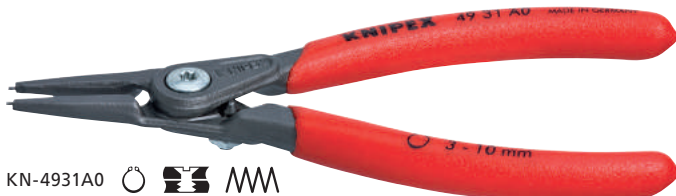

KN-4931A0



KN-4941A01  $\angle 90^\circ$

**НОВИНКА**



KN-4931A3

Высшее качество: быстрый и легкий монтаж — жестко установленные и запрессованные наконечники из пружинной стали высокой степени сжатия гарантируют высокую устойчивость к перегрузкам, например, при демонтаже плотно пригнанных колец. Большая площадь опорной поверхности и расположение наконечников затрудняют самопроизвольное отскакивание колец

Точность и долговечность: для наконечников используется пружинная сталь высокой степени сжатия с поверхностью без бороздок. Таким образом, повышается динамическая и статическая нагрузка наконечников. При одномоментной перегрузке наконечники на 30% устойчивее по сравнению с обычными клещами, и в то же самое время обеспечивают хорошую доступность при монтаже. При динамической нагрузке наконечники держатся до 10 раз дольше. Наконечники прецизионных клещей для стопорных колец закреплены методом холодного формования. Наконечники невозможно потерять

КНИПЕХ щипцы для стопорных колец с ограничением раскрытия: особо применяются в серийной сборке чувствительных узлов и механизмов, где нужно соблюдать нормативы DIN 471 и 472

КНИПЕХ щипцы для стопорных колец с ограничением раскрытия выполняют эти требования. С запрессованными наконечниками для безопасной работы. С высокой нагрузочной способностью в условиях длительного применения: срок службы дольше до 10 раз по сравнению с обточенными наконечниками

- большие контактные поверхности наконечников: без перекоса колец, легкий монтаж
- винтовой шарнир: точный ход без зазоров
- внутренняя пружина, никакого загрязнения или ее утери
- ручки с покрытием из нескользящего пластика
- корпус щипцов состоит из: хромованадиевая электросталь, кованая, закаленная в масле
- запрессованные наконечники: проволока из пружинной стали, тянутой
- с ограничением закрытия (регулируется с помощью упора)
- регулировка с помощью винта с внутренним шестигранником
- идеальное решение для серийного производства, поскольку эффективно предотвращается растяжение колец
- щипцы с чернением серого цвета
- ручки, покрытые противоскользящим пластиком

**Модель 49 11 A2:** Форма 1: DIN 5254 A; прямые концы

**Модель 49 21 A21:** Форма 2: DIN 5254 B; изогнутые под углом 90° концы

**Модель 49 31 A0:** С ограничением раскрытия.

Форма 3: DIN 5254 A; прямые концы, со специальным ограничителем раскрытия наконечников для установки стопорных колец по стандарту DIN 471, регулируемый винтовой упор защищает стопорные кольца от чрезмерного раскрытия

**Модель 49 41 A01:** С ограничением раскрытия.

Форма 4: DIN 5254 B; изогнутые под углом 90° концы, со специальным ограничителем раскрытия наконечников для установки стопорных колец по стандарту DIN 471, регулируемый винтовой упор защищает стопорные кольца от чрезмерного раскрытия

**Модель 49 31 A3:** Теперь также с ограничением раскрытия.

Для всех стопорных колец  $\varnothing$  3-100 мм. Для долговременной надежной установки и снятия наружных стопорных колец. С ограничением раствора для монтажа в соответствии со стандартом DIN 472: регулируемый винтовой упор предотвращает чрезмерное раскрытие колец. Клещи с чернением серого цвета. Ручки покрыты противоскользящим пластиком

Номер артикула	EAN 4003773-	Форма	Диапазон диаметров валов		Диаметр наконечников	$\leftrightarrow$ мм	грамм
			$\varnothing$ мм	$\varnothing$ мм			
KN-4911A0	048718	1	3-10	0,9	140	101	
KN-4911A1	048725	1	10-25	1,3	140	100	
KN-4911A2	048732	1	19-60	1,8	180	170	
KN-4911A3	048749	1	40-100	2,3	225	270	
KN-4911A4	048756	1	85-140	3,2	320	599	
KN-4921A01	048817	2	3-10	0,9	130	100	
KN-4921A11	048824	2	10-25	1,3	130	102	
KN-4921A21	048831	2	19-60	1,8	165	169	
KN-4921A31	048848	2	40-100	2,3	210	272	
KN-4921A41	048855	2	85-140	3,2	305	601	
KN-4931A0	061748	3	3-10	0,9	140	103	
KN-4931A1	073895	3	10-25	1,3	140	100	
KN-4931A2	073901	3	19-60	1,8	180	170	
KN-4931A3	073918	3	40-100	2,3	225	270	
KN-4941A01	061755	4	3-10	0,9	130	102	
KN-4941A11	079606	4	10-25	1,3	130	102	
KN-4941A21	079613	4	19-60	1,8	165	169	
KN-4941A31	079620	4	40-100	2,3	210	272	

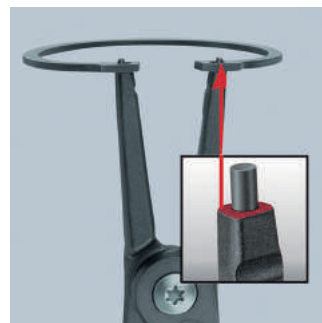

## Щипцы для стопорных колец DIN ISO 5743

для стопорных колец на валах

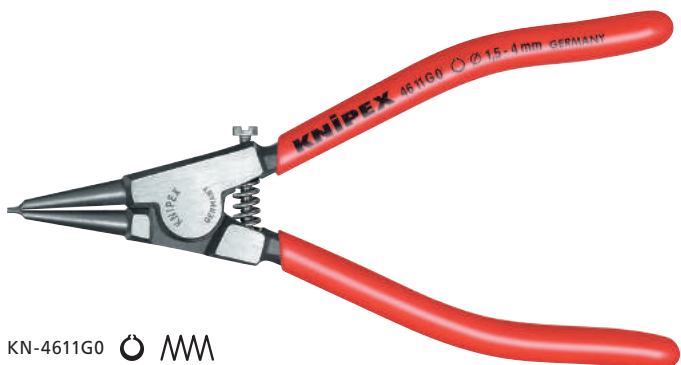

KN-4611G0  

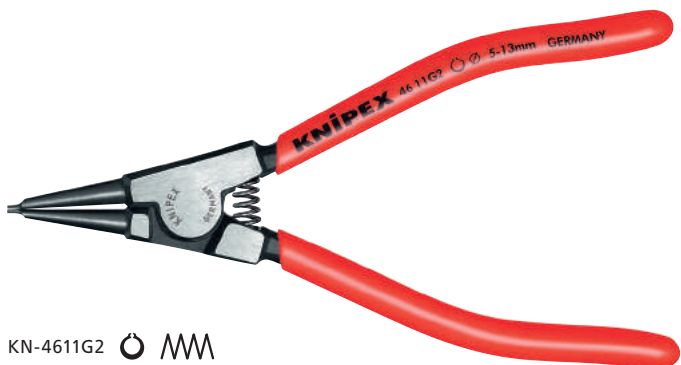

KN-4611G2  

- для монтажа стопорных колец на валах  $\varnothing$  1,5–30 мм
- с раскрывающей пружиной
- прочные, кованые
- нескользящие, прочные наконечники
- корпус и наконечники клещей: хромованадиевая инструментальная сталь, кованая, закаленная в масле

**Модель 46 11 G0:** Клещи с чернением, полированная головка, ручки с пластмассовым покрытием, с ограничением раскрытия. Для колец  $\varnothing$  1,5–4,0 мм, с регулируемым ограничительным винтом, предохраняющим от излишнего раскрытия

**Модель 46 11 G2:** Клещи с чернением, полированная головка, ручки с пластмассовым покрытием

Номер артикула	EAN 4003773-	Диапазон диаметров валов $\varnothing$ мм	Диаметр наконечников $\varnothing$ мм	$\leftrightarrow$ мм	 грамм
KN-4611G0	047896	1,5–4,0	0,9	140	87
KN-4611G1	031062	4,0–7,0	1,3	140	85
KN-4611G2	031079	5,0–13,0	1,8	140	85
KN-4611G3	031086	14,0–18,0	2,3	140	86
KN-4611G4	031093	20,0–30,0	3,2	180	134

## Набор щипцов для стопорных колец

4 предмета



KN-001956  

KN-001956V01  

**НОВИНКА**

- мягкий планшет из прочного полиэстера
- практичная моментальная застежка с регулировкой

**Модель 00 19 56:** 4 экземпляра популярных щипцов для наружных и внутренних стопорных колец

**Модель 00 19 56 V01:** 4 экземпляра популярных щипцов для наружных и внутренних стопорных колец

Номер артикула	EAN 4003773-	Кол-во	Форма	$\varnothing$ мм	   	 грамм
<b>Комплект щипцов для стопорных колец, 4 предмета</b>						
KN-001956	030973	KN-4411J2	Щипцы для стопорных колец, для внутренних стопорных колец в отверстиях	1	прямые наконечники	19–60 
		KN-4421J21	Щипцы для стопорных колец, для внешних стопорных колец на валах	1	изогнутые концы	19–60  $\angle 90^\circ$
		KN-4611A2	Щипцы для стопорных колец, для внутренних стопорных колец в отверстиях	1	прямые наконечники	19–60 
		KN-4621A21	Щипцы для стопорных колец, для внешних стопорных колец на валах	1	изогнутые концы	19–60  $\angle 90^\circ$ 
<b>Комплект щипцов для стопорных колец, 4 предмета</b>						
KN-001956V01	081548	KN-4411J1	Щипцы для стопорных колец, для внутренних стопорных колец в отверстиях	1		
		KN-4411J2	Щипцы для стопорных колец, для внешних стопорных колец на валах	1	прямые наконечники	
		KN-4611A1	Щипцы для стопорных колец, для внутренних стопорных колец в отверстиях	1		 
		KN-4611A2	Щипцы для стопорных колец, для внешних стопорных колец на валах	1		 



## Комплект щипцов для стопорных колец

4 предмета



KN-001957  



KN-001957V01  

**НОВИНКА**

- мягкий планшет из прочного полиэстера
- практичная моментальная застежка с регулировкой

**Модель 00 19 57:** 4 популярных варианта прецизионных щипцов для стопорных колец, отвечающих самым строгим требованиям

**Модель 00 19 57 V01:** 4 популярных варианта прецизионных щипцов для стопорных колец, отвечающих самым строгим требованиям

Номер артикула	EAN 4003773-		Кол-во	Форма	Ø мм		
<b>Набор прецизионных щипцов для стопорных колец, 4 предмета</b>							
KN-001957	050056	KN-4811J1	1	Прецизионные щипцы для стопорных колец, для внутренних стопорных колец в отверстиях	12–25		665
		KN-4811J2	1	Прецизионные щипцы для стопорных колец, для внутренних стопорных колец в отверстиях	19–60		
		KN-4911A1	1	Прецизионные щипцы для стопорных колец, для внешних стопорных колец на валах	10–25		
		KN-4911A2	1	Прецизионные щипцы для стопорных колец, для внешних стопорных колец на валах	19–60		
<b>Набор прецизионных щипцов для стопорных колец, 4 предмета</b>							
KN-001957V01	081555	KN-4811J2	1	Прецизионные щипцы для стопорных колец, для внутренних стопорных колец в отверстиях	19–60		670
		KN-4821J21	1	Прецизионные щипцы для стопорных колец, для внутренних стопорных колец в отверстиях	19–60		
		KN-4911A2	1	Прецизионные щипцы для стопорных колец, для внешних стопорных колец на валах	19–60		
		KN-4921A21	1	Прецизионные щипцы для стопорных колец, для внешних стопорных колец на валах	19–60		

## Набор прецизионных щипцов для стопорных колец

8 предметов



KN-002125  

- высококачественный чехол из противоударного пластика
- укомплектован востребованными прецизионными щипцами для стопорных колец, для самых высоких нагрузок
- ячейки повторяют формы размещаемых инструментов
- для лучшего обзора при хранении инструментов
- размеры, внешние (ШхВхГ): 260x80x210 мм

Номер артикула	EAN 4003773-		Количество	Форма	Ø мм		
<b>Набор прецизионных щипцов для стопорных колец</b>							
KN-002125	50131	KN-4811J1	1	Прецизионные щипцы для стопорных колец, для внутренних стопорных колец в отверстиях	12–25		1635
		KN-4811J2	1	Прецизионные щипцы для стопорных колец, для внутренних стопорных колец в отверстиях	19–60		
		KN-4911A1	1	Прецизионные щипцы для стопорных колец, для внешних стопорных колец на валах	10–25		
		KN-4911A2	1	Прецизионные щипцы для стопорных колец, для внешних стопорных колец на валах	19–60		
		KN-4821J11	1	Прецизионные щипцы для стопорных колец, для внутренних стопорных колец в отверстиях	12–25		
		KN-4821J21	1	Прецизионные щипцы для стопорных колец, для внутренних стопорных колец в отверстиях	19–60		
		KN-4921A11	1	Прецизионные щипцы для стопорных колец, для внешних стопорных колец на валах	12–25		
		KN-4921A21	1	Прецизионные щипцы для стопорных колец, для внешних стопорных колец на валах	19–60		

## Комплект щипцов для стопорных колец

8 предметов



KN-001958V01

KN-001958V02

**НОВИНКА**

- мягкий планшет из прочного полиэстера
- практичная моментальная застежка с регулировкой

**Модель 00 19 58 V01:** 8 самых ходовых щипцов для наружных и внутренних стопорных колец

**Модель 00 19 58 V02:** 8 ходовых прецизионных щипцов для стопорных колец, соответствуют самым строгим требованиям

Номер артикула	EAN 4003773-	Форма	Диаметр Ø мм	Наконечники Ø мм	Количество	грамм
<b>Комплект щипцов для стопорных колец, 8 предметов</b>						
KN-001958V01	081562	KN-441J1	прямые наконечники	12-25	1,3	1
		KN-441J2	Щипцы для стопорных колец, для внутренних стопорных колец в отверстиях	19-60	1,8	1
		KN-442J11	angled tips	12-25	1,3	1
		KN-442J21	angled tips	19-60	1,8	1
		KN-461A1	прямые наконечники	10-25	1,3	1
		KN-461A2	Щипцы для стопорных колец, для внешних стопорных колец на валах	19-60	1,8	1
KN-462A11	angled tips	10-25	1,3	1		
KN-462A21	angled tips	19-60	1,8	1		
<b>Набор прецизионных щипцов для стопорных колец, 8 предмета</b>						
KN-001958V02	081579	KN-481J1	прямые наконечники	12-25	1,3	1
		KN-481J2	Прецизионные щипцы для стопорных колец, для внутренних стопорных колец в отверстиях	19-60	1,8	1
		KN-482J11	angled tips	12-25	1,3	1
		KN-482J21	angled tips	19-60	1,8	1
		KN-491A1	прямые наконечники	10-25	1,3	1
		KN-491A2	Прецизионные щипцы для стопорных колец, для внешних стопорных колец на валах	19-60	1,8	1
KN-492A11	angled tips	10-25	1,3	1		
KN-492A21	angled tips	19-60	1,8	1		

## Наборы щипцов для стопорных колец

во вкладыше из поропласта



KN-002001V02

KN-002001V09

- вкладыши из поропласта для верстака и автомастерской
- для лучшего обзора при хранении инструментов
- ячейки повторяют формы размещаемых инструментов
- размеры поропластового вкладыша (ДхШхВ): 335x165x33 мм
- вкладыш из пеноматериала с закрытыми порами, двухцветный

**Модель 00 20 01 V02:** 6 прецизионных щипцов для стопорных колец во вкладыше из поропласта

**Модель 00 20 01 V09:** Набор из четырех прецизионных щипцов для стопорных колец во вкладыше из поропласта

Номер артикула	EAN 4003773-	Количество	грамм
<b>Набор инструментов SRZ</b>			
KN-002001V02	69652	KN-481J1	1
		KN-481J2	1
		KN-482J21	1
		KN-491A1	1
		KN-491A2	1
KN-492A21	1		
<b>Набор щипцов для стопорных колец SRZ I</b>			
KN-002001V09	73291	KN-481J2	1
		KN-482J21	1
		KN-491A2	1
		KN-492A21	1



### Набор щипцов для стопорных колец



KN-002003V02



KN-002004V01

- укомплектован популярными щипцами для наружных и внутренних стопорных колец
- привлекательная упаковка для системы самообслуживания, с отверстием под крючок
- прочная пластмассовая упаковка; также предназначена для дальнейшего хранения щипцов

Модель 00 20 03 V02: 4 предмета

Модель 00 20 04 V01: 8 предметов

Номер артикула	EAN 4003773-	Кол-во	Форма	Ø мм		грамм	
<b>Комплект щипцов для стопорных колец</b>							
KN-002003V02	077640	KN-4411J1	Щипцы для стопорных колец, для внутренних стопорных колец в отверстиях	1	прямые наконечники	12-25	450
		KN-4411J2	Щипцы для стопорных колец, для внешних стопорных колец на валах	1	прямые наконечники	19-60	
		KN-4611A1	Щипцы для стопорных колец, для внутренних стопорных колец в отверстиях	1	прямые наконечники	10-25	890
		KN-4611A2	Щипцы для стопорных колец, для внешних стопорных колец на валах	1	прямые наконечники	19-60	
<b>Комплект щипцов для стопорных колец</b>							
KN-002004V01	077633	KN-4411J1	Щипцы для стопорных колец, для внутренних стопорных колец в отверстиях	1	прямые наконечники	12-25	890
		KN-4411J2	Щипцы для стопорных колец, для внешних стопорных колец на валах	1	прямые наконечники	19-60	
		KN-4421J11	Щипцы для стопорных колец, для внутренних стопорных колец в отверстиях	1	изогнутые концы	12-25	890
		KN-4421J21	Щипцы для стопорных колец, для внешних стопорных колец на валах	1	изогнутые концы	19-60	
		KN-4611A1	Щипцы для стопорных колец, для внутренних стопорных колец в отверстиях	1	прямые наконечники	10-25	890
		KN-4611A2	Щипцы для стопорных колец, для внешних стопорных колец на валах	1	прямые наконечники	19-60	
		KN-4621A11	Щипцы для стопорных колец, для внутренних стопорных колец в отверстиях	1	изогнутые концы	10-25	
		KN-4621A21	Щипцы для стопорных колец, для внешних стопорных колец на валах	1	изогнутые концы	19-60	

### Набор прецизионных щипцов для стопорных колец



KN-002001V02



KN-002001V09

- укомплектован востребованными прецизионными щипцами для стопорных колец, для самых высоких нагрузок
- привлекательная упаковка для системы самообслуживания, с отверстием под крючок
- прочная пластмассовая упаковка; также предназначена для дальнейшего хранения щипцов

Модель 00 20 03 SB: 4 предмета

Модель 00 20 04 SB: 8 предметов

Номер артикула	EAN 4003773-	Кол-во	Форма	Ø мм		грамм	
<b>Набор прецизионных щипцов для стопорных колец</b>							
KN-002003SB	50100	KN-4811J1	Прецизионные щипцы для стопорных колец, для внутренних стопорных колец в отверстиях	1	прямые наконечники	12-25	685
		KN-4811J2	Прецизионные щипцы для стопорных колец, для внешних стопорных колец на валах	1	прямые наконечники	19-60	
		KN-4911A1	Прецизионные щипцы для стопорных колец, для внутренних стопорных колец в отверстиях	1	прямые наконечники	10-25	1275
		KN-4911A2	Прецизионные щипцы для стопорных колец, для внешних стопорных колец на валах	1	прямые наконечники	19-60	
<b>Набор прецизионных щипцов для стопорных колец</b>							
KN-002004SB	62417	KN-4811J1	Прецизионные щипцы для стопорных колец, для внутренних стопорных колец в отверстиях	1	прямые наконечники	12-25	1275
		KN-4811J2	Прецизионные щипцы для стопорных колец, для внешних стопорных колец на валах	1	прямые наконечники	19-60	
		KN-4911A1	Прецизионные щипцы для стопорных колец, для внутренних стопорных колец в отверстиях	1	прямые наконечники	10-25	1275
		KN-4911A2	Прецизионные щипцы для стопорных колец, для внешних стопорных колец на валах	1	прямые наконечники	19-60	
		KN-4821J11	Прецизионные щипцы для стопорных колец, для внутренних стопорных колец в отверстиях	1	изогнутые концы	12-25	1275
		KN-4821J21	Прецизионные щипцы для стопорных колец, для внешних стопорных колец на валах	1	изогнутые концы	19-60	
		KN-4921A11	Прецизионные щипцы для стопорных колец, для внутренних стопорных колец в отверстиях	1	изогнутые концы	12-25	1275
		KN-4921A21	Прецизионные щипцы для стопорных колец, для внешних стопорных колец на валах	1	изогнутые концы	19-60	







## ПЛОСКОГУБЦЫ КОМБИНИРОВАННЫЕ И МНОГОФУНКЦИОНАЛЬНЫЙ ИНСТРУМЕНТ

Плоскогубцы комбинированные.....	36
Плоскогубцы комбинированные особой мощности .....	37
Комбинированные мини-клещи.....	38
Клещи Lineman's Pliers .....	38
Электромонтажные клещи.....	39
Плоскогубцы электрика.....	40
Длинногубцы с режущими кромками (плоскогубцы радиомонтажные) .....	41
Длинногубцы с режущими кромками (длинногубцы прямые, с режущими кромками) .....	41

## Плоскогубцы комбинированные DIN ISO 5746





KN-0301180  



KN-0302180  



KN-0305180  



KN-0306180  1000 V    



KN-0307200  1000 V    



- с зонами захвата плоских и круглых деталей, для различных работ
- с режущими кромками для мягкой и твердой проволоки
- длинные режущие кромки для толстых кабелей
- режущие кромки дополнительно закалены токами высокой частоты до твердости примерно 60 HRC
- специальная инструментальная сталь, кованая, закаленная в масле

**Модель 03 01 180:** Клещи с чернением, полированная головка, ручки с пластмассовым покрытием







**Модель 03 02 180:** Клещи с чернением черного цвета, полированная головка, ручки с двухкомпонентными чехлами

**Модель 03 05 180:** Клещи хромированные, ручки с двухкомпонентными чехлами

**Модель 03 06 180:** Клещи хромированные, изолированные ручки из многокомпонентного материала, испытаны на соответствие нормам VDE (IEC 60900, DIN EN 60900)

**Модель 03 07 200:** Клещи хромированные, ручки изолированные, отвечают нормам VDE (IEC 60900, DIN EN 60900)





Номер артикула	EAN 4003773-						
		Ø мм	Ø мм	Ø мм	мм <sup>2</sup>	мм	грамм
KN-0301140	015192	2,80	1,80	9,00	10,00	140	112
KN-0301160	013235	3,10	2,00	10,00	16,00	160	187
KN-0301180	013242	3,40	2,20	12,00	16,00	180	216
KN-0301200	013259	3,80	2,50	13,00	16,00	200	276
KN-0301250	015222	3,80	2,50	15,00	25,00	250	489
KN-0302160	023203	3,10	2,00	10,00	16,00	160	223
KN-0302180	023197	3,40	2,20	12,00	16,00	180	254
KN-0302200	034940	3,80	2,50	13,00	16,00	200	322
KN-0305140	039730	2,80	1,80	9,00	10,00	140	139
KN-0305160	039518	3,10	2,00	10,00	16,00	160	222
KN-0305180	034933	3,40	2,20	12,00	16,00	180	254
KN-0305200	041146	3,80	2,50	13,00	16,00	200	324
KN-0306160	021902	3,10	2,00	10,00	16,00	160	228
KN-0306180	021926	3,40	2,20	12,00	16,00	180	264
KN-0306200	033776	3,80	2,50	13,00	16,00	200	326
KN-0307160	015307	3,10	2,00	10,00	16,00	160	254
KN-0307180	015314	3,40	2,20	12,00	16,00	180	285
KN-0307200	015321	3,80	2,50	13,00	16,00	200	339
KN-0307250	015345	3,80	2,50	15,00	25,00	250	597





**Плоскогубцы комбинированные DIN ISO 5746**  
ОСОБОЙ МОЩНОСТИ



KN-0201180  



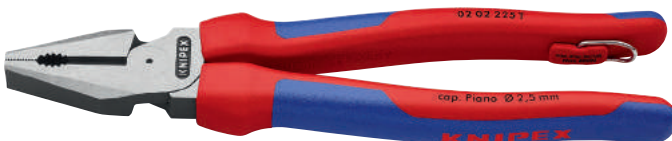

KN-0202180  



KN-0202225T  



KN-0205180  



KN-0206180  1000V    



KN-0207225  1000V    

Экономия усилия 35% по сравнению с обычными комбинированными плоскогубцами.

С режущими кромками (твёрдость около 63 HRC) для сложных условий работы

- более легкая работа благодаря оптимальной передаче усилия
- легче резать, эффективно захватывать, гнуть и тянуть
- длинные режущие кромки для толстых кабелей
- с зонами захвата плоских и круглых деталей, для различных работ
- специальная инструментальная сталь особого качества, ковкая, закаленная в масле

**Модель 02 01 180:** Клещи с чернением, полированная головка, ручки с пластмассовым покрытием







**Модель 02 02 180:** Клещи с чернением, полированная головка, ручки с двухкомпонентными чехлами

**Модель 02 02 225 T:** Клещи с чернением, полированная головка, ручки с двухкомпонентными чехлами, с креплением для страховки инструмента от падения с высоты

**Модель 02 05 180:** Клещи хромированные, ручки с двухкомпонентными чехлами

**Модель 02 06 180:** Клещи хромированные, изолированные ручки из многокомпонентного материала, испытаны на соответствие нормам VDE (IEC 60900, DIN EN 60900)

**Модель 02 07 225:** Клещи хромированные, ручки изолированные, отвечают нормам VDE (IEC 60900, DIN EN 60900)

Номер артикула	EAN 4003773-						
		Ø мм	Ø мм	Ø мм	мм²	мм	грамм
KN-0201180	033134	2,50	2,00	11,50	16,00	180	202
KN-0201200	039679	2,80	2,20	13,00	25,00	200	298
KN-0201225	013198	3,00	2,50	14,00	25,00	225	358
KN-0202180	034896	2,50	2,00	11,50	16,00	180	240
KN-0202200	034902	2,80	2,20	13,00	25,00	200	342
KN-0202225	043379	3,00	2,50	14,00	25,00	225	409
KN-0202225T	079934	3,00	2,50	14,00	25,00	225	401
KN-0205180	043072	2,50	2,00	11,50	16,00	180	238
KN-0205200	043089	2,80	2,20	13,00	25,00	200	342
KN-0205225	010005	3,00	2,50	14,00	25,00	225	400
KN-0206180	010012	2,50	2,00	11,50	16,00	180	247
KN-0206200	010029	2,80	2,20	13,00	25,00	200	343
KN-0206225	010036	3,00	2,50	14,00	25,00	225	401
KN-0207200	022299	2,80	2,20	13,00	25,00	200	380
KN-0207225	022305	3,00	2,50	14,00	25,00	225	486



## Плоскогубцы комбинированные хром-ванадиевые



KN-0302180

- для самых тяжелых нагрузок с зонами захвата для плоских и круглых деталей
- для различных работ с режущими кромками для мягкой, твердой проволоки и рояльной струны
- длинные режущие кромки для толстых кабелей
- режущие кромки дополнительно закалены токами высокой частоты до твердости примерно 64 HRC
- особо износостойкие захватные губки, с дополнительной закалкой, твердость губок примерно 53 HRC
- сталь хром-ванадиевая, выплавленная в электропечи и закаленная в масле

Номер артикула	EAN	∅ мм	∅ мм	∅ мм	мм <sup>2</sup>	мм	грамм
KN-0106160	040729	2,0	1,5	10,0	16	160	201
KN-0106190	040415	2,5	2,0	13,0	25	190	320

## Комбинированные мини-клещи



KN-0302180

- компактные комбинированные плоскогубцы для ремесленников и домашних мастеров
- с зонами захвата плоских и круглых деталей, для различных работ
- с режущими кромками для мягкой и твердой проволоки
- режущие кромки дополнительно закалены токами высокой частоты до твердости примерно 60 HRC
- ванадиевая электросталь, кованая, закаленная в масле

Номер артикула	EAN	∅ мм	∅ мм	∅ мм	мм <sup>2</sup>	мм	грамм
KN-0805110	034957	2,50	1,60	9,00	10,00	110	85

## Клещи Lineman's Pliers DIN ISO 5746, ASME B107.20 со страховочным креплением, американская модель



KN-0902240T



### Улучшенная конструкция

Благодаря оптимизации передаточного отношения рычагов экономия усилий теперь составляет 50% по сравнению с обычными пассатижами

- массивная конструкция для больших нагрузок, универсальное применение
- эргономичная форма ручки для лучшего контакта с рукой предотвращает усталость
- особенно эффективная область захвата с разнонаправленными зубьями в зеве клещей — для прочного зажима и вытягивания
- дополнительная область захвата под шарниром для мощного рычажного усилия и обжима
- с режущими кромками для мягкой и твердой проволоки
- режущие кромки дополнительно закалены токами высокой частоты до твердости примерно 64 HRC
- ванадиевая электросталь, кованая, закаленная в масле

**Модель 09 02 240 T:** Клещи с чернением, полированная головка, ручки с двухкомпонентными чехлами, с креплением для страховки инструмента от падения с высоты

Номер артикула	EAN	∅ мм	∅ мм	мм	грамм
KN-0902240T	079941	4,60	3,00	240	463



## Электромонтажные клещи



KN-1381200



KN-1382200



KN-1386200



KN-1386200



KN-1392200



KN-1396200

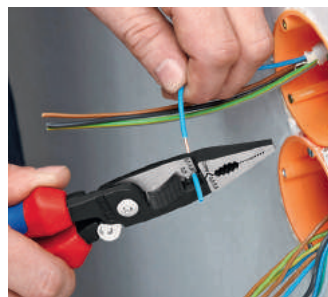
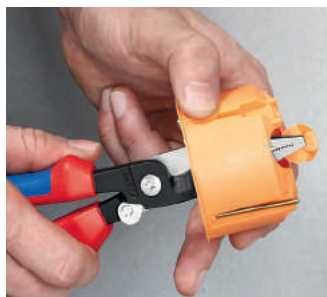

Многофункциональные клещи для электромонтажных работ: для захвата плоского и круглого материала, гибки, удаления заусенцев, резки кабеля, удаления изоляции и опрессовки контактных гильз **6 функций в одних клещах**

- гладкие захватные губки для захвата отдельных жил без их повреждения; профилированные захватные губки и выемка для захвата плоского и круглого материала
- характерная наружная кромка на губке для обработки штепсельных розеток, для скрытой проводки и удаления заусенцев на отверстиях для ввода кабеля
- отверстия для удаления изоляции с проводов 0,75–1,5 мм<sup>2</sup> и 2,5 мм<sup>2</sup>
- опрессовочное гнездо для контактных гильз 0,5–2,5 мм<sup>2</sup>
- ножницы с прецизионными лезвиями (индуктивной закалки) для резки медного и алюминиевого кабеля до 5 x 2,5 мм<sup>2</sup> / Ø 15 мм
- благодаря рациональному механизму удержания можно захватывать детали, не открывая клещи. Режущие кромки остаются сомкнутыми и защищенными
- узкая конструкция облегчает доступ к деталям
- винтовой шарнир: точный ход без зазоров
- специальная инструментальная сталь особого качества, ковкая, закаленная в масле

**Модель 13 82 200:** Клещи с чернением, полированная головка, ручки с двухкомпонентными чехлами

**Модель 13 86 200:** Клещи хромированные, изолированные ручки из многокомпонентного материала, испытаны на соответствие нормам VDE (IEC 60900, DIN EN 60900)

**Модель 13 92 200:** Клещи с чернением, полированная головка, ручки с двухкомпонентными чехлами. В моделях с разжимающей пружиной закрытие защелки приводит к смыканию лезвий, но не блокирует другие функции. Благодаря рациональному механизму удержания можно захватывать детали, не открывая клещи. Режущие кромки остаются сомкнутыми и защищенными

**Модель 13 96 200:** Клещи хромированные, изолированные ручки из многокомпонентного материала, испытаны на соответствие нормам VDE (IEC 60900, DIN EN 60900). В моделях с разжимающей пружиной закрытие защелки приводит к смыканию лезвий, но не блокирует другие функции. Благодаря рациональному механизму удержания можно захватывать детали, не открывая клещи. Режущие кромки остаются сомкнутыми и защищенными



Номер артикула	EAN	Диаметр для отдельных жил, мм		Диаметр для отдельных жил, мм <sup>2</sup>	Диапазон мм <sup>2</sup>	↔ мм	⚖ грамм
		⊕ мм	⊕ мм <sup>2</sup>				
KN-1381200	075240	15,00	50,00	0,75–1,5 + 2,5	0,5–2,5	200	265
KN-1382200	075080	15,00	50,00	0,75–1,5 + 2,5	0,5–2,5	200	280
KN-1386200	075097	15,00	50,00	0,75–1,5 + 2,5	0,5–2,5	200	280
KN-1391200	075257	15,00	50,00	0,75–1,5 + 2,5	0,5–2,5	200	265
KN-1392200	075103	15,00	50,00	0,75–1,5 + 2,5	0,5–2,5	200	280
KN-1396200	075110	15,00	50,00	0,75–1,5 + 2,5	0,5–2,5	200	280

Плоскогубцы электрика

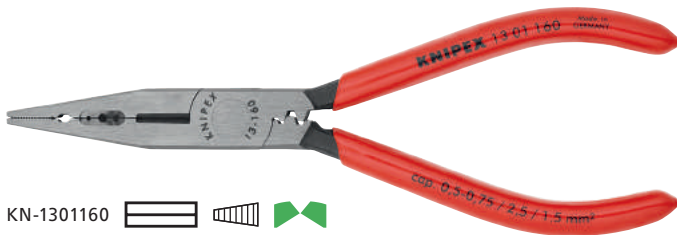

KN-1301160



KN-1302160



KN-1305160



KN-1305160T

- идеальные плоскогубцы для работ по прокладке кабельной сети
- для захвата и изгибания различной проволоки
- для резания проволоки средней и большой твердости
- прецизионные режущие кромки дополнительно закалены токами высокой частоты до твердости примерно 60 HRC
- с прецизионными отверстиями для удаления изоляции
- для опрессовки контактных гильз
- ванадиевая электросталь, кованая, закаленная в масле

**Модель 13 01 166:** Клещи с чернением, полированная головка, ручки с пластмассовым покрытием

**Модель 13 02 160:** Клещи с чернением, полированная головка, ручки с двухкомпонентными чехлами

**Модель 13 05 160:** Клещи хромированные, ручки с двухкомпонентными чехлами

**Модель 13 05 160 T:** Клещи хромированные, ручки с двухкомпонентными чехлами, с креплением для страховки инструмента от падения с высоты

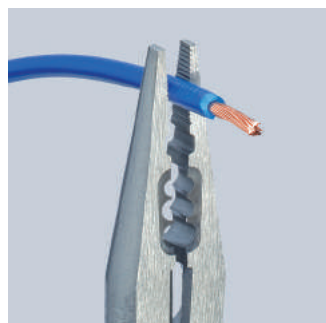
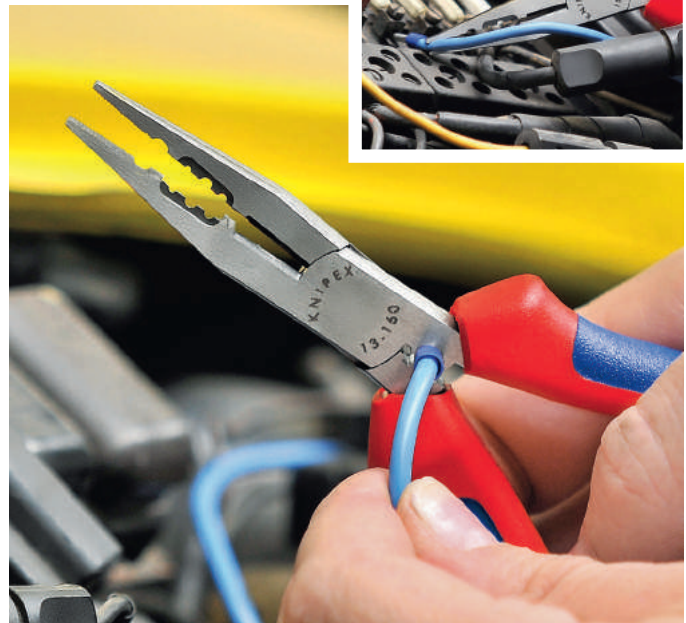
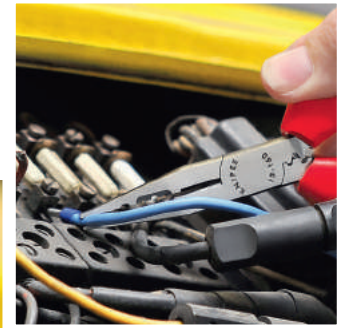

Номер артикула	EAN 4003773-	Диаметр		Диапазон для зачистки мм <sup>2</sup>	Длина мм	Вес грамм
		Ø мм	Ø мм			
KN-1301160	034971	2,50	1,60	0,5-0,75 / 1,5 / 2,5	112	
KN-1302160	010470	2,50	1,60	0,5-0,75 / 1,5 / 2,5	139	
KN-1305160	071426	2,50	1,60	0,5-0,75 / 1,5 / 2,5	139	
KN-1305160T	079965	2,50	1,60	0,5-0,75 / 1,5 / 2,5	142	





## Длинногубцы с режущими кромками DIN ISO 5745 (плоскогубцы радиомонтажные)



KN-2502160

- предназначены для точных работ по захвату и резке
- заостренные, плоско-круглые губки
- захватные плоскости с зубцами
- с режущими кромками для мягкой, средней и жесткой проволоки
- режущие кромки дополнительно закалены токами высокой частоты до твердости примерно 61 HRC
- ванадиевая электросталь, ковкая, закаленная в масле

Номер артикула	EAN 4003773-	Ø мм	Ø мм	L3 мм	W3 мм	T1 мм	W4 мм	T2 мм	↔ мм	⚖ г
KN-2502160	023166	2,50	1,60	50,00	16,50	9,00	3,00	2,50	160	144

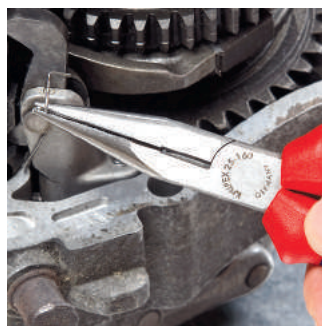
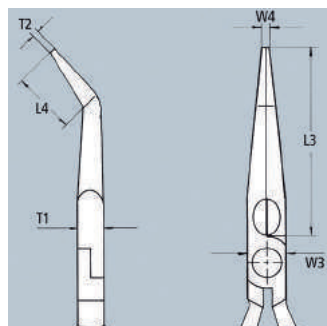
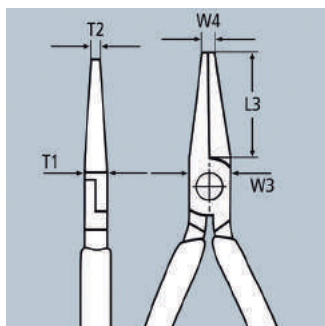

## Длинногубцы с режущими кромками DIN ISO 5745 (длинногубцы прямые, с режущими кромками)



KN-2616200

**Упругие наконечники: стабильность формы даже при перекашивании**

- устойчивые к перекосу, упругие прецизионные наконечники
- полукруглые длинные губки с заостренными концами
- с режущими кромками твердостью примерно 61 HRC для проволоки: мягкой и т.д.
- ванадиевая электросталь, ковкая, закаленная в масле

**Модель 26 16 200:** Клещи хромированные, изолированные ручки из многокомпонентного материала, испытаны на соответствие нормам VDE (IEC 60900, DIN EN 60900)

**Модель 26 17 200:** Клещи хромированные, ручки изолированные, отвечают нормам VDE (IEC 60900, DIN EN 60900)



KN-2617200

Номер артикула	EAN 4003773-	Ø мм	Ø мм	L3 мм	T1 мм	W3 мм	W4 мм	T2 мм	↔ мм	⚖ г
KN-2616200	022831	3,20	2,20	73,00	9,50	17,50	3,00	2,50	200	206
KN-2617200	016069	3,20	2,20	73,00	9,50	17,50	3,00	2,50	200	212

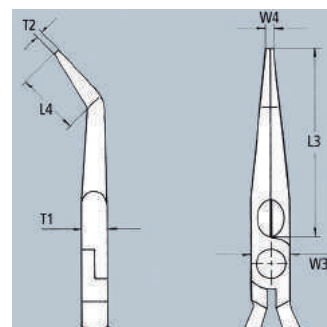
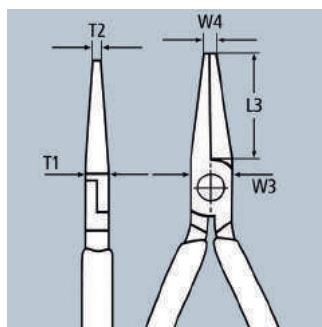







## ИНСТРУМЕНТЫ ДЛЯ РЕЗАНИЯ

Болторез торцевой с высокой передачей усилия.....	44
Кусачки торцевые особой мощности .....	44
Кусачки торцевые для механиков .....	45
Кусачки боковые .....	45
CoBolt® компактный болторез .....	46
CoBolt® XL.....	46
Болторезы .....	47
Ножницы для резки арматурной сетки.....	47
Усиленные кусачки .....	48
Кусачки боковые для пластмассы.....	48
X-Cut® с высокой передачей усилия .....	49
Кусачки боковые для световодов (оптоволоконного кабеля) . . .	50
TwinForce® кусачки боковые, высокой мощности.....	50
Кусачки боковые особой мощности .....	51
Кусачки боковые повышенной мощности .....	52
Кусачки боковые для электромеханика .....	53
Кусачки боковые для электроники с запрессованным лезвием из твердых сплавов .....	53
Кусачки боковые для электроники антистатические с запрессованным лезвием из твердых сплавов .....	53



## Болторез торцовый DIN ISO 5743

с высокой передачей усилия



KN-6101200  $\angle 85^\circ$



KN-6102200  $\angle 85^\circ$

### Сильный, компактный, комфортный

- по сравнению с обычными рычажными торцевыми кусачками более высокая режущая способность, меньшая затрата усилий и более удобное использование
- для всех видов проволоки, включая рояльную струну
- особенно высокая режущая способность благодаря шарниру с высокой передачей усилия
- режущие кромки дополнительно закалены токами высокой частоты до твердости примерно 64 HRC
- ванадиевая электросталь, кованая, закаленная в масле

**Модель 61 01 200:** Клещи с чернением, полированная головка, ручки с пластмассовым покрытием

**Модель 61 02 200:** Клещи с чернением, полированная головка. С длинными ручками в двухцветных многокомпонентных чехлах без упоров — для большего удобства в использовании и более простой транспортировки. С большой опорной поверхностью чехлов ручек для лучшего распределения усилий и более удобного использования

Номер артикула	EAN 4003773-					$\leftrightarrow$	$\triangle$
		Ø мм	Ø мм	Ø мм	Ø мм	мм	грамм
KN-6101200	033172	1,0–6,0	4,00	3,50	3,00	200	435
KN-6102200	067047	1,0–6,0	4,00	3,50	3,00	200	435



## Кусачки торцевые особой мощности DIN ISO 5748



KN-6701200



KN-6705200

- с режущими кромками для мягкой и твердой проволоки, а также рояльной струны
- высокая режущая способность при меньших усилиях благодаря оптимальному согласованию угла режущих кромок и передаточному отношению рычагов
- режущие кромки дополнительно закалены токами высокой частоты до твердости примерно 64 HRC
- высококачественная хромованадиевая сталь, кованая, закаленная в масле

**Модель 67 01 200:** Клещи с чернением, полированная головка, ручки с пластмассовым покрытием

**Модель 67 05 200:** Клещи хромированные, ручки с двухкомпонентными чехлами

Номер артикула	EAN 4003773-					$\leftrightarrow$	$\triangle$
		Ø мм	Ø мм	Ø мм	Ø мм	мм	грамм
KN-6701140	043690	4,0	3,10	2,00	1,50	140	152
KN-6701160	040620	4,5	3,40	2,50	2,00	160	237
KN-6701200	040637	5,0	3,80	3,00	2,50	200	318
KN-6705140	017929	4,0	3,10	2,00	1,50	140	176
KN-6705160	017936	4,5	3,40	2,50	2,00	160	266
KN-6705200	017943	5,0	3,80	3,00	2,50	200	361



## Кусачки торцевые DIN ISO 5748

для механиков



KN-6901130

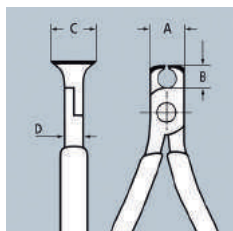

Номер артикула	EAN 4003773-					A мм	B мм	D мм	C мм	↔ мм	
		Ø мм	Ø мм	Ø мм	Ø мм						
KN-6901130	017974	0,4–2,0	1,30	1,00	0,80	16,00	7,50	10,00	20,00	130	111
KN-6903130	018001	0,4–2,0	1,30	1,00	0,80	16,00	7,50	10,00	20,00	130	111

- с режущими кромками для мягкой и твердой проволоки, рояльной струны, а также тонкой медной проволоки
- накладной шарнир
- режущие кромки дополнительно закалены токами высокой частоты до твердости примерно 64 HRC
- высококачественная хромованадиевая сталь, ковкая, закаленная в масле

**Модель 69 01 130:** Клещи с чернением, полированная головка, ручки с пластмассовым покрытием

**Модель 69 03 130:** Клещи хромированные, ручки с пластмассовым покрытием

## Кусачки боковые DIN ISO 5749

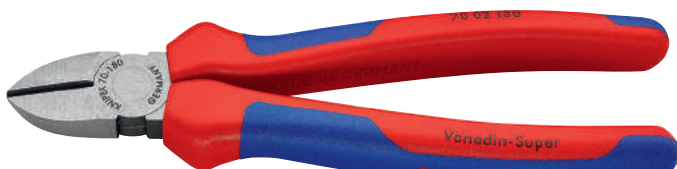

KN-7002180



KN-7006180



KN-7007180



KN-7002160



KN-7005160T



KN-7006160



KN-7007160

Режущая способность на 20% больше, чем в предыдущей модели, более длинные лезвия

Большая эффективность резания за счет оптимальной геометрии лезвий и передачи усилия

- кусачки боковые, абсолютно необходимые для разнообразных работ
- высококачественный материал и прецизионная обработка для длительного срока службы
- прецизионные режущие кромки для мягкой и твердой проволоки
- чистый рез тонкой медной проволоки, даже кончиками режущих кромок
- режущие кромки дополнительно закалены токами высокой частоты до твердости примерно 62 HRC
- удлиненная форма головки для применения в труднодоступных местах
- ванадиевая электросталь, ковкая, закаленная в масле

**Модель 70 02 180:** Полированная головка, ручки с двухкомпонентными чехлами

**Модель 70 06 180:** Клещи хромированные, изолированные ручки из многокомпонентного материала, испытаны на соответствие нормам VDE (IEC 60900, DIN EN 60900)

**Модель 70 07 180:** Клещи хромированные, ручки изолированные, отвечают нормам VDE (IEC 60900, DIN EN 60900)

**Модель 70 02 160:** Полированная головка, ручки с двухкомпонентными чехлами

**Модель 70 05 160 T:** Клещи хромированные, ручки с двухкомпонентными чехлами, с креплением для страховки инструмента от падения с высоты

**Модель 70 06 160:** Клещи хромированные, изолированные ручки из многокомпонентного материала, испытаны на соответствие нормам VDE (IEC 60900, DIN EN 60900)

**Модель 70 07 160:** Клещи хромированные, ручки изолированные, отвечают нормам VDE (IEC 60900, DIN EN 60900)



Номер артикула	EAN 4003773-				↔ мм	
		Ø мм	Ø мм	Ø мм		
KN-7002180	034049	4,0	3,00	2,50	180	252
KN-7006180	033813	4,0	3,00	2,50	180	254
KN-7007180	018179	4,0	3,00	2,50	180	269
KN-7002160	034032	4,0	3,00	2,00	160	206
KN-7005160T	080022	4,0	3,00	2,00	160	210
KN-7006160	021995	4,0	3,00	2,00	160	216
KN-7007160	018155	4,0	3,00	2,00	160	227



## CoBolt® DIN ISO 5743

компактный болторез



KN-7132200T  



KN-7141200  









60% экономии усилия по сравнению с обычными боковыми кусачками особой мощности

Оригинальный передаточный механизм обеспечивает максимальный эффект действия рычага при очень низком трении. Усилие резания более чем в 20 раз превышает приложенную мышечную силу

- прецизионные режущие кромки для мягкой и твердой проволоки, а также рояльной струны
- режет такие детали, как болты, гвозди, заклепки и т.д. до  $\varnothing$  5,2 мм
- особо высокая режущая способность при меньшей затрате усилий благодаря высокоэффективной конструкции шарниров
- режущие кромки дополнительно закалены токами высокой частоты до твердости примерно 64 HRC
- высококачественная хромованадиевая сталь, кованая, закаленная в масле

**Модель 71 32 200 Т:** Клещи с чернением черного цвета, ручки с выемкой для облегчения резания толстой проволоки, с креплением для страховки инструмента от падения с высоты. Форма 3: выборка в режущих кромках облегчает резание толстой проволоки, например, подвесных конструкций. С интегрированной пружиной для раскрытия или фиксации ручек для комфортной работы и безопасной транспортировки. С длинными ручками в двухцветных многокомпонентных чехлах без упоров — для большего удобства в использовании и более простой транспортировки. С площадкой под шарниром для захвата и натягивания проволоки диаметром свыше  $\varnothing$  1,0 мм. Инструмент с креплением для страховки от падения с высоты

**Модель 71 41 200:** Клещи с чернением черного цвета, ручки с пластмассовым покрытием, с выемкой для облегчения резания толстой проволоки. Форма 4: выборка в режущих кромках облегчает резание толстой проволоки, например, подвесных конструкций. Изогнутая под углом 20° головка с односторонней накладкой и расположением кромки для резания заподлицо, с пространством для захвата ручек

Номер артикула	EAN	Форма							
			Ø мм	Ø мм	Ø мм	Ø мм	мм	грамм	
KN-7132200T	080060	3	6,0	5,20	4,00	3,60	200	380	
KN-7141200	066897	4	6,0	5,20	4,00	3,60	200	335	

## CoBolt® XL

компактный болторез





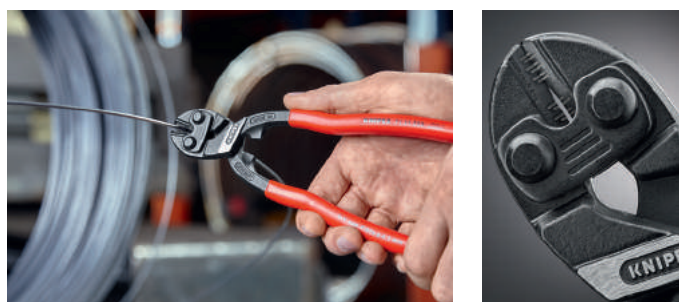



KN-7131250 



Для эффективного резания также кабеля большого сечения и очень твердых материалов

Работа двумя руками для достижения максимальной силы резания

- затрата усилий на 60% меньше по сравнению с боковыми кусачками особой мощности того же размера
- увеличение передачи мышечной силы в 40 раз за счет специальной конструкции шарнира
- с площадкой под шарниром для захвата и натягивания проволоки диаметром свыше  $\varnothing$  1,0 мм
- прецизионные лезвия с закалкой токами высокой частоты, твердость режущих кромок около 64 HRC
- хромованадиевая сталь для максимальной нагрузки, кованый, многоступенчатая закалка в масле

Номер артикула	EAN						
		Ø мм	Ø мм	Ø мм	мм	грамм	
KN-7131250	079644	6,00	4,30	4,20	250	465	



## Болторезы



KN-7172460

KN-7172610

KN-7172760

KN-7172910

- режущая способность до 48 HRC
- прочные режущие кромки дополнительно закалены токами высокой частоты до твердости примерно 62 HRC
- наваренный ограничитель с удобным демпфером
- легкий доступ к деталям благодаря очень плоской зоне головки с шарниром
- эргономичная форма ручек снимжает усталость при работе
- прочные ручки с двухцветными многокомпонентными чехлами очень удобно лежат в ладони
- точная 12-ступенчатая регулировка и установка с помощью винта-эксцентрика
- высокая режущая способность при меньшей затрате усилий благодаря оптимальному согласованию угла режущих кромок, передаточного отношения рычагов и эргономичной конструкции ручек
- ножевая головка, сменная, привинчиваемая
- нож: хромованадиевая высококачественная сталь, кованая, закаленная в масле
- шарнир: специальная инструментальная сталь, кованая
- рукоятки: стальная труба, с порошковым покрытием
- головка фосфатирована серым
- ручки с двухкомпонентными чехлами

Номер артикула	EAN 4003773-	HRC 19 Ø мм	HRC 40 Ø мм	HRC 48 Ø мм	↔ мм	⚖ грамм
KN-7172460	066750	8,00	6,00	5,00	460	2100
KN-7172610	066767	9,00	8,00	7,00	610	2550
KN-7172760	066774	11,00	9,00	8,00	760	4250
KN-7172910	066781	13,00	10,00	9,00	910	4950

Номер артикула	EAN 4003773-	Запасная ножевая головка
KN-7179460	066804	для 71 72 460 в комплекте с болтами
KN-7179610	066811	для 71 72 610 в комплекте с болтами
KN-7179760	066828	для 71 72 760 в комплекте с болтами
KN-7179910	066835	для 71 72 910 в комплекте с болтами

## Ножницы для резки арматурной сетки



KN-7182950



- режущая способность до 48 HRC
- прочные режущие кромки дополнительно закалены токами высокой частоты до твердости примерно 62 HRC
- наваренный ограничитель с удобным демпфером
- легкий доступ к деталям благодаря очень плоской зоне головки с шарниром
- эргономичная форма ручек снимжает утомляемость при работе
- прочные ручки с двухцветными многокомпонентными чехлами очень удобно помещаются в ладони
- точная 12-ступенчатая регулировка и установка с помощью винта-эксцентрика
- высокая режущая способность при меньшей затрате усилий благодаря оптимальному согласованию угла режущих кромок, передаточного отношения рычагов и эргономичной конструкции ручек
- ножевая головка, сменная, привинчиваемая
- нож: хромованадиевая высококачественная сталь, кованая, закаленная в масле
- шарнир: специальная инструментальная кованая сталь
- рукоятки: стальная труба, с порошковым покрытием
- головка фосфатирована серым
- ручки с двухкомпонентными чехлами

Номер артикула	EAN 4003773-	HRC 19 Ø мм	HRC 40 Ø мм	HRC 48 Ø мм	↔ мм	⚖ грамм
KN-7182950	066798	11,00	9,00	6,00	950	4060

Номер артикула	EAN 4003773-	Запасная ножевая головка
KN-7189950	066842	для 71 82 950 в комплекте с болтами

## Усиленные кусачки

для реза мягких материалов вплотную к основанию

**НОВИНКА**

Для легкого реза вплотную к основанию мягких металлов либо толстого профиля и пластмассы

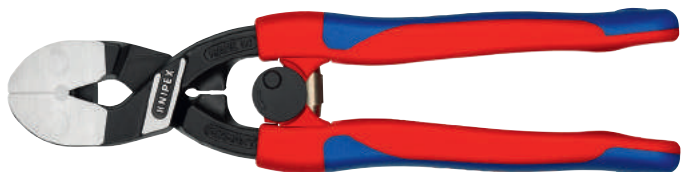

KN-7262200  



- для резания близко к поверхности деталей из мягких материалов, например, пластмассы, алюминия, меди, свинца
- толстые детали из мягкого металла и пластика можно резать с экономией сил
- изогнутая под углом 20° головка с односторонней накладкой и расположением кромки для резания заподлицо, с пространством для захвата ручек
- с интегрированной пружиной для раскрытия или фиксации ручек для комфортной работы и безопасной транспортировки
- прецизионные лезвия для мягких материалов
- режущие кромки с дополнительной закалкой; твердость реза примерно 59 HRC
- хромованадиевая электросталь, ковкая, многократно закаленная в масле
- клещи с чернением черного цвета
- ручки с тонкими многокомпонентными чехлами

Номер артикула	EAN	⌀ мм	↔ мм	грамм
KN-7262200	081913	6,0	200	375

## Кусачки боковые для пластмассы DIN ISO 5743



KN-7201160  



KN-7202125  



KN-7211160  $\angle 45^\circ$   



KN-7221160  $\angle 85^\circ$   

- с плоскошлифованной поверхностью режущей кромки
- для обрезки заподлицо слоя пластмассы и остатков литья
- чисто режет мягкие материалы, такие как свинец
- с раскрывающей пружиной
- ванадиевая электросталь, ковкая, закаленная в масле

**Модель 72 01 160:** Полированная головка, ручки с пластмассовым покрытием. С удлиненным лезвием. Улучшенная передача усилий для увеличения режущей способности на 25%

**Модель 72 02 125:** Полированная головка, ручки с двухкомпонентными чехлами

**Модели 72 11 160 и 72 21 160:** Полированная головка, ручки с пластмассовым покрытием

Номер артикула	EAN	↔ мм	грамм
KN-7201140	043713	140	125
KN-7201160	041245	160	164
KN-7201180	046837	180	193
KN-7202125	044215	125	109
KN-7211160	046813	160	156
KN-7221160	046820	160	165





## X-Cut® с высокой передачей усилия DIN ISO 5749

компактные кусачки боковые



KN-7251160  



KN-7305160  



KN-7305160T  



KN-7306160  1000V   



Экономия усилий 40% по сравнению со стандартными боковыми кусачками одинаковой длины

Ось шарнира с двумя опорами







- мощный, легкий, универсальный
- точно режут как тончайшую проволоку, так и многожильный кабель или твердую рояльную струну
- коробчатый шарнир: максимальная стабильность при небольшом весе
- высокая режущая способность при меньшей затрате усилий благодаря оптимальному согласованию угла режущих кромок, передаточного отношения рычагов и эргономичной конструкции ручек
- большая ширина раскрытия для резки толстых кабелей
- точная резка даже очень тонкой медной проволоки
- компактная легкая конструкция
- ось шарнира для самых высоких продолжительных нагрузок
- универсальное применение — для монтажных и ремонтных работ, а также производства
- высококачественная хромованадиевая сталь, ковкая, закаленная в масле

**Модель 73 02 160:** Клещи с чернением черного цвета, полированная головка, ручки с двухкомпонентными чехлами

**Модель 73 05 160:** Клещи хромированные, ручки с двухкомпонентными чехлами

**Модель 73 05 160 T:** Клещи хромированные, ручки с двухкомпонентными чехлами, с креплением для страховки инструмента от падения с высоты

**Модель 73 06 160:** Клещи хромированные, изолированные ручки из многокомпонентного материала, испытаны на соответствие нормам VDE (IEC 60900, DIN EN 60900)

Номер артикула	EAN 4003773-	 мм	 мм	 мм	 мм	 мм	 мм	 грамм
KN-7302160	075127	4,8	3,80	2,70	2,20	12,00	160	175
KN-7305160	075134	4,8	3,80	2,70	2,20	12,00	160	175
KN-7305160T	080077	4,8	3,80	2,70	2,20	12,00	160	180
KN-7306160	075141	4,8	3,80	2,70	2,20	12,00	160	175

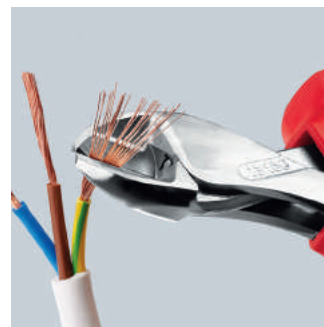
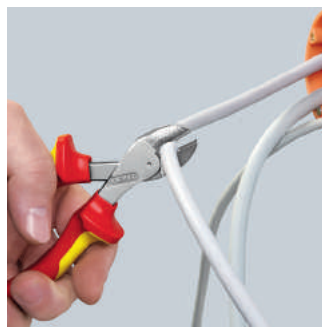

## Кусачки боковые DIN ISO 5743

для световодов (оптоволоконного кабеля)



KN-7251160  

Номер артикула	EAN	↔ мм	грамм
KN-7251160	4003773-028031	160	166

- специально разработаны для резки световодов (оптоволоконных кабелей)
- с удлиненным лезвием
- с плоскошлифованной поверхностью режущей кромки
- режущие кромки дополнительно закалены
- с раскрывающей пружиной
- ванадиевая электросталь, кованая, закаленная в масле

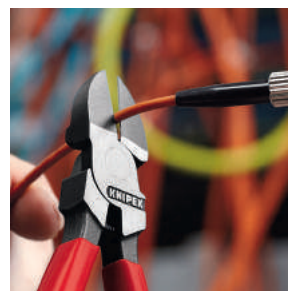

## TwinForce® DIN ISO 5749

кусачки боковые, высокой мощности



KN-7371180 



KN-7372180 



KN-7372180  

Чрезвычайно легкое резание при малой затрате усилий: режет на 50% легче, чем проверенные боковые кусачки особой мощности КНИПЕХ

Новое свойство боковых кусачек: КНИПЕХ TwinForce способны справиться даже с проволокой толщиной 4 мм без лишних усилий всего за 2–3 процедуры дополнительной установки проволоки в профиль у шарнира. Превыше боковые кусачки особой мощности либо совсем не могли разрезать проволоку такого диаметра, либо для этого приходилось прилагать очень большие усилия





- тщательно продуманные боковые кусачки особой мощности с запатентованным сдвоенным шарниром
- оптимальная передача усилия благодаря сдвоенному шарниру
- надежно режет все виды проволоки, а также полосовой материал
- для резки толстой и тонкой проволоки
- небольшая отдача при резке: меньше напряжение руки, снижается нагрузка на связки и мышцы
- максимальный комфорт для частого использования, а также в особо трудных случаях
- высокая надежность и безлюфтовый ход благодаря наваренным шарнирным осям с высокой точностью фрезеровки
- высококачественная хромованадиевая сталь, кованая, закаленная в масле

**Модель 73 71 180:** Клещи с чернением, полированная головка, ручки с пластмассовым покрытием

**Модель 73 72 180:** Клещи с чернением, полированная головка, ручки с двухкомпонентными чехлами

**Модель 73 72 180 F:** Клещи с чернением, полированная головка, ручки с двухкомпонентными чехлами, с разжимающей пружиной для легкого резания со сдвигом и при большом объеме работы



Номер артикула	EAN					↔ мм	грамм
		Ø мм	Ø мм	Ø мм	Ø мм		
KN-7371180	074762	5,5	4,60	3,20	3,00	180	255
KN-7372180	074779	5,5	4,60	3,20	3,00	180	280
KN-7372180F	077657	5,5	4,60	3,20	3,00	180	280



## Кусачки боковые особой мощности DIN ISO 5749



KN-7401200



KN-7402180



KN-7402200T



KN-7405180



KN-7406200



KN-7407200



KN-7412180



KN-7422200T

Экономия усилия 20% по сравнению с обычными боковыми кусачками аналогичной длины

Ось шарнира накована

- для самых высоких продолжительных нагрузок
- высокая режущая способность при меньшей затрате усилий благодаря оптимальному согласованию угла режущих кромок, передаточного отношения рычагов и эргономичной конструкции ручек
- прецизионные режущие кромки твердостью примерно 64 HRC для всех видов проволоки, включая рояльную струну
- высококачественная хромованадиевая сталь, кованая, закаленная в масле

Длина 250 мм:

- кусачки боковые длиной 250 мм предназначены для медного провода сечением до 16 мм<sup>2</sup> и алюминиевого провода сечением до 35 мм<sup>2</sup>

**Модель 74 01 200:** Клещи с чернением, полированная головка, ручки с пластмассовым покрытием

**Модель 74 02 180:** Клещи с чернением, полированная головка, ручки с двухкомпонентными чехлами

**Модель 74 02 200 Т:** Клещи с чернением, полированная головка, ручки с двухкомпонентными чехлами, с креплением для страховки инструмента от падения с высоты

**Модель 74 05 180:** Клещи хромированные, ручки с двухкомпонентными чехлами

**Модель 74 06 200:** Клещи хромированные, изолированные ручки из многокомпонентного материала, испытаны на соответствие нормам VDE (IEC 60900, DIN EN 60900)

**Модель 74 07 200:** Клещи хромированные, ручки изолированные, отвечают нормам VDE (IEC 60900, DIN EN 60900)

**Модель 74 12 180:** Клещи с чернением, полированная головка, ручки с двухкомпонентными чехлами. Форма 1: с раскрывающей пружиной

**Модель 74 21 200:** Клещи с чернением, полированная головка, ручки с пластмассовым покрытием. Форма 2: изогнутая под углом 12° головка дает пространство для захвата

**Модель 74 22 200:** Клещи с чернением, полированная головка, ручки с двухкомпонентными чехлами. Форма 2: изогнутая под углом 12° головка дает пространство для захвата

**Модель 74 22 200 Т:** Клещи с чернением, полированная головка, ручки с двухкомпонентными чехлами, с креплением для страховки инструмента от падения с высоты. Форма 2: изогнутая под углом 12° головка дает пространство для захвата





KN-7421200  $\angle 12^\circ$



KN-7422200  $\angle 12^\circ$



Номер артикула	EAN 4003773-	Форма	⊙ мм	⊙ мм	⊙ мм	↔ мм	⚖ грамм
KN-7401140	039747	0	3,10	2,00	1,50	140	131
KN-7401160	033141	0	3,40	2,50	2,00	160	178
KN-7401180	022008	0	3,80	2,70	2,20	180	241
KN-7401200	034056	0	4,20	3,00	2,50	200	263
KN-7401250	034063	0	4,60	3,50	3,00	250	391
KN-7402140	042419	0	3,10	2,00	1,50	140	157
KN-7402160	023081	0	3,40	2,50	2,00	160	209
KN-7402180	023074	0	3,80	2,70	2,20	180	273
KN-7402200	040309	0	4,20	3,00	2,50	200	304
KN-7402250	042402	0	4,60	3,50	3,00	250	437
KN-7402200T	080084	0	4,20	3,00	2,50	200	305
KN-7402250T	080091	0	4,60	3,50	3,00	250	460
KN-7405140	039617	0	3,10	2,00	1,50	140	157
KN-7405160	022961	0	3,40	2,50	2,00	160	209
KN-7405180	022978	0	3,80	2,70	2,20	180	270
KN-7405200	035367	0	4,20	3,00	2,50	200	303
KN-7405250	039754	0	4,60	3,50	3,00	250	440
KN-7406160	040705	0	3,40	2,50	2,00	160	215
KN-7406180	022985	0	3,80	2,70	2,20	180	280
KN-7406200	033820	0	4,20	3,00	2,50	200	308
KN-7406250	041955	0	4,60	3,50	3,00	250	453
KN-7407200	018414	0	4,20	3,00	2,50	200	328
KN-7407250	018421	0	4,60	3,50	3,00	250	510
KN-7412160	065111	1	3,40	2,50	2,00	160	209
KN-7412180	060192	1	3,80	2,70	2,20	180	273
KN-7421180	069973	2	3,80	2,70	2,20	180	235
KN-7421200	050483	2	4,20	3,00	2,50	200	258
KN-7421250	045021	2	4,60	3,50	3,00	250	390
KN-7422200	051831	2	4,20	3,00	2,50	200	300
KN-7422250	071372	2	4,60	3,50	3,00	250	437
KN-7422200T	080107	2	4,20	3,00	2,50	200	305
KN-7422250T	080114	2	4,60	3,50	3,00	250	460

### Кусачки боковые повышенной мощности DIN ISO 5743



KN-7491250

- ось шарнира рассчитана на сильную продолжительную нагрузку
- с прецизионными режущими кромками для резания мягкой и твердой проволоки, а также рояльной струны
- режут твердую толстую проволоку с меньшими усилиями, чем боковые кусачки аналогичной длины
- прецизионные режущие кромки расположены на средней линии толщины губок
- высокая режущая способность при меньшей затрате усилий благодаря оптимальному согласованию угла режущих кромок, передаточного отношения рычагов и эргономичной конструкции ручек
- режущие кромки дополнительно закалены токами высокой частоты до твердости 64 HRC
- высококачественная хромованадиевая сталь, кованая, закаленная в масле

**Модель 74 91 250:** Клещи с чернением, полированная головка, ручки с пластмассовым покрытием



Номер артикула	EAN 4003773-	⊙ мм	⊙ мм	⊙ мм	⊙ мм	↔ мм	⚖ грамм
KN-7491250	034070	5,0	5,00	3,80	3,50	250	395



## Кусачки боковые DIN ISO 5749

для электромеханика



KN-7601125 ✳️ 🟢



KN-7605125 ✳️ 🟢



KN-7612125 ✳️ 🟢 📐



KN-7603125 ✳️ 🟢



KN-7681125



KN-7622125



- с острыми, точно режущими лезвиями для мягкой и жесткой проволоки, а также рояльной струны
- режущие кромки дополнительно закалены токами высокой частоты до твердости 63 HRC
- накладной шарнир
- ванадиевая электросталь, кованая, закаленная в масле

**Модель 76 01 125:** Полированная головка, ручки с пластмассовым покрытием

**Модель 76 03 125:** Клещи хромированные, ручки с пластмассовым покрытием

**Модель 76 05 125:** Клещи хромированные, ручки с двухкомпонентными чехлами

**Модель 76 12 125 и 76 22 125:** Полированная головка, ручки с двухкомпонентными чехлами

**Модель 76 81 125:** Полированная головка, ручки с пластмассовым покрытием, острая головка

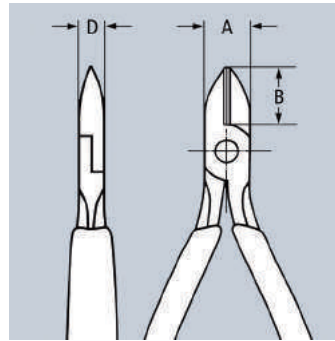

Номер артикула	EAN 4003773-	⌀ мм	⌀ мм	⌀ мм	⌀ мм	A мм	B мм	D мм	↔ мм	грамм
KN-7601125	018490	0,4–3,0	2,30	1,50	0,60	14,50	16,00	9,00	125	90
KN-7603125	018506	0,4–2,5	1,80	1,00	0,60	14,50	16,00	9,00	125	90
KN-7605125	005315	0,4–2,5	1,80	1,00	0,60	14,50	16,00	9,00	125	118
KN-7612125	048015	0,4–2,5	1,80	1,00	0,60	14,50	16,00	9,00	125	112
KN-7622125	048022	0,4–2,5				14,50	16,00	9,00	125	107
KN-7681125	018544	0,4–1,7	1,30	0,80		14,50	16,00	9,00	125	87







## КУСАЧКИ И КЛЕЩИ ВЯЗАЛЬНЫЕ

Кусачки .....	56
Клещи гончара (кусачки для черепицы) .....	56
Клещи-молоток для подковки лошадей (клещи для кузовных работ) .....	56
Клещи-молоток .....	57
Клещи вязальные .....	57
Клещи вязальные особой мощности .....	57

## Кусачки DIN ISO 9243



KN-5000210



KN-5001225



- для самых тяжелых нагрузок
- благодаря точности обработки особенно популярны у квалифицированных рабочих
- высокая износостойкость и сбалансированность инструмента
- режущие кромки дополнительно закалены до твердости примерно 60 HRC
- специальная инструментальная сталь, ковкая, закаленная в масле
- клещи с чернением черного цвета
- полированная головка

### Модель 50 01 225:

Ручки с пластмассовым покрытием

Номер артикула	EAN 4003773-	Ø мм	↔ мм	грамм
KN-5000160	013129	1,80	160	215
KN-5000180	013136	2,00	180	303
KN-5000210	013143	2,20	210	398
KN-5000225	013150	2,20	225	427
KN-5000250	013167	2,20	250	563
KN-5000300	015710	2,40	300	862
KN-5001160	015802	1,80	160	223
KN-5001180	016021	2,00	180	316
KN-5001210	016052	2,20	210	411
KN-5001225	016083	2,20	225	437
KN-5001250	016267	2,20	250	583
KN-5001300	016915	2,40	300	903

## Клещи гончара DIN ISO 5743

кусачки для черепицы



KN-5830225

- для гончарных работ
- с резаком для мягкой проволоки
- режущие кромки с дополнительной закалкой
- твердость резца примерно 59 HRC
- специальная инструментальная сталь, ковкая, закаленная в масле

Модель 58 30 225: Клещи с чернением черного цвета, полированная головка, ширина головки 20 мм

Номер артикула	EAN 4003773-	Ширина головки мм	↔ мм	грамм
KN-5830225	014331	20	225	347

## Клещи-молоток для подковки лошадей DIN ISO 5743

клещи для кузовных работ



KN-5500300

- специальные клещи для подковки лошадей
- с маленькой головкой и возможностью разворота подковного гвоздя
- предназначены также для демонтажных работ при ремонте кузовов автомобилей
- режущие кромки с дополнительной закалкой
- твердость резца примерно 59 HRC
- специальная инструментальная сталь, ковкая, закаленная в масле

### Модель 55 00 300:

Клещи с чернением черного цвета, полированная головка



Номер артикула	EAN 4003773-	Ширина головки мм	↔ мм	грамм
KN-5500300	014072	20	300	786



## Клещи-молоток DIN ISO 9243



KN-5101210

- клещи с бойком для забивания гвоздей, сформированным на одной из губок
- режущие кромки дополнительно закалены до твердости примерно 60 HRC
- специальная инструментальная сталь, ковкая, закаленная в масле

**Модель 51 01 210:** Клещи с чернением черного цвета, полированная головка, ручки с пластмассовым покрытием

Номер артикула	EAN	↔ мм	грамм
KN-5101210	4003773-023104	210	413



## Клещи вязальные для сетки



**Модель 99 01 280:** Клещи с чернением черного цвета, полированная головка, ручки с пластиковыми чехлами



**Модель 99 00 280:** Клещи с чернением черного цвета, полированная головка

- клещи арматурные для скручивания и резания вязальной проволоки из рулона за один рабочий ход: быстро, надежно и экономично
- пользуются наибольшим спросом в мире, благодаря непревзойденно высокой точности и длительному сроку службы
- режущие кромки с дополнительной закалкой.
- твердость реза прим. 61 HRC
- специальная инструментальная сталь особого качества, ковкая, закалённая в масле.

Номер артикула	Проволока средней твердости, Ø мм	Твердая проволока, Ø мм	↔ мм	грамм
KN-9901280	2,8	1,8	280	499
KN-9900280	2,8	1,8	280	455

## Клещи вязальные особой мощности



**Модель 99 10 300:** Клещи с чернением черного цвета, полированная головка



**Модель 99 11 300:** Клещи с чернением черного цвета, полированная головка, ручки с пластиковыми чехлами

- экономия усилий 25 % по сравнению с обычными вязальными клещами того же размера
- облегчение нагрузки на сухожилия и мускулатуру благодаря мощной амортизации ударов при разрезании вязальной проволоки
- режущие кромки с дополнительной закалкой
- твердость реза прим. 61 HRC
- специальная инструментальная сталь особого качества, ковкая, закалённая в масле

Номер артикула	Проволока средней твердости, Ø мм	Твердая проволока, Ø мм	Ширина головки, мм	↔ мм	грамм
KN-9910300	3,8	2,0	25	300	501
KN-9911300	3,8	2,0	25	300	537

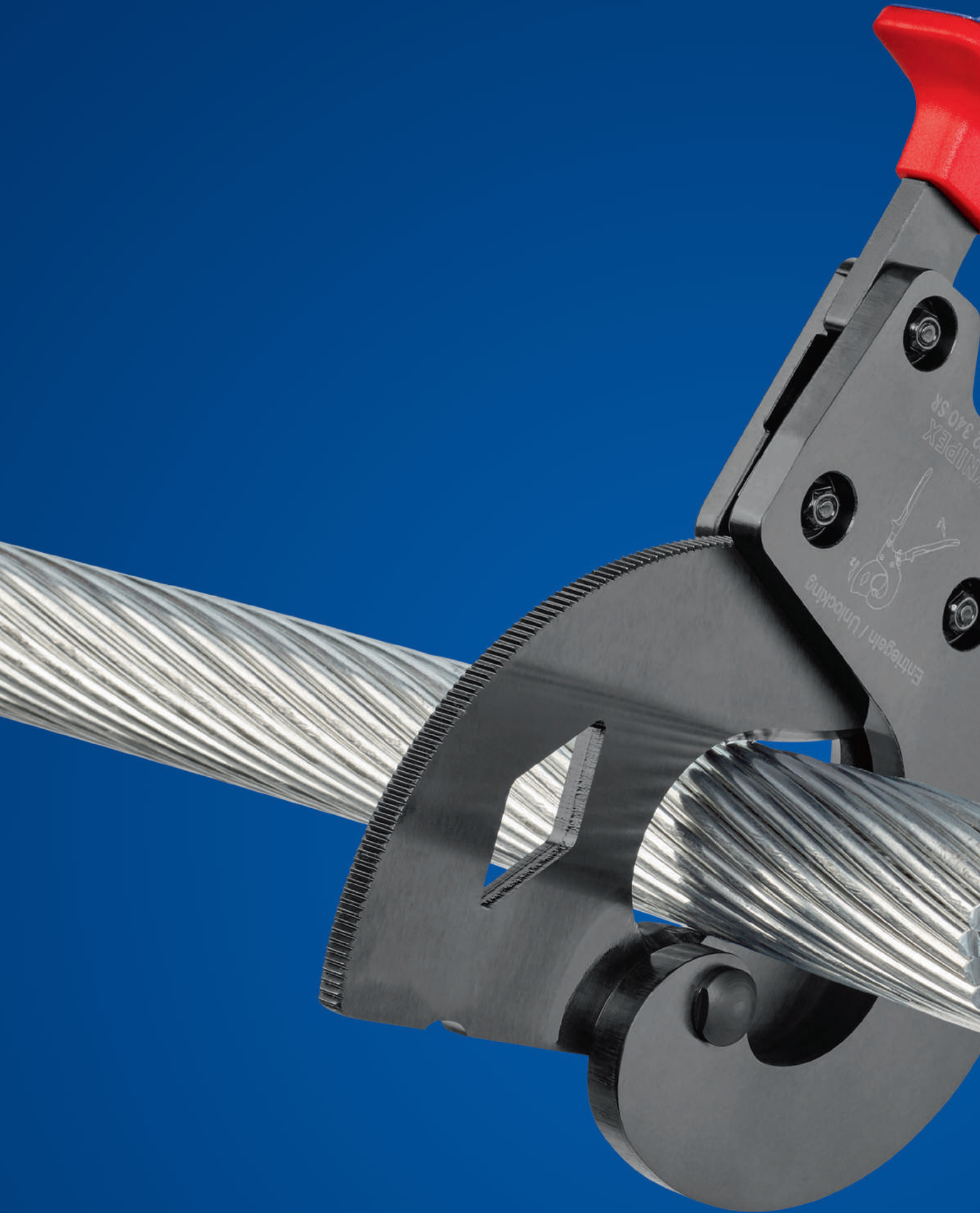



## НОЖНИЦЫ ДЛЯ РЕЗКИ КАБЕЛЯ И ПРОВОЛОЧНЫХ ТРОССОВ

Труборез для полимерных труб .....	60
Ножницы электрика .....	60
Ножницы для резки кабелей с двойными режущими кромками .....	61
Ножницы для резки кабелей (по принципу трещотки) .....	62
Ножницы для резки проволочных тросов .....	63
Ножницы для боуденевского троса .....	64
Ножницы для резки проволочных тросов .....	64
Ножницы для резки кабелей (по принципу трещотки) с выдвижными рукоятками .....	65

## Труборез (электромонтаж)

для полимерных труб



KN-9410185 

- для резания без заусенцев пластмассовых труб (например, изолирующих пластмассовых труб) с  $\varnothing$  6–35 мм
- не предназначен для резки кабелей
- нож сменный, с самовозвратом из любого положения
- незначительная затрата усилий благодаря специальной геометрии режущих кромок и оптимальной передаче усилия
- благодаря эргономичной ручке и поступательной подаче ножа рука не устает
- корпус: алюминиевое литье, красное лаковое покрытие
- нож: специальная инструментальная сталь, закаленная в масле

Номер артикула	EAN	Параметры режима резки $\varnothing$ мм	Длина резака мм	↔ мм	⚖ грамм
KN-9410185	047025	6,0–35,0	35	185	583

Номер артикула	EAN	Наименование
KN-9419185	047032	Запасной нож для 94 10 185, для полимерных труб



## Ножницы электрика



KN-9505155SB

Точная шлифовка кромок с зазубринами для чистого реза без проскальзывания

Лезвие для резания кабеля

С поясной сумкой из пластика

- универсальные ножницы для электриков
- полированная головка
- ручки с многокомпонентными чехлами, армированными стекловолокном
- режущие лезвия из нержавеющей стали, твердость 56 HRC

Номер артикула	EAN	↔ мм	⚖ грамм
KN-9505155SB	077725	155	110

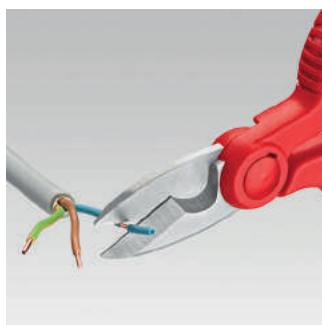
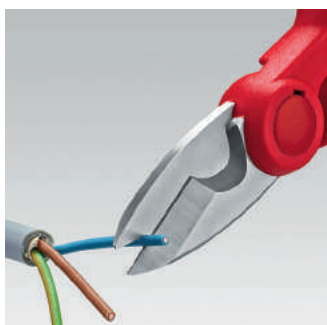



## Ножницы для резки кабелей с двойными режущими кромками



KN-9511200



KN-9512200



KN-9516200 1000V



KN-9517200 1000V



Двойные лезвия обеспечивают удобное положение ручек во всех ситуациях резки в пределах заявленной режущей способности

- для резки кабеля из меди и алюминия
- не предназначены для резки стальной проволоки и холоднотянутых медных проводов
- закаленные режущие кромки с прецизионной шлифовкой
- режут гладко и чисто, без раздавливания кромки реза
- благодаря разделению процесса резки на первичный рез (изоляция в передней области резки) и вторичный рез (проводник в задней области резки) можно производить резку кабелей до Ø 20 мм одной рукой
- минимальная затрата сил благодаря эффективному передаточному отношению и оптимальной геометрии режущих кромок
- специальный механизм предотвращает случайное защемление пальцев
- регулируемый шарнир винтовой самофиксирующийся
- специальная инструментальная сталь особого качества, кованая, закаленная в масле

**Модель 95 11 200:** Вороненый инструмент, ручки с пластмассовым покрытием

**Модель 95 12 200:** Вороненый инструмент, ручки с двухкомпонентными чехлами

**Модель 95 16 200:** Хромированный инструмент, изолированные ручки из многокомпонентного материала, испытаны на соответствие нормам VDE (IEC 60900, DIN EN 60900)

**Модель 95 17 200:** Хромированный инструмент, ручки изолированные, отвечает нормам VDE (IEC 60900, DIN EN 60900)

Номер артикула	EAN 4003773-	⊕ ∅ мм	⊕ мм <sup>2</sup>	AWG	↔ мм	⚖ грамм
KN-9511200	043928	20	70	2 / 0	200	283
KN-9512200	047834	20	70	2 / 0	200	324
KN-9516200	026761	20	70	2 / 0	200	340
KN-9517200	026952	20	70	2 / 0	200	360

## Кабелерез для сталеалюминиевого провода ACSR

по принципу трещотки



**НОВИНКА**

KN-9532340SR



Кабелерез прорезает сталеалюминиевый провод ACSR диаметром 32 мм. Высокая режущая способность гарантирована как одной, так и двумя руками. Простой, точный разрез

- режет самонесущие провода воздушных линий со стальным сердечником диаметром до 32 мм в режиме работы одной рукой или обеими руками
- лезвие с прецизионной заточкой и режущая кромка с закалкой токами высокой частоты
- двухходовый зубчатый привод для облегчения процесса резания
- малая затрата сил благодаря высокоэффективному действию рычагов
- ручка с прочной опорой для захвата и нажима рукой при резании
- стопорный механизм для транспортировки с надежной фиксацией ручек в сомкнутом положении
- специальная инструментальная сталь особого качества, многократно закаленная в масле
- клещи вороненые
- ручки с двухкомпонентными чехлами

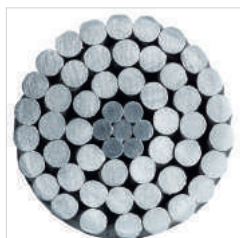

Номер артикула	EAN	 мм	MCM	↔ мм	грамм
KN-9532340SR	081241	32	477	340	1300

Номер артикула	EAN	Наименование
KN-953934001	081340	Ремкомплект поворотного ножа для 95 32 340 SR

## Ножницы для резки кабелей

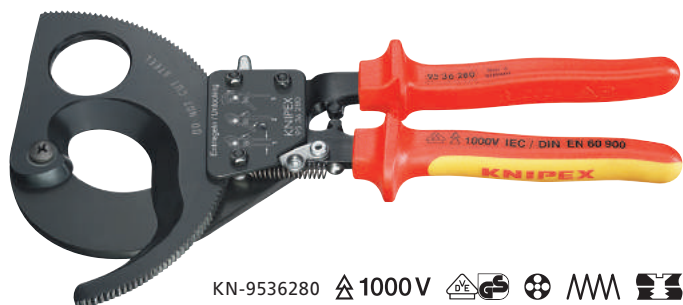

по принципу трещотки



KN-9536280  1000V 

- для резки медного и алюминиевого кабеля, одно- и многожильного (непригодны для стальной проволоки и проволочных тросов)
- закаленные режущие кромки с прецизионной шлифовкой
- режут гладко и чисто, без раздавливания кромки реза
- работа одной рукой с использованием принципа трещотки
- незначительный расход усилий благодаря оптимальной передаче усилия
- двухходовый зубчатый привод для облегчения процесса резания
- удобство работы с резаком благодаря незначительному весу и компактной конструкции — возможна работа даже в ограниченном пространстве
- специальный механизм предотвращает случайное защемление пальцев
- специальная инструментальная сталь особого качества, ковкая, закаленная в масле
- инструмент с черной лакировкой, изолированные ручки из многокомпонентного материала, испытаны на соответствие нормам VDE (IEC 60900, DIN EN 60900)
- для алюминиевых секторных кабелей до 4 x 150 мм<sup>2</sup>



Номер артикула	EAN	 мм	 мм <sup>2</sup>	MCM	↔ мм	грамм
KN-9536280	026891	52	380	750	280	835

Номер артикула	EAN	Подвижный запасной нож
KN-9539280	025283	для 95 36 280 по принципу трещотки



## Ножницы для резки кабелей по принципу трещотки, 3 «передачи»



KN-9532320



KN-9536320

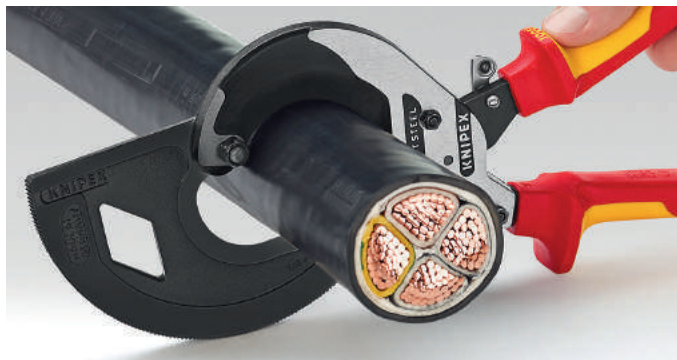

Первые ручные ножницы с храповым механизмом для перерезания медного и алюминия кабеля диаметром до 60 мм одной или двумя руками

Прочные. Удобные. Стабильные. Инновационный зубчатый привод. Для кабеля диаметром до Ø 60 мм

- простое обращение благодаря малому весу (825 г) и компактной конструкции (длина 320 мм) — возможно применение также в стесненных пространственных условиях
- разрезает медные и алюминиевые кабели диаметром до 60 мм при работе одной и двумя руками
- закаленные резцы с прецизионным шлифованием режут ровно и чисто, не раздавливая кромки среза
- для резки медного и алюминиевого кабеля, одно- и многожильного (непригодны для стальной проволоки и проволочных тросов)
- инновационный трехходовой зубчатый привод с высоким передаточным отношением для легкой резки одной или двумя руками
- ручка с прочной опорой для захвата и нажима рукой при резании
- специальная инструментальная сталь особого качества, кованая, закаленная в масле
- инструмент черный, полированная головка

Модель 95 32 320: Ручки с двухкомпонентными чехлами

Модель 95 36 320: Изолированные ручки из многокомпонентного материала, испытаны на соответствие нормам VDE (DIN EN 60900, IEC 60900)

Номер артикула	EAN 4003773-	Ø мм	мм <sup>2</sup>	MCM	мм	грамм
KN-9532320	075172	60	600	1200	320	825
KN-9536320	075189	60	600	1200	320	830

Номер артикула	EAN 4003773-	Ремкомплект
KN-953932001	075714	Поворотного ножа для 95 32 320 и 95 36 320
KN-953932002	075721	Фиксированного ножа для 95 32 320 и 95 36 320

## Ножницы для резки проволочных тросов кованые



KN-9536280



Режет все проволочные тросы, в том числе высокой прочности, такие, как шинный корд, чисто и без расплетения

- с двумя профилями для опрессовки наконечников трубков боуденовских тросов и концевых гильз проволочных тросов
- удобная работа благодаря оптимальной, вытянутой конструкции и внутренней раскрывающей пружине
- винтовой шарнир с регулировкой для точного управления ножами
- высокий уровень передачи усилия для экономии сил при работе
- твердость режущих кромок примерно 64 HRC
- высококачественная хромованадиевая сталь, кованая, закаленная в масле
- полированная головка
- ручки с двухкомпонентными чехлами

Номер артикула	EAN 4003773-	Ø мм	Ø мм	Ø мм	Ø мм	мм	грамм
KN-9562190	071976	7	5	4	2,5	190	314

## Ножницы для боуденовского троса



KN-9561150



- для боуденовских тросов и мягких тросов (в том числе V2A) с диаметром до 3,0 мм
- легкое, чистое резание обеспечивается специальной формой режущих кромок
- серповидные режущие кромки охватывают разрезаемый материал и предотвращают расплетения проволочного каната
- незначительный расход усилий благодаря оптимальной передаче усилия
- с раскрывающей пружиной и блокировочной защелкой
- режущие кромки дополнительно закалены
- специальная инструментальная сталь особого качества, кованая, закаленная в масле
- черные ножницы, полированная головка
- ручки с пластмассовым покрытием

Номер артикула	EAN	мм	мм	грамм
KN-9561150	065197	3	150	205

## Ножницы для резки проволочных тросов и кабелей



KN-9571445



KN-9571600



KN-9577600

- для проволочных тросов и круглых железных профилей, для медных и алюминиевых кабелей
- пригодны для резания троса линий электропередач с разгрузкой от натяжения
- наклонные режущие концы позволяют разрезать отдельные пряди троса
- оптимальная передача усилия для увеличения режущей способности
- ножевая головка, сменная, привинчиваемая
- малый вес
- ножевая головка: специальная инструментальная сталь особого качества, закаленная в масле
- корпус ножниц: высокопрочный алюминий
- полированная головка

**Модели 95 71 445 и 95 71 600:** Ручки с пластмассовыми чехлами

**Модель 95 77 600:** Ручки электроизолированные методом погружения (IEC 60900, DIN EN 60900)



Номер артикула	EAN	мм	мм	мм	AWG	мм	грамм
KN-9571445	014522	95	10	7	3 / 0	445	1083
KN-9571600	014539	150	14	9	5 / 0	600	1716
KN-9577600	025313	150	14	9	5 / 0	600	2359

Номер артикула	EAN	Наименование
KN-9579445	025320	Запасная ножевая головка для 95 71 445
KN-9579600	025337	Запасная ножевая головка для 95 71 600 / 95 77 600



## Ножницы для резки кабелей с выдвижными рукоятками

по принципу трещотки



KN-9571445



KN-9532060



Регулируемые по длине и углу ручки для облегчения работы: длина ручек устанавливается для достижения оптимального плеча рычага для резки с высокой производительностью; угол ручек меняется для удобного положения рук при работе. Ножницы для резки кабеля с регулируемыми по длине и углу раздвижными ручками

- для диаметров кабеля до 38 мм, угол ручек регулируется для настройки оптимального расстояния между ручками, также пригодны для работы в стесненных условиях
- удобство в работе благодаря использованию принципа трещотки и малому весу
- рассчитанная на большую нагрузку раздвижная ручка из алюминиевой трубы овального сечения; увеличивается до 770 мм для максимальной длины плеча рычага при резке кабеля большого сечения, задвигается до длины 570 мм для минимального размера при транспортировке
- сменная режущая головка
- большой диапазон резки до макс.  $\varnothing$  38 мм или макс. 280 мм<sup>2</sup> (например, силовой кабель NYU 4 x 70 мм<sup>2</sup>) при работе с кабелями из меди и алюминия
- легкая, чистая резка благодаря оптимальной геометрии режущих кромок
- шарнир винтовой регулируемый
- режущая головка: специальная инструментальная сталь особого качества, закаленная в масле
- рукоятка: алюминиевая овальная труба, высокопрочная
- вороненая головка, ручки с двухкомпонентными чехлами
- для Cu- и Al кабелей, одно- и многожильных — с жесткой резиновой или пластмассовой оболочкой (не предназначены для резки стальной проволоки и проволочных тросов)
- также применяется для кабеля с броней, армированной стальной лентой
- экономящее усилия резание благодаря оптимальной передаче усилия
- высокая режущая способность при работе обеими руками и с использованием принципа трещотки
- возможность открытия инструмента из любого положения для резания
- длина ручек с многоступенчатой настройкой в диапазоне 400–610 мм (укороченные при транспортировке, регулировка с учетом условий работы)

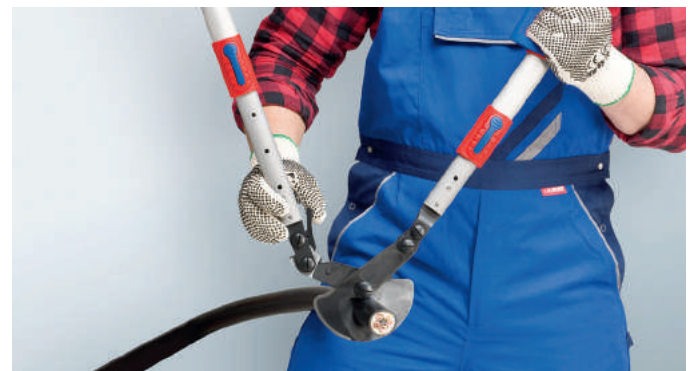

Номер артикула	EAN 4003773-	$\varnothing$ мм	мм <sup>2</sup>	MCM	↔ мм	грамм
KN-9532038	071556	38	280	550	570	1980
KN-9532060	071563	60	740	1400	630	3820
KN-9532100	071570	100	960	1900	680	4980

Номер артикула	EAN 4003773-	Наименование
KN-9539038	073260	Запасная ножевая головка для 95 32 038
KN-9539720	025290	Подвижный запасной нож для 95 31 720 / 95 32 060 (по принципу трещотки)
KN-9539870	025306	Подвижный запасной нож для 95 31 870 / 95 32 100 (по принципу трещотки)

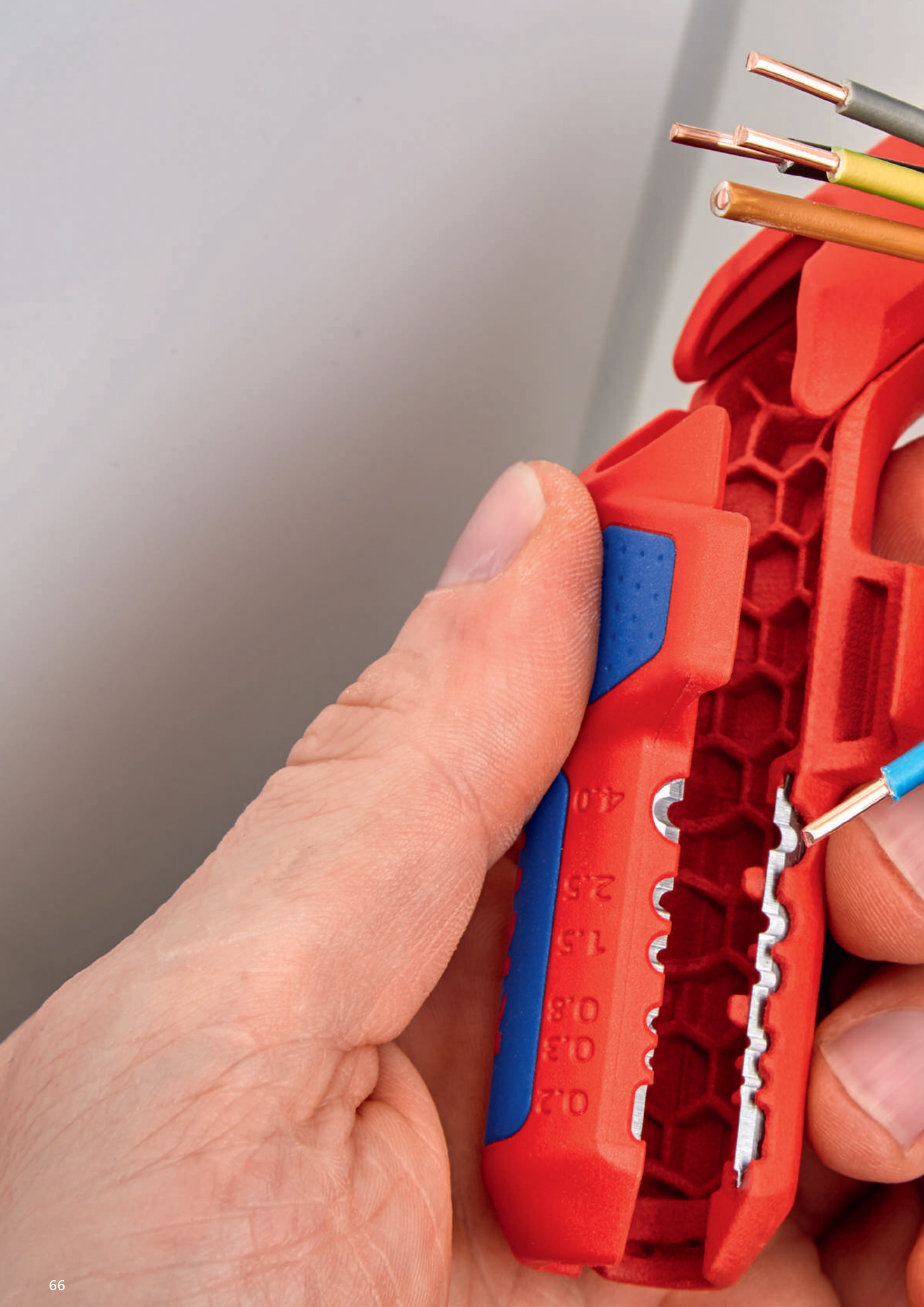



## ИНСТРУМЕНТЫ ДЛЯ УДАЛЕНИЯ ИЗОЛЯЦИИ И ОБОЛОЧЕК

StriX® Клещи для удаления изоляции .....	68
Ножницы-щипцы для удаления изоляции при работе с электронными устройствами .....	69
Инструмент для удаления изоляции (электроника) .....	69
Инструмент для удаления изоляции с фасонными ножами .....	70
Самонастраивающийся инструмент для удаления изоляции .....	70
MultyStrip 10 .....	71
Автоматический инструмент для удаления изоляции .....	71
Автоматический инструмент для снятия изоляции с плоских кабелей .....	72
Съемник изоляции модель Mini .....	72
Инструмент для удаления изоляции с оптоволоконного кабеля .....	73
Пинцет для удаления изолирующего лака .....	73
Инструмент для удаления изоляции .....	73
Инструмент для удаления оболочек .....	74
Инструмент для снятия изоляции с коаксиальных кабелей .....	75
Инструмент для удаления изоляции с коаксиального и дата-кабеля .....	75
Инструмент для снятия изоляции с коаксиальных кабелей .....	75
Инструмент для снятия оболочки с плоского и круглого кабеля ..	76
Инструмент для удаления оболочки для кабелей передачи данных .....	76
Универсальный инструмент для удаления оболочки .....	76
Универсальный инструмент для снятия оболочки с кабеля домашней и промышленной сети .....	77
ErgoStrip® универсальный инструмент для удаления оболочки ..	77

## StriX® Клещи для удаления изоляции с функцией резания кабеля

НОВИНКА



KN-1362180



KN-1366180



KN-1366180T

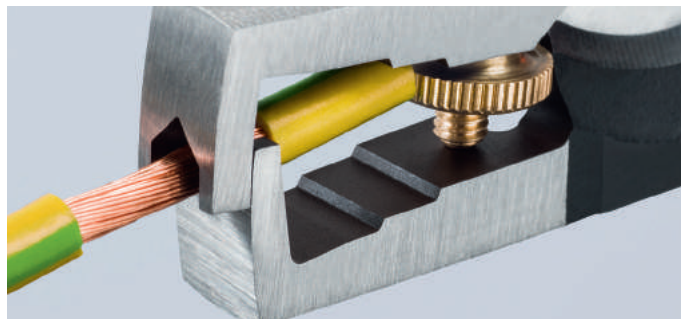

Инструмент для удаления изоляции, с функцией резания кабеля. Два основных инструмента электромонтажа совмещены в одной паре клещей

- для одножильного, многожильного и тонкожильного кабеля с макс.  $\varnothing$  5,0 мм или поперечным сечением провода 10 мм<sup>2</sup> с пластиковой или резиновой изоляцией
- уступы в губках для визуального ориентира при удалении изоляции заданной длины (11 мм и 16 мм)
- простая настройка на необходимый диаметр кабелей или жгутов винтом с накатанной головкой и контргайкой
- лезвие для резания медного и алюминиевого кабеля диаметром до 15 мм (5 x 2,5 мм<sup>2</sup>)
- узкая конструкция облегчает доступ к детали
- винтовой шарнир: точный ход без зазоров
- специальная инструментальная сталь особого качества, ковкая, многократно закаленная в масле

**Модель 13 62 180:** Клещи с чернением черного цвета, головка полированная, ручки с двухкомпонентными чехлами

**Модель 13 66 180:** Клещи хромированные, изоляция с помощью многокомпонентных чехлов, испытаны на соответствие нормам VDE

**Модель 13 66 180 T:** С дополнительным креплением для страховки инструмента

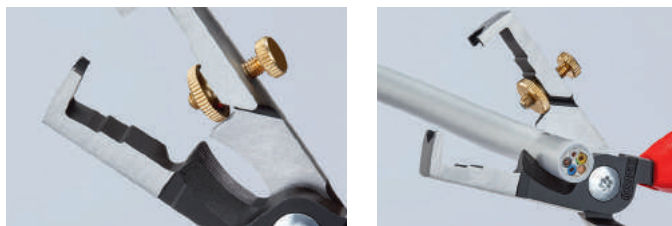

Номер артикула	EAN 4003773-	∅ мм	мм <sup>2</sup>	Диапазон для зачистки		↔ мм	грамм
				∅ мм	мм <sup>2</sup>		
KN-1362180	081302	15	50	5,0	10	180	210
KN-1366180SB	081333	15	50	5,0	10	180	
KN-1366180	081319	15	50	5,0	10	180	
KN-1366180SB	081333	15	50	5,0	10	180	
KN-1366180T	081906	15	50	5,0	10	180	
KN-1366180TBK	081982	15	50	5,0	10	180	

## Инструмент для удаления изоляции



KN-1107160

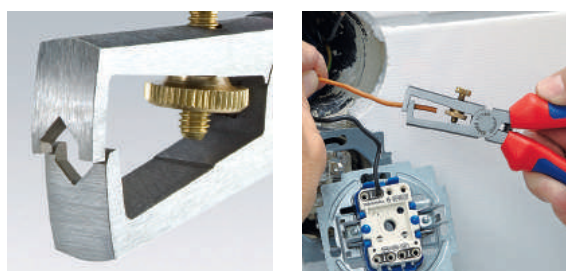



- для одножильного, многожильного и тонкожильного кабеля с максимальным  $\varnothing$  5,0 мм или поперечным сечением провода 10 мм<sup>2</sup> с пластиковой или резиновой изоляцией
- простая настройка на необходимый диаметр кабелей или жгутов винтом с накатанной головкой и контргайкой
- специальная инструментальная сталь, ковкая, закаленная в масле
- клещи хромированные
- ручки изолированные, отвечают нормам VDE (IEC 60900, DIN EN 60900)

Номер артикула	EAN 4003773-	Диапазон для зачистки ∅ мм	Диапазон для зачистки мм <sup>2</sup>	AWG	↔ мм	грамм

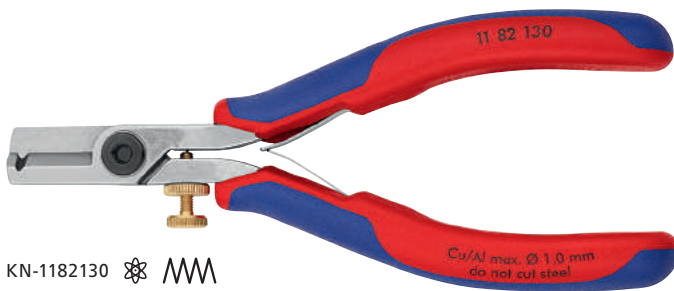

### Ножницы-щипцы для удаления изоляции при работе с электронными устройствами



KN-1182130  

- для резания и удаления изоляции с одно-, много- и тонкожильных проводов сечением до 0,75 мм<sup>2</sup>
- простая настройка на необходимый диаметр кабелей или жгутов винтом с накатанной головкой и контргайкой
- с раскрывающей пружиной
- специальная инструментальная сталь, закаленная в масле
- полированная головка, ручки с двухкомпонентными чехлами

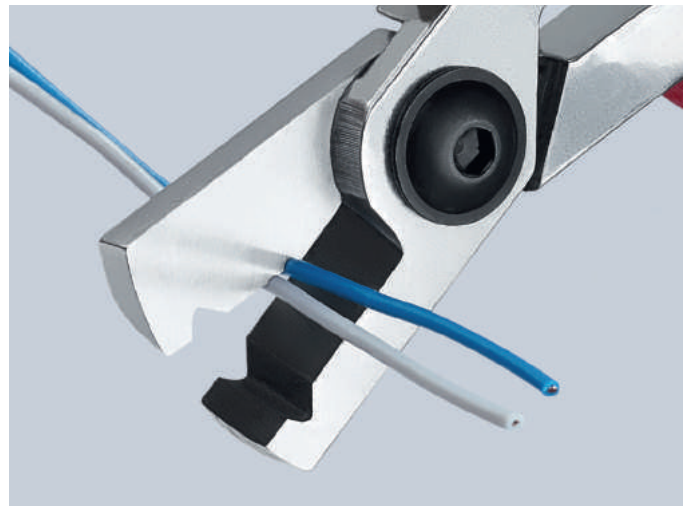

Номер артикула	EAN	Диапазон для зачистки Ø мм	↔ мм	грамм
KN-1182130	071648	0,03–1,0	130	75



### Ножницы для удаления изоляции

НОВИНКА





KN-1182130  

- для резания и удаления изоляции с одно-, много- и тонкожильных проводов сечением до 0,75 мм<sup>2</sup>
- простая настройка на необходимый диаметр кабелей или жгутов винтом с накатанной головкой и контргайкой
- с раскрывающей пружиной
- специальная инструментальная сталь, закаленная в масле

Номер артикула	EAN	Диапазон для зачистки Ø мм	↔ мм	грамм
KN-1182130	071648	0,03–1,0	130	75

### Инструмент для удаления изоляции, для электроники



KN-1192140  

- для одножильных, многожильных и тонкожильных кабелей Ø от 0,1 до 0,8 мм, с пластмассовой или резиновой изоляцией
- простая настройка на необходимый диаметр кабелей или жгутов винтом с накатанной головкой и контргайкой
- с раскрывающей пружиной
- финишная отделка — зеркальная полировка в сочетании с тонкой масляной пленкой обеспечивает хорошую защиту от коррозии
- специальная инструментальная сталь, кованая, закаленная в масле
- головка с зеркальной полировкой
- ручки с двухкомпонентными чехлами

Номер артикула	EAN	Диапазон для зачистки Ø мм	↔ мм	грамм
KN-1192140	016908	0,1–0,8	140	99

## Инструмент для удаления изоляции с фасонными ножами

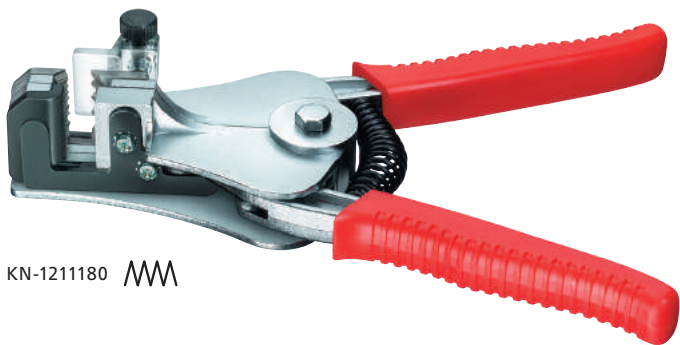

KN-1211180

- со сменными ножами для проводов 4 или 6 различных сечений
- благодаря точно отшлифованной режущей кромке кабель не повреждается, изоляция удаляется аккуратно даже с тонкожильного кабеля
- зажимные губки фиксируют кабель при удалении изоляции
- с регулировкой ограничителя длины для получения одинаковой длины удаляемой изоляции в серийных работах
- раскрывающая пружина возвращает инструмент в исходное положение
- корпус клещей: алюминий
- нож: специальная инструментальная сталь, закаленная в масле
- клещи с черным лаковым покрытием
- ручки с пластмассовыми чехлами

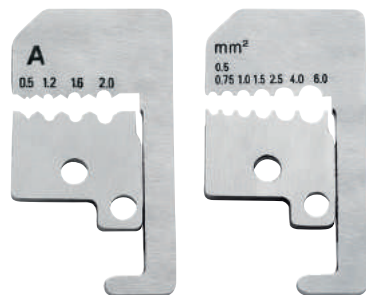
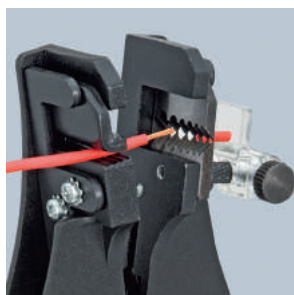

Номер артикула	EAN 4003773-	Диапазон для зачистки Ø мм	Диапазон для зачистки мм²	AWG	↔ мм	грамм
KN-1211180	792	0,5 / 1,2 1,6 / 2,0			180	368
KN-1221180	815		0,5–0,75 1,0 / 1,5 / 2,5 4,0 / 6,0	20–19 17 / 15 13 / 11 10	180	366

Номер артикула	EAN 4003773-	Наименование
KN-1219180	022145	1 пара запасных ножей для 12 11 180 с фасонными ножами
KN-1229180	022152	1 пара запасных ножей для 12 21 180 с фасонными ножами

## Инструменты для удаления изоляции самонастраивающиеся



KN-1240200



KN-1250200

- для одножильного, многожильного и тонкожильного кабеля с пластиковой или резиновой изоляцией
- самостоятельно подстраивается на различные сечения кабелей, что исключает их повреждение
- глубина резания настраивается под различные изолирующие материалы
- с резаком для медных и алюминиевых многожильных кабелей сечением до 10 мм² и одножильных кабелей сечением до 6 мм²
- механика с легким ходом
- ножи и пластмассовые зажимы легко заменяются
- малый вес
- корпус: пластик, усиленный стекловолокном
- нож: специальная инструментальная сталь, закаленная в масле

**Модель 12 40 200:** Для тонких плоских ленточных кабелей шириной до 10 мм производится за один рабочий ход

Номер артикула	EAN 4003773-	Диапазон для зачистки мм²	AWG	Ограничитель длины мм	↔ мм	грамм
KN-1240200	026662	0,03–10,0	32–7	3,0–18,0	200	202
KN-1250200	034407	2,5–16,0	13–5		200	200



Номер артикула	EAN 4003773-	Наименование
KN-124901	026679	1 пара запасных ножей для 12 40 200
KN-124902	026686	1 пара запасных зажимных губок для 12 40 200
KN-124903	026693	Запасной ограничитель длины для 12 40 200
KN-125901	034414	1 пара запасных ножей для 12 50 200
KN-125902	034421	1 пара запасных зажимных губок для 12 50 200



## MultiStrip 10

автоматический стрипер



KN-1242195

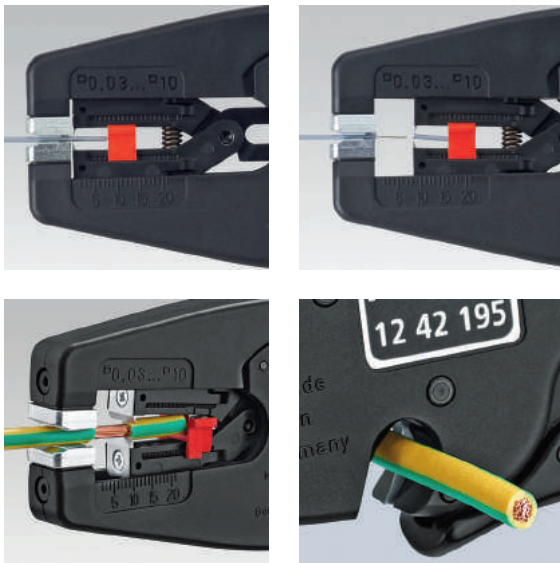

Снятие изоляции без последующей юстировки от 0,03 до 10,0 мм<sup>2</sup>

Универсальная геометрия лезвий — надежно и долговечно

Оптимальная форма ручки с удобным хватом

Заглубленный узел резки проволоки

- полностью автоматическая настройка на все одно-, много- и тонкожильные провода со стандартной изоляцией в диапазоне от 0,03 до 10,0 мм<sup>2</sup>
- не требуется тонкая юстировка вручную
- без повреждения проводников
- зажимные губки из стали надежно фиксируют кабель, не повреждая имеющуюся изоляцию
- с заглубленным резаком для медных и алюминиевых многожильных проводов сечением до 10 мм<sup>2</sup> и одножильных проводов сечением до 6 мм<sup>2</sup>
- механика с особо легким ходом и очень малый вес
- сменный блок ножей и ограничитель длины
- ручка с зоной из мягкого пластика для надежного хвата
- корпус: пластик, усиленный стекловолокном
- нож: специальная инструментальная сталь, закаленная в масле

Номер артикула	EAN 4003773-	Диапазон для зачистки мм <sup>2</sup>	↔		грамм
			AWG	мм	
KN-1242195	054580	0,03–10,0	32–7	195	136

Номер артикула	EAN 4003773-	Наименование
KN-124921	057581	Сменный блок ножей для 12 42 195 автоматический стрипер
KN-124923	057604	Запасной ограничитель длины для 12 42 195 автоматический стрипер

## Автоматический инструмент для удаления изоляции



KN-1262180

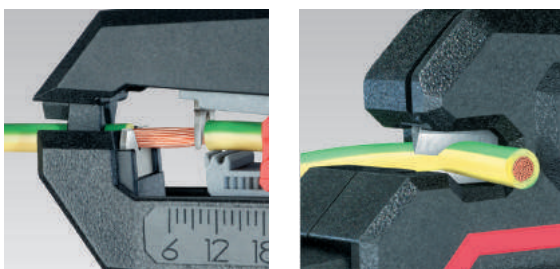

- компактный стандартный инструмент по выгодной цене для всех распространенных сечений кабеля и изоляционных материалов
- для одножильных, многожильных и тонких проводов сечением 0,2–6 мм<sup>2</sup> со стандартной изоляцией
- самостоятельно подстраивается на различные сечения кабелей, что исключает их повреждение
- инструмент удобен в использовании благодаря продуманной конструкции и малому весу
- удлиненная форма головки для применения в труднодоступных местах
- с резаком для проволоки для медных и алюминиевых проводов сечением макс. до 2,5 мм<sup>2</sup>
- ограничитель с регулировкой длины в диапазоне 6,0–18,0 мм для удаления изоляции на одинаковую величину при серийных операциях
- корпус: пластик, усиленный стекловолокном
- нож: сменный, специальная инструментальная сталь, закаленная в масле

Номер артикула	EAN 4003773-	Диапазон для зачистки мм <sup>2</sup>	↔		грамм
			AWG	мм	
KN-1262180	054573	0,2–6,0	24–10	180	151

Номер артикула	EAN 4003773-	Наименование
KN-126921	060093	1 пара запасных ножей для 12 62 180
KN-126923	067115	Запасной ограничитель длины для 12 62 180

## Автоматический инструмент для снятия изоляции с плоских кабелей



KN-1264180  



- для плоских кабелей с изоляцией из ПВХ шириной макс. 12 мм и площадью сечения 0,75–2,5 мм<sup>2</sup>
- самонастраиваются на различные размеры проводника: поэтому кабель не повреждается
- возможна большая длина снятия изоляции
- сменные ножи
- механика с легким ходом
- малый вес
- корпус: пластик, усиленный стекловолокном
- нож: специальная инструментальная сталь, закаленная в масле

Номер артикула	EAN	Диапазон для зачистки мм <sup>2</sup>	AWG	↔ мм	⚖ грамм
KN-1264180	4003773-073284	0,75–2,5	19–13	180	125

## Мини-инструмент для удаления изоляции



KN-1280100SB 

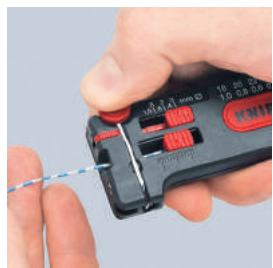

- точное удаление изоляции с плавной настройкой инструмента на диаметр кабеля
- с резаком для проволоки
- ограничитель длины регулируемый в диапазоне 4,0–15,0 мм
- с блокировочной защелкой
- корпус: пластик, противоударный

**Модель 12 80 040 SB:** Для тонких медных проводов  $\varnothing$  0,12–0,4 мм

**Модель 12 80 100 SB:** Для тонких медных проводов  $\varnothing$  0,3 до 1,0 мм

Номер артикула	EAN	Диапазон для зачистки мм <sup>2</sup>	AWG	↔ мм	⚖ грамм
KN-1280040SB	4003773-071655	0,12–0,4	36–26	100	35
KN-1280100SB	043119	0,30–1,0	28–18	100	34

## Мини-инструмент для удаления изоляции



KN-1282130SB 



- для удаления первичной и вторичной оболочки с оптоволоконных кабелей
- хромванадиевая электросталь, кованая, закаленная в масле
- вороненые клещи
- ручки с пластмассовыми чехлами

Номер артикула	EAN	Диапазон для зачистки мм <sup>2</sup>	↔ мм	⚖ грамм
KN-1282130SB	4003773-050094	Оболочка: 0,125 мм; Оболочка вторичная: 0,250 мм	130	69



## Инструмент для снятия изоляции с оптоволоконного кабеля



KN-1285100SB

- для удаления первичной оболочки с оптоволоконных кабелей 0,125 мм
- диаметр режущего отверстия  $\varnothing$  0,18 мм, диаметр отверстия для установки кабеля  $\varnothing$  0,30 мм
- регулируемый ограничитель длины
- корпус: пластик, противоударный



Номер артикула	EAN 4003773-	Диапазон для зачистки мм <sup>2</sup>	AWG	↔ мм	⚖ грамм
KN-1285100SB	043126	Для удаления первичной оболочки 0,125 мм	100	44	

## Пинцет для удаления изолирующего лака

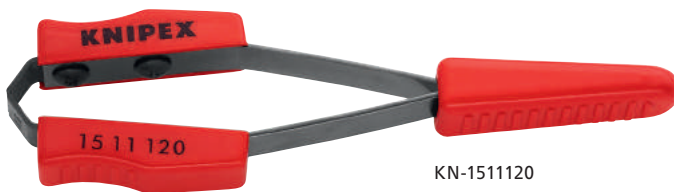

KN-1511120

- для удаления лаковой изоляции с медных проводов
- режущие лезвия для других диаметров проводов поставляются как запасные части
- корпус пинцета: пружинная сталь, закаленная в масле
- вставки в ручки: пластмасса



Номер артикула	EAN 4003773-	Диапазон для зачистки мм <sup>2</sup>	↔ мм	⚖ грамм
KN-1511120	015550	0,6	120	34

Номер артикула	EAN 4003773-	Наименование
KN-1519005	021551	1 пара запасных ножей для 15 11 120 $\varnothing$ 0,5 мм
KN-1519006	021568	1 пара запасных ножей для 15 11 120 $\varnothing$ 0,6 мм
KN-1519008	021575	1 пара запасных ножей для 15 11 120 $\varnothing$ 0,8 мм
KN-1519010	021582	1 пара запасных ножей для 15 11 120 $\varnothing$ 1,0 мм

## Инструмент для удаления изоляции



KN-1561160

- для удаления изоляции с тонких кабелей
- настроенная на диаметр кабеля, прецизионная призма для снятия изоляции, без регулировки
- с раскрывающей пружиной
- хромованадиевая электросталь, кованая, закаленная в масле
- полированная головка
- ручки с пластмассовым покрытием



Номер артикула	EAN 4003773-	Диапазон для зачистки мм <sup>2</sup>	↔ мм	⚖ грамм
KN-1551160	044451	0,5	160	101
KN-1561160	014843	0,6	160	102
KN-1581160	015574	0,8	160	102

## Инструменты для удаления оболочек



KN-162016SB



KN-1620165SB



KN-1630135SB



KN-1630145



KN-1640150

- для удаления оболочек всех распространенных круглых кабелей
- самораскрывающаяся упорная скоба
- с настройкой глубины резания установочным винтом
- вращающееся лезвие для резов по окружности и продольных резов
- сменное лезвие в корпусе инструмента
- надежное удержание благодаря мягким вставкам на ручках и на фиксаторе, предотвращающим скольжение руки

**Модель 16 20 16 SB:** Корпус пластиковый, противоударный

**Модель 16 20 165 SB:** Корпус пластмассовый ударопрочный, с ножом и лезвием-крючком

**Модель 16 30 135 SB:**

- для удаления оболочки из ПВХ, резины, силикона, тефлона с круглых кабелей  $\varnothing$  6,0–29,0 мм
- самораскрывающаяся упорная скоба
- с настройкой глубины резания гайкой с накаткой
- вращающийся корпус ручки для кругового и продольного резания
- спиральный рез для удаления прокладок
- сменное лезвие
- корпус: пластик, противоударный

**Модель 16 40 150:**

- для удаления оболочки круглых кабелей от  $\varnothing$  25,0 мм
- удаляет все изолирующие слои
- подходит для кругового и продольного реза
- глубина реза настраивается до значения 5,0 мм
- лезвие сменное, возможно использование обеих сторон
- корпус инструмента: пластик, усиленный стекловолокном

**Модель 16 30 145:**

- универсальный инструмент с регулируемой глубиной резания и тремя типами срезов: круговой, продольный и спиральный рез
- для удаления оболочки из ПВХ, резины, силикона, тефлона с круглых кабелей  $\varnothing$  6,0–29,0 мм
- самораскрывающаяся упорная скоба с настройкой глубины резания гайкой с накаткой, вращающийся корпус ручки для кругового и продольного резания
- спиральный рез для удаления прокладок
- сменное лезвие
- корпус: пластик, противоударный

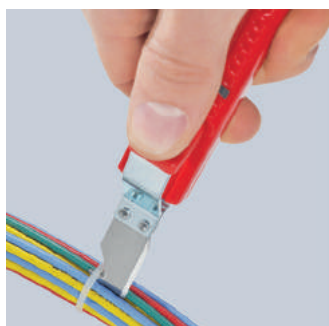

Номер артикула	EAN 4003773-	Диапазон для зачистки мм <sup>2</sup>	↔ мм	⚖ грамм
KN-162016SB	060451	4,0–16,0	130	95
KN-162028SB	060468	8,0–28,0	130	95
KN-1620165SB	043133	8,0–28,0	165	85
KN-1630135SB	033349	6,0–29,0	135	120
KN-1630145SB	081029	19–40	150	140
KN-1640150	026709	> 25	150	210

Номер артикула	EAN 4003773-	Наименование
KN-1629165	043140	Запасное лезвие для 16 20 16 SB, 16 20 28 SB и 16 20 165 SB
KN-1639135	027317	Запасной нож для 16 30 135 SB
KN-1649150	026716	Запасной нож для 16 40 150
KN-1639135	027317	Запасной нож для 16 30 135 SB / 16 30 145 SB





### Инструмент для снятия изоляции с коаксиальных кабелей



KN-166005SB

- для удаления изоляции с коаксиальных кабелей (RG 58, RG 59 и RG 62)
- для удаления наружной оболочки, экрана и изоляции за один рабочий ход
- с тремя встроенными ножами
- глубина реза может настраиваться для каждого ножа отдельно с помощью шестигранного ключа
- положение ножа не изменяется
- корпус: пластик, противоударный



Номер артикула	EAN	Тип кабеля	↔ мм	⚖ грамм
KN-166005SB	4003773-044888	RG 58, RG 59 + RG 62	105	73

### Инструмент для удаления изоляции с коаксиального и дата-кабеля



KN-166006SB

- универсальный инструмент для удаления изоляции с коаксиального кабеля RG 59, RG 6, RG 7, RG 11
- для удаления наружной оболочки, экрана и изоляции за один рабочий ход
- лезвие для снятия изоляции с дата-кабеля, с юстировкой
- два лезвия для резания и удаления оболочки с плоского телефонного кабеля (4P/6P/8P) за один рабочий ход
- запрессованные лезвия для резки дата-кабеля
- корпус: пластик, противоударный



Номер артикула	EAN	Тип кабеля	↔ мм	⚖ грамм
KN-166006SB	4003773-077961	RG 59, RG 6, RG 7, RG 11	125	100

### Инструмент для снятия изоляции с коаксиальных кабелей



KN-1660100SB

- для удаления изоляции с самых распространенных коаксиальных кабелей  $\varnothing$  4,8–7,5 мм (например: для телевизионного и спутникового приема), также подходит для изоляции из эластичного ПВХ 3 x 0,75 мм<sup>2</sup>
- со шкалой длины от 5,0 до 20,0 мм
- инструмент для снятия изоляции с корпусом из двух раскрываемых половин
- с раскрывающей пружиной и блокировочной защелкой
- корпус: пластик, усиленный стекловолокном



Номер артикула	EAN	Тип кабеля	↔ мм	⚖ грамм
KN-1660100SB	4003773-040811	коаксиальный кабель 4,8–7,5 круглый кабель 3 x 0,75 мм <sup>2</sup>	100	22

## Инструмент для снятия оболочки с плоского и круглого кабеля



KN-1664125SB  



- для плоского кабеля шириной до 12 мм
- для снятия оболочки и удаления изоляции со всех распространенных видов круглого кабеля и кабеля для сырых помещений  $\varnothing$  4,0–13,0 мм (например, NYM 3 x 1,5 мм<sup>2</sup> – 5 x 2,5 мм<sup>2</sup>)
- приспособление для удаления изоляции для сечений 0,8 / 1,5 / 2,5 мм<sup>2</sup> (AWG 20 / 16 / 14)
- с раскрывающей пружиной и блокировочной защелкой
- для работы в узких и труднодоступных местах
- также для работ в ответвительных или распределительных коробках
- корпус: пластик, усиленный стекловолокном

Номер артикула	EAN 4003773-	Диапазон для зачистки $\varnothing$ мм	Диапазон для зачистки мм <sup>2</sup>	Типы кабеля	↔ мм	грамм
KN-1664125SB	076933	4,0–13,0	0,8–2,5	плоский кабель 12 мм, круглый кабель $\varnothing$ 4–13 мм	125	48

## Инструмент для удаления оболочки для кабелей передачи данных



KN-1665125SB 



- для удаления оболочки с кабелей передачи данных UTP и STP  $\varnothing$  4,5–10,0 мм
- приспособление для удаления изоляции для сечений 0,2 / 0,3 / 0,8 / 1,5 / 2,5 / 4 мм<sup>2</sup>
- инструмент для снятия изоляции с корпусом из двух раскрываемых половин
- с раскрывающей пружиной и блокировочной защелкой
- крепежный зажим для хранения инструмента
- корпус: пластик, усиленный стекловолокном
- лезвия: специальная инструментальная сталь, закаленная в масле, покрытие титан-нитридом

Номер артикула	EAN 4003773-	Типы кабеля	Диапазон для зачистки $\varnothing$ мм	Диапазон для зачистки мм <sup>2</sup>	↔ мм	грамм
KN-1665125SB	043157	CAT 5, CAT 6, CAT 7, Twisted-Pair (UTP/STP)	4,5–10,0	0,2–4,0	125	50

## Универсальный инструмент для снятия оболочки с кабеля домашней и промышленной сети



KN-1690130SB 

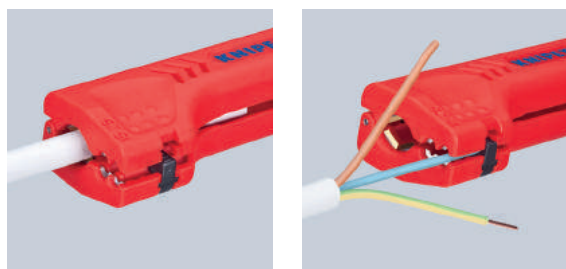

- для удаления оболочки и изоляции с наиболее часто применяемых круглых кабелей и кабелей для сырых помещений  $\varnothing$  8,0–13,0 мм (например, для кабелей NYM от 3 x 1,5 мм<sup>2</sup> до 5 x 2,5 мм<sup>2</sup>)
- особенно подходит для больших сечений и изоляции из проблемных материалов
- не требуется настройка лезвий на глубину резания
- устройство для удаления изоляции с проводов и многожильного гибкого провода 1,5 мм<sup>2</sup> и 2,5 мм<sup>2</sup>
- двусторонний ограничитель длины (идеальное решение для работы правой и левой рукой)
- с раскрывающей пружиной и блокировочной защелкой
- крепление на конце рукоятки (защита от падения)
- для работы в узких и труднодоступных местах, также для работ в ответвительных и распределительных коробках
- корпус: пластик, усиленный стекловолокном

Номер артикула	EAN 4003773-	Типы кабеля	Диапазон для зачистки $\varnothing$ мм	Диапазон для зачистки мм <sup>2</sup>	↔ мм	г
KN-1690130SB	076940	кабель типа NYM 3 x 1,5 мм <sup>2</sup> - 5 x 2,5 мм <sup>2</sup>	8,0–13,0	1,5 + 2,5	130	47



## Универсальный инструмент для удаления оболочки



KN-1680125SB



KN-1685125SB

- для удаления оболочки и изоляции с наиболее часто применяемых круглых кабелей и кабелей для сырых помещений  $\varnothing$  8,0–13,0 мм (например, для кабелей NYM от 3 x 1,5 мм<sup>2</sup> до 5 x 2,5 мм<sup>2</sup>)
- также для работ в ответвительных или распределительных коробках
- инструмент для снятия изоляции с корпусом из двух раскрываемых половин
- с раскрывающей пружиной и блокировочной защелкой
- крепежный зажим для хранения инструмента
- корпус: пластик, усиленный стекловолокном

### Модель 16 85 125 SB:

- дополнительно с лезвием для продольного реза
- внутренний, выдвижной нож
- приспособление для удаления изоляции для сечений 0,2 / 0,3 / 0,8 / 1,5 / 2,5 / 4 мм<sup>2</sup>
- с направляющей под кабель для продольного реза, что облегчает процесс удаления твердой изоляции (например, не содержащей галогенов)

Номер артикула	EAN 4003773-	Диапазон для зачистки $\varnothing$ мм	Диапазон для зачистки мм <sup>2</sup>	Типы кабеля	↔ мм	⚖ грамм
KN-1680125SB	040828	8,0–13,0		кабель типа NYM 3 x 1,5 мм <sup>2</sup> –5 x 2,5 мм <sup>2</sup>	125	71
KN-1685125SB	060444	8,0–13,0	0,2–4,0	кабель типа NYM 3 x 1,5 мм <sup>2</sup> –5 x 2,5 мм <sup>2</sup>	125	67

## ErgoStrip®

### Универсальный инструмент для удаления оболочки



KN-169501SB



Для быстрого и точного удаления оболочки и изоляции с наиболее часто применяемых круглых проводов и проводов для сырых помещений (например, NYM от 3 x 1,5 мм<sup>2</sup> до 5 x 2,5 мм<sup>2</sup>), дата-кабеля (например, витая пара) и коаксиального кабеля

Инновативный, эргономичный дизайн ручки пистолетной формы для легкого разрезания, снятия и продольного разрезания оболочки

- оформленный конусом край инструмента для лучшего доступа к проводам в узком пространстве
- приспособление для удаления изоляции для сечений 0,2 / 0,3 / 0,8 / 1,5 / 2,5 / 4 мм<sup>2</sup>
- упрощенная укладка провода для удаления изоляции благодаря направляющим буртикам
- с раскрывающей пружиной и блокировочной защелкой
- удобная укладка коаксиального и дата-кабеля с раскрыванием инструмента
- многокомпонентные чехлы с зоной из мягкого пластика для удобной работы и надежного хвата
- корпус из стабильного пластика, армированного стекловолокном

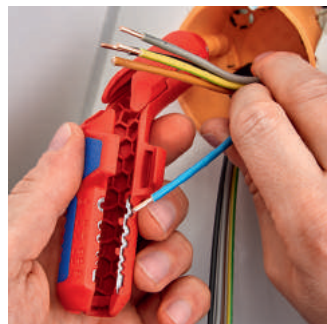

Номер артикула	EAN 4003773-	Удаление изоляции круглый провод $\varnothing$ мм	Удаление изоляции провод и многожильный гибкий провод мм <sup>2</sup>	Удаление изоляции дата-кабель	↔ мм	⚖ грамм
KN-169501SB	079927	8–13	0,2–4,0	CAT 5–7, витая пара (UTP/STP)	135	74





KNIPLEX 20-160  
GERMANY



## ПЛОСКОГУБЦЫ ЗАХВАТНЫЕ, КЛЕЩИ ЗАЖИМНЫЕ

Плоскогубцы .....	80
Круглогубцы .....	81
Клещи монтажные .....	82
Круглогубцы телефониста .....	82
Плоскогубцы для регулировки .....	82
Плоскогубцы хватные .....	83
Плоскогубцы механика .....	84
Клещи зажимные универсальные .....	85
Клещи зажимные .....	85
Клещи зажимные сварочные .....	85

## Плоскогубцы DIN ISO 5745



KN-2001160  



KN-2002160  



KN-2005160  



KN-2006160     

- плоские, короткие, широкие губки
- захватные плоскости с зубцами
- специальная инструментальная сталь, кованая, закаленная в масле

**Модель 20 01 160:** Плоскогубцы с чернением черного цвета, полированная головка, ручки с пластмассовым покрытием

**Модель 20 02 160:** Плоскогубцы с чернением черного цвета, полированная головка, ручки с двухкомпонентными чехлами

**Модель 20 05 160:** Плоскогубцы хромированные, ручки с двухкомпонентными чехлами

**Модель 20 06 160:** Плоскогубцы хромированные, изолированные ручки из многокомпонентного материала, испытаны на соответствие нормам VDE (IEC 60900, DIN EN 60900)

Номер артикула	EAN 4003773-	L3 мм	W3 мм	T1 мм	↔ мм	⚖ грамм
KN-2001125	014447	27	14,5	8	125	75
KN-2001140	014454	28	15,5	9,5	140	107
KN-2001160	015017	30	17	9,5	160	144
KN-2001180	015666	35	19	10	180	188
KN-2002140	043386	28	15,5	9,5	140	137
KN-2002160	035008	30	17	9,5	160	172
KN-2005140	042464	28	15,5	9,5	140	136
KN-2005160	042457	30	17	9,5	160	176
KN-2006160	033783	30	17	9,5	160	176

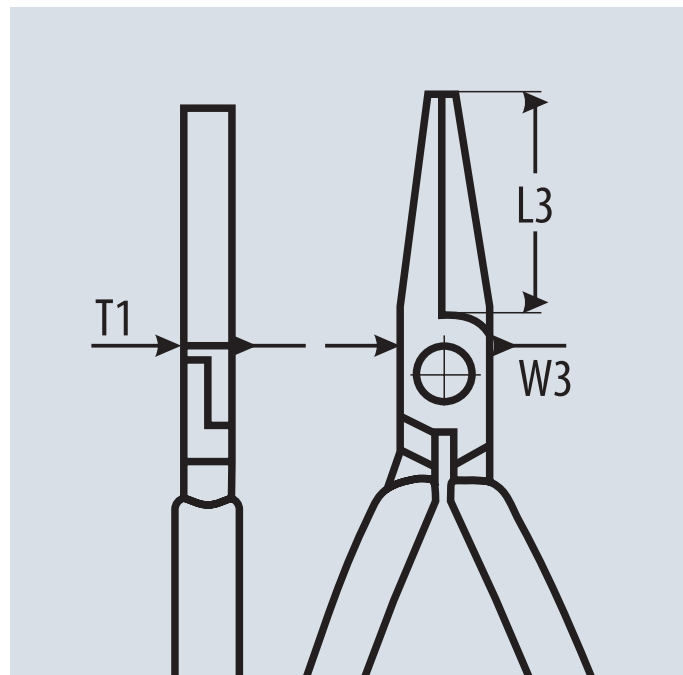



## Круглогубцы DIN ISO 5745



KN-2201160 8



KN-2202160 8



KN-2205160 8



KN-2206160 8

- для выгибания проволочных петель
- круглые, короткие губки, тонко отшлифованные
- специальная инструментальная сталь, кованая, закаленная в масле

**Модель 22 01 160:** Круглогубцы с чернением черного цвета, полированная головка, ручки с пластмассовым покрытием

**Модель 22 02 160:** Круглогубцы с чернением черного цвета, полированная головка, ручки с двухкомпонентными чехлами

**Модель 22 05 160:** Круглогубцы хромированные, ручки с двухкомпонентными чехлами

**Модель 22 06 160:** Круглогубцы хромированные, изолированные ручки из многокомпонентного материала, испытаны на соответствие нормам VDE (IEC 60900, DIN EN 60900)

Номер артикула	EAN 4003773-	L3 мм	W3 мм	D1 мм	T1 мм	↔ мм	⚖ грамм
KN-2201125	014461	27	14,5	2	8	125	75
KN-2201140	013013	28	16,5	2,5	9,5	140	100
KN-2201160	015024	30	18	3	9,5	160	140
KN-2202140	043430	28	16,5	2,5	9,5	140	129
KN-2202160	023173	30	18	3	9,5	160	170
KN-2205140	042891	28	16,5	2,5	9,5	140	127
KN-2205160	042907	30	18	3	9,5	160	169
KN-2206160	033790	30	18	3	9,5	160	175

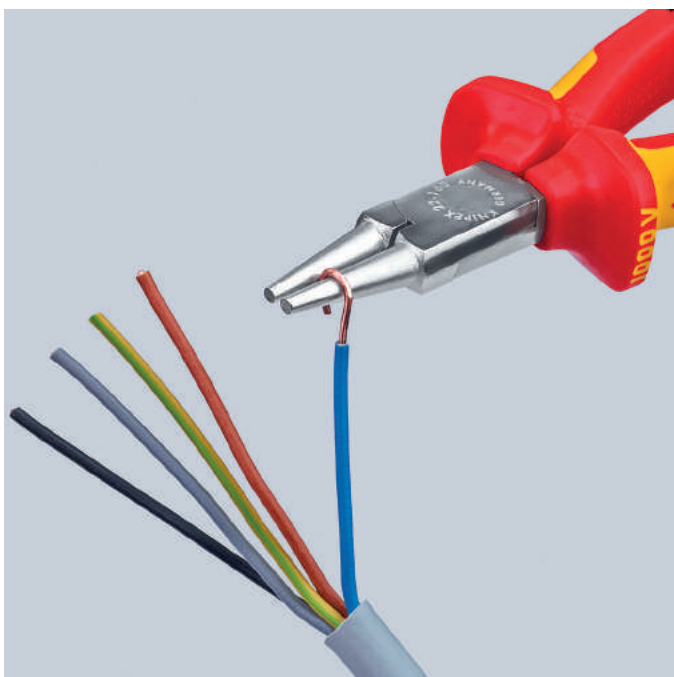

### Плоскогубцы для регулировки DIN 5235



KN-3211135



KN-3221135

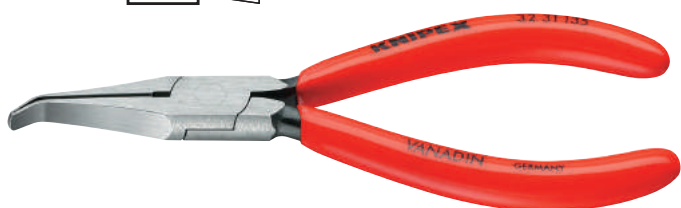

KN-3231135  $\angle 40^\circ$

- для захвата мелких деталей и проволоки малых диаметров, а также для изгибания контактных лепестков и контактов реле
- полированные захватные плоскости
- кромки тщательно зачищены от заусенцев
- специальная инструментальная сталь особого качества, ковкая, закаленная в масле
- плоскогубцы с чернением
- полированная головка
- ручки с пластмассовым покрытием

Номер артикула	EAN 4003773-	L3 мм	W3 мм	T1 мм	W4 мм	T2 мм	↔ мм	грамм
KN-3211135	035091	34	12,5	7	1,4	1,5	135	73
KN-3221135	043553	34	12,5	7	1,4	3,5	135	74
KN-3231135	043560	32	12,5	7	1,4	3,5	135	73

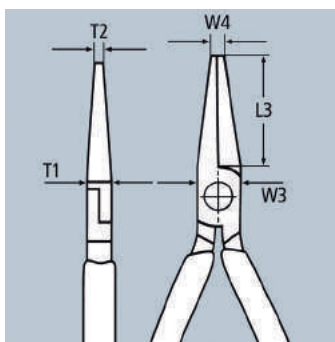

### Клеши монтажные DIN ISO 5743



KN-2801200



KN-2821200

- особенно удобны для захвата, регулировочных и монтажных работ с увеличенным усилием фиксации
- захватные плоскости с зубцами
- специальная инструментальная сталь особого качества, ковкая, закаленная в масле
- клещи с чернением, полированная головка, ручки с пластмассовым покрытием

Номер артикула	EAN 4003773-	L3 мм	W3 мм	T1 мм	W4 мм	T2 мм	↔ мм	грамм
KN-2801200	044468	33	13,5	10,5	4	10,5	200	197
KN-2821200	028246	34	13,5	10,5	3	3	200	187

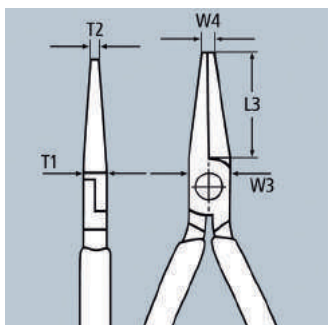

### Круглогубцы телефониста DIN ISO 5745

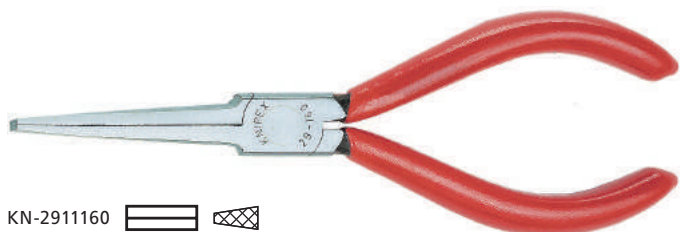

KN-2911160

- захватные губки с крестообразной насечкой
- хромованадиевая электросталь, ковкая, закаленная в масле

**Модель 29 11 160:** Круглогубцы с чернением, полированная головка, ручки с пластмассовым покрытием

Номер артикула	EAN 4003773-	Форма	L3 мм	W3 мм	T1 мм	W4 мм	T2 мм	↔ мм	грамм
KN-2911160	016175	1	55	14	8	2,5	8,5	160	103



## Плоскогубцы захватные DIN ISO 9655

для точной механики



KN-3711125

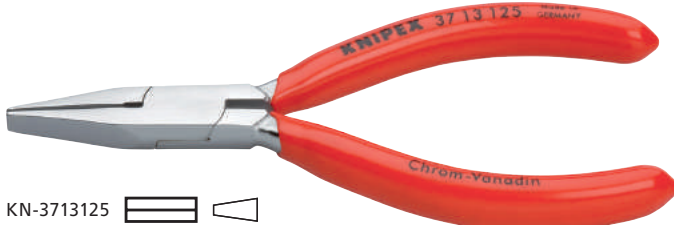

KN-3713125



KN-3721125



KN-3723125



KN-3731125



KN-3733125



KN-3741125



KN-3743125

- прецизионные плоскогубцы для самых тонких монтажных работ, например, в электронике и точной механике
- для захвата, фиксации, изгибания и регулировки
- концы губок прецизионно шлифованные
- гладкие плоскости
- кромки тщательно зачищены от заусенцев
- накладной шарнир
- специальная инструментальная сталь особого качества, кованая, закаленная в масле

**Модель 37 11 125:** Плоскогубцы с чернением, полированная головка, ручки с пластмассовым покрытием. Форма 1: плоские, широкие губки

**Модель 37 13 125:** Плоскогубцы хромированные, ручки с пластмассовым покрытием. Форма 1: плоские, широкие губки

**Модель 37 21 125:** Плоскогубцы с чернением, полированная головка, ручки с пластмассовым покрытием. Форма 2: плоские, острые губки

**Модель 37 23 125:** Плоскогубцы хромированные, ручки с пластмассовым покрытием. Форма 2: плоские, острые губки

**Модель 37 31 125:** Плоскогубцы с чернением, полированная головка, ручки с пластмассовым покрытием. Форма 3: плоскокруглые губки

**Модель 37 33 125:** Плоскогубцы хромированные, ручки с пластмассовым покрытием. Форма 3: плоскокруглые губки

**Модель 37 41 125:** Плоскогубцы с чернением, полированная головка, ручки с пластмассовым покрытием, для выгибания проволочных петель. Форма 4: круглые, заостренные губки для выгибания проволочных ушек

**Модель 37 43 125:** Плоскогубцы хромированные, ручки с пластмассовым покрытием, для выгибания проволочных петель. Форма 4: круглые, заостренные губки для выгибания проволочных ушек

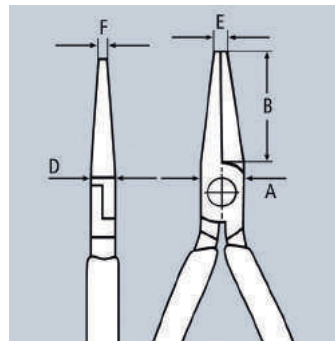

Номер артикула	EAN 4003773-	Форма	B мм	A мм	D мм	E мм	F мм	↔ мм	⚖ грамм
KN-3711125	014287	1	27	12,5	7	2	5,5	125	76
KN-3713125	043638	1	27	12,5	7	2	5,5	125	71
KN-3721125	035138	2	27	12,5	7	2	2	125	74
KN-3723125	043645	2	27	12,5	7	2	2	125	72
KN-3731125	035145	3	27	12,5	7	2	1,6	125	74
KN-3733125	016960	3	27	12	7	2	1,6	125	78
KN-3741125	035152	4	27	14,5	8	2	1	125	76
KN-3743125	043652	4	27	14,5	8	2	1	125	76

## Плоскогубцы механика DIN ISO 5745

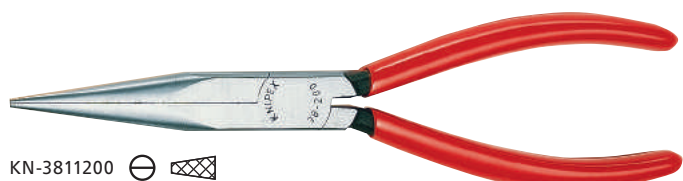

KN-3811200

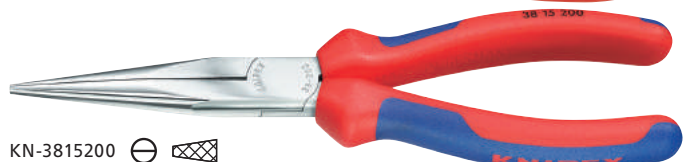

KN-3815200



KN-3821200  $\angle 40^\circ$

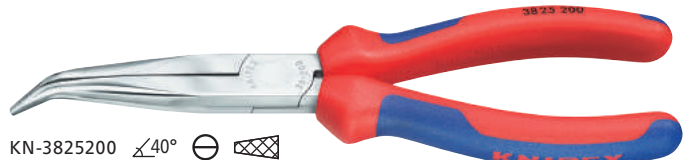

KN-3825200  $\angle 40^\circ$



KN-3831200



KN-3835200

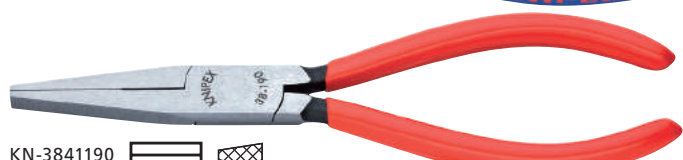

KN-3841190

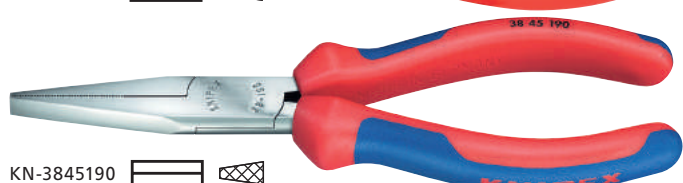

KN-3845190



KN-3871200  $\angle 70^\circ$

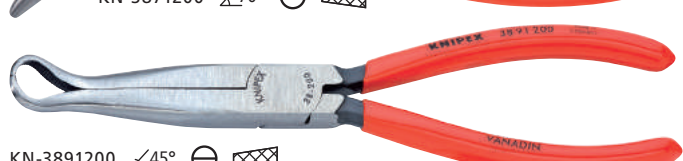

KN-3891200  $\angle 45^\circ$

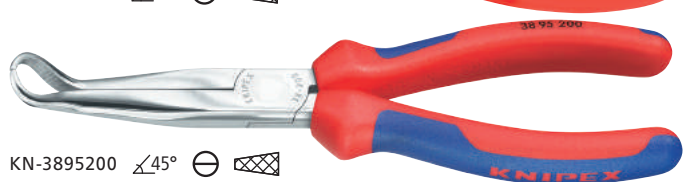

KN-3895200  $\angle 45^\circ$

- высокий предел прочности на изгиб губок и наконечников щипцов
- захватные губки с крестообразной насечкой
- ванадиевая электросталь, кованая, закаленная в масле

**Модели 38 11 200 и 38 41 190:** Плоскогубцы с чернением, полированная головка, ручки с пластмассовым покрытием

**Модели 38 15 200 и 38 45 190:** Плоскогубцы хромированные, ручки с двухкомпонентными чехлами

**Модель 38 21 200:** Плоскогубцы с чернением, полированная головка, ручки с пластмассовым покрытием. Форма 2: губки наклонены под углом  $40^\circ$

**Модель 38 25 200:** Плоскогубцы хромированные, ручки с двухкомпонентными чехлами. Форма 2: губки наклонены под углом  $40^\circ$

**Модель 38 31 200:** Плоскогубцы с чернением, полированная головка, ручки с пластмассовым покрытием. Форма 3: фигурный наконечник

**Модель 38 35 200:** Плоскогубцы хромированные, ручки с двухкомпонентными чехлами. Форма 3: фигурный наконечник

**Модель 38 71 200:** Плоскогубцы с чернением, полированная головка, ручки с пластмассовым покрытием, для вытягивания шплинтов. Форма 7: головка наклонена под углом  $70^\circ$ , плоско-круглые губки для вытягивания шплинтов; для захвата в труднодоступных местах

**Модель 38 91 200:** Плоскогубцы с чернением, полированная головка, ручки с пластмассовым покрытием, для захвата контактного наконечника свечи зажигания. Форма 9: губки плоско-круглые, удлиненные, наклонены под углом  $45^\circ$ , также применимы для захвата штекеров на проводах свечей зажигания и круглых предметов (щипцы для проводов свечей зажигания)

**Модель 38 95 200:** Плоскогубцы хромированные, ручки с двухкомпонентными чехлами, для захвата контактного наконечника свечи зажигания. Форма 9: губки плоско-круглые, удлиненные, наклонены под углом  $45^\circ$ , также применимы для захвата штекеров на проводах свечей зажигания и круглых предметов (щипцы для проводов свечей зажигания)

Номер артикула	EAN 4003773-	Форма	L3 мм	W3 мм	T1 мм	W4 мм	T2 мм	↔ мм	грамм
KN-3811200	035169	1	73	17,5	9,5	3	2,5	200	179
KN-3815200	039594	1	73	17,5	9,5	3	2,5	200	209
KN-3821200	035176	2	73	17,5	9,5	3	2,5	200	175
KN-3825200	043669	2	73	17,5	9,5	3	2,5	200	209
KN-3831200	040712	3	73	17,5	9,5	3	2,5	200	176
KN-3835200	017134	3	73	17,5	9,5	3	2,5	200	205
KN-3841190	017141	4	50	18	8	4	8	190	139
KN-3845190	043676	4	50	18	8	4	8	190	171
KN-3871200	017202	7	73	17,5	9,5	3	2	200	174
KN-3891200	017219	9	73	17,5	9,5		2,5	200	177
KN-3895200	017233	9	73	17,5	9,5		2,5	200	207





### Клещи универсальные зажимные



KN-4004250



KN-4014250

- надежно фиксируют круглые, профилированные и плоские детали
- для высокой нагрузки
- с настроечным винтом и рычагом разблокировки
- для работы одной рукой
- высокое усилие зажима благодаря рычажному механизму
- корпус клещей: катаная сталь, высокопрочная
- захватные губки: хромованадиевая электросталь, кованая
- клещи оцинкованные, с глянцевой поверхностью

**Модель 40 14 250:** С поворотной губкой

Номер артикула	EAN	○ мм	□ мм	◇ мм	↔ мм	⚖ грамм
KN-4004180	4003773-022190	35	25	32	180	310
KN-4004250	002710	35	30	32	250	521
KN-4014250	080329	43	42	45	250	600

### Клещи зажимные



KN-4144200 ∠70°

- надежно фиксируют круглые, профилированные и плоские детали
- для высокой нагрузки
- с настроечным винтом и рычагом разблокировки
- для работы одной рукой
- высокое усилие зажима благодаря рычажному механизму
- корпус клещей: катаная сталь, высокопрочная
- захватные губки: хромованадиевая электросталь, кованая

**Модель 41 44 200:** Клещи оцинкованные, с глянцевой поверхностью. Форма 4: клещи зажимные удлиненные, тонкие, длинные губки, хорошо подходят для работы в труднодоступном месте, зона захвата без насечек для снятия шлангов

Номер артикула	EAN	Форма	○ мм	□ мм	◇ мм	↔ мм	⚖ грамм
KN-4144200	4003773-080343	4	20	20	30	200	400

### Клещи зажимные сварочные

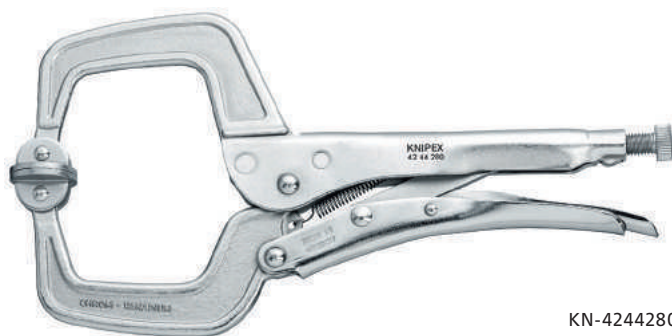

KN-4244280

- для зажатия и фиксации круглых, профилированных и плоских материалов
- для высокой нагрузки
- с настроечным винтом и рычагом разблокировки
- для работы одной рукой
- высокое усилие зажима благодаря рычажному механизму
- корпус клещей: катаная сталь, высокопрочная
- клещи оцинкованные, с глянцевой поверхностью

**Модель 42 44 280:** С подвижными губками, зажимает громоздкие детали и профили с высоким ребром, с подвижными губками, захватные губки из хромованадиевой стали, кованые в штампах, равномерно зажимает громоздкие детали и профили с выступами высотой до 40 мм

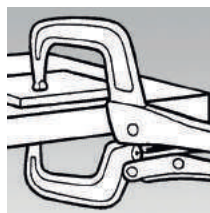

Номер артикула	EAN	□ мм	↔ мм	⚖ грамм
KN-4244280	4003773-080350	90	280	740







## КЛЕЩИ ДЛЯ ОПРЕССОВКИ И НАБОРЫ С КАБЕЛЬНЫМИ НАКОНЕЧНИКАМИ

Клеши зажимные для опрессовки .....	88
Клеши для опрессовки.....	88
Инструмент для укладки кабелей .....	88
MultiCrimpR .....	89
Профили обжима.....	90
Чемодан для фотогальваники.....	92
Компрессионный инструмент.....	92
Чемодан с инструментами для фотогальваники, MC3 .....	93
Набор монтажных инструментов для Solar MC4.....	93
Инструмент для опрессовки штекера Scotchlok .....	94
Инструмент для опрессовки штекеров Western .....	94
Клеши для опрессовки (для работы двумя руками).....	95
PreciForceR .....	96
Инструмент для опрессовки точечных контактов .....	96
Пресс-клещи для контактных гильз, самонастраивающиеся с боковой установкой .....	97
Пресс-клещи для контактных гильз, самонастраивающиеся с торцевой установкой .....	98
Инструмент для обжима контактных гильз .....	98
Обжимные клещи для миниатюрных штекеров .....	99
Инструмент для обжима контактных гильз с торцевой установкой .....	99



## Клеши зажимные для опрессовки



KN-9700215A

- для опрессовки электрических контактов, без применения пайки
- быстросрабатывающий рычаг
- высокая прочность опрессовки при незначительном усилии благодаря передаче усилия через коленчатые рычаги
- воспроизводимое качество опрессовки с высоким усилием за счет стопорения в конечной точке
- прижимное усилие регулируется
- специальная сталь, высокопрочная
- вороненые клещи

Номер артикула	EAN	Применение	Диапазон мм <sup>2</sup>	AWG	Количество гнезд	↔ мм	⚖ грамм
KN-9700215A	4003773-6497	наконечники кабельные изолированные кольцевые и штекеры	0,5–6,0	20–10	3	215	520

## Клеши для опрессовки

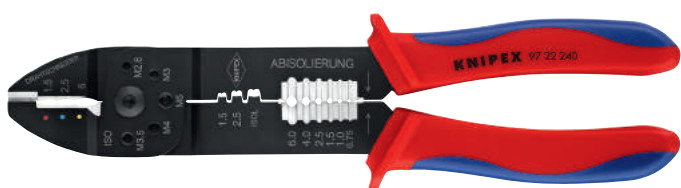

KN-9722240

- для резки кабелей, удаления изоляции с проводов и опрессовки изолированных и неизолированных кабельных наконечников и штекеров
- с режущими выборками для резания медных или латунных резьбовых шпилек М 2,6; М 3; М 3,5; М 4 и М 5
- винтовой шарнир для высокой стабильности и равномерности хода
- специальная сталь, высокопрочная
- клещи с черным лаковым покрытием, ручки с двухкомпонентными чехлами



Номер артикула	EAN	Применение	Диапазон мм <sup>2</sup>	AWG	Количество гнезд	↔ мм	⚖ грамм
KN-9722240	4003773-070726	кабельные наконечники с изолятором + кабельные соединители	0,75–6,0	18–10	3	240	300
		штекеры открытые, неизолированные (6,3 мм ширина штекеров)	0,5–2,5	20–13			

## Инструмент для укладки кабелей

LSA-Plus и их аналогов



KN-974010

- инструмент для укладки кабелей в каналы, розетки и панели
- опрессовка и обрезка за один рабочий ход
- для кабелей типа UTP-и STP с проводником Ø 0,4–0,8 мм
- со встроенным крючком для вытягивания с разблокировкой
- корпус: пластик, противоударный
- вороненая головка, корпус из полимерного материала

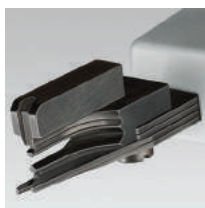
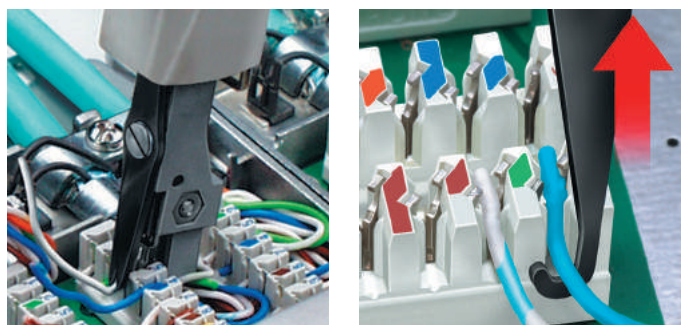

Номер артикула	EAN	Применение	Диапазон мм <sup>2</sup>	↔ мм	⚖ грамм
KN-974010	044895	кабель типа UTP и STP, кабель типа LSA-PLUS и их аналоги	0,4–0,8	175	100



## MultiCrimp®

Обжимные клещи с магазином для смены плашек

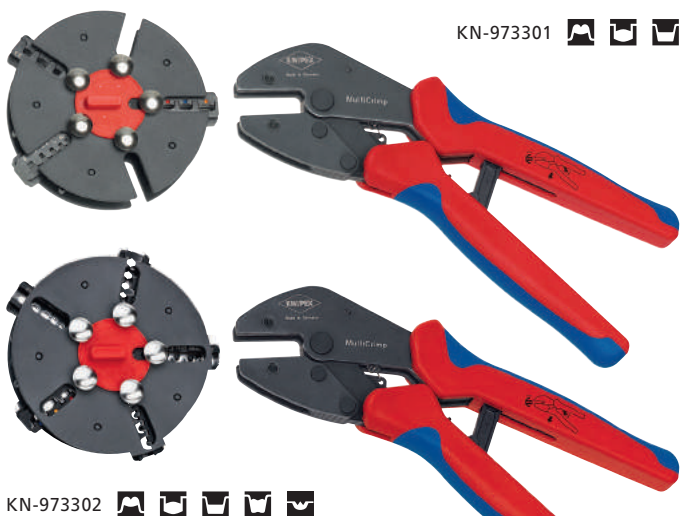

KN-973301

KN-973302



Компактный, недорогой и легкий инструмент для опрессовки при монтаже и ремонте. Теперь специалисту достаточно всего одного инструмента вместо пяти для выполнения профессиональных задач

- всего один инструмент для наиболее востребованных функций обжима контактов
- быстрая и простая замена профилей обжима без дополнительного инструмента
- безопасное и надежное хранение сменных плашек в барабанном магазине
- удобные, мощные клещи для опрессовки с профессиональным качеством
- надежный результат обжима, как со стационарно закрепленными профилями обжима
- неизменно высокое качество опрессовки за счет профилей высокой точности и принудительной блокировки (с отпиранием)
- хромванадиевая электросталь, кованая, закаленная в масле
- барабанный магазин: пластик, усиленный стекловолокном

**Модель 97 33 01:** Обжимные клещи с барабанным магазином и 3 сменными плашками для неизолированных, открытых штекерных разъемов (ширина штекера 4,8 + 6,3 мм) размером 0,5–6,0 мм<sup>2</sup>; изолированных кабельных наконечников, штекеров и втулок 0,5–6,0 мм<sup>2</sup>; изолированных и неизолированных контактных гильз 0,25–6,0 мм<sup>2</sup>

**Модель 97 33 02:** Также для изолированных и неизолированных контактных гильз 10 / 16 / 25 мм<sup>2</sup>. Универсальные шипообразные плашки для обжима неизолированных соединителей прессклещи с барабанным магазином и пятью опрессовочными плашками для открытых штекерных соединителей без изолятора (ширина штекера 4,8 + 6,3 мм) сечением от 0,5 до 6,0 мм<sup>2</sup>; для кабельных наконечников, штекерных соединителей и стыковых соединителей с изолятором от 0,5 до 6,0 мм<sup>2</sup>; для изолированных и неизолированных контактных гильз от 0,25 до 6,0 мм<sup>2</sup>; для изолированных и неизолированных контактных гильз сечением 10 / 16 и 25 мм<sup>2</sup> и для трубчатых и прессуемых кабельных наконечников без изолятора по стандарту DIN 46234 и DIN 46235, а также для прессуемых соединителей и стыковых соединителей без изолятора по стандарту DIN 46341 и DIN 46267

Номер артикула	EAN	Применение	Диапазон мм <sup>2</sup>	AWG	Количество гнезд	↔ мм	⚖ грамм
KN-973301	066927	неизолированные, открытые штекеры (4,8 + 6,3 мм ширина штекеров)	0,5–6,0	20–10	3	250	770
		изолированные кабельные наконечники, штекерные соединители и стыковые соединители	0,5–6,0	20–10	3		
		гильзы контактные	0,25–6,0	23–10	5		
KN-973302	066934	неизолированные, открытые штекеры (4,8 + 6,3 мм ширина штекеров)	0,5–6,0	20–10	3	250	870
		изолированные кабельные наконечники, штекерные соединители и стыковые соединители	0,5–6,0	20–10	3		
		гильзы контактные	0,25–6,0	23–10	5		
		гильзы контактные	10 / 16 / 25	7 / 5 / 3	4		
		прессуемые и трубчатые кабельные наконечники без изолятора по стандарту DIN 46234 и DIN 46235, а также прессуемые и стыковые соединители без изолятора по стандарту DIN 46341 и DIN 46267	0,5–10,0	20–7	3		

Номер артикула	EAN	Наименование
KN-973905	070078	Плашка опрессовочная для открытых штекерных соединителей без изолятора (ширина штекера 4,8 + 6,3 мм)
KN-973909	077763	Плашка опрессовочная для изолированных и неизолированных контактных гильз
KN-973913A	077770	Плашка опрессовочная для прессуемых и трубчатых кабельных наконечников без изолятора по стандарту DIN 46234 и DIN 46235, а также прессуемых и стыковых соединителей без изолятора по стандарту DIN 46341 и DIN 46267
KN-973906	070085	Плашка опрессовочная для кабельных наконечников, штекерных соединителей и стыковых соединителей с изолятором
KN-973908	070092	Плашка опрессовочная для изолированных и неизолированных контактных гильз
KN-973913	070108	Плашка опрессовочная для прессуемых и трубчатых кабельных наконечников без изолятора по стандарту DIN 46234 и DIN 46235, а также прессуемых и стыковых соединителей без изолятора по стандарту DIN 46341 и DIN 46267
KN-973990	070061	Магазин для смены плашек пустой

## Профили обжима

для системного инструмента опрессовки, для различного применения

Номер артикула	EAN 4003773-			Применение	Диапазон мм <sup>2</sup>	AWG	Размер опрессовки (размер под ключ) мм	Гильзы ∅ мм
KN-974904	030850			штекеры открытые, неизолированные (2,8 + 4,8 мм ширина штекеров)	ширина штекера 2,8 мм: 0,1–0,25 ширина штекера 2,8 мм: 0,5–1 ширина штекера 4,8 мм: 0,5–1 ширина штекера 4,8 мм: 1,5–2,5	27–13		
KN-974905	030867			неизолированные, открытые штекеры (4,8 + 6,3 мм ширина штекеров)	0,5–1 / 1,5–2,5 / 4–6	20–10		
KN-974906	030836			изолированные кабельные наконечники, штекерные соединители и стыковые соединители	0,5–1 / 1,5–2,5 / 4–6	20–10		
KN-974907	077749			термоусадочный соединитель	0,5–1 / 1,5–2,5 / 4–6			
KN-974908	030874				0,25–0,75 / 1–1,5 / 2,5 / 4 / 6	23–10		
KN-974909	030881			термоусадочный соединитель	10 / 16 / 25	7 / 5 / 3		
KN-974910	076896			трубчатые и прессуемые кабельные наконечники без изоляторов по стандарту DIN 46237, а также стыковые и прессуемые соединители без изоляторов по стандарту DIN 46341	0,75 / 1,5 / 2,5 0,5–0,75	13 15–17 19–20		
KN-974911	076902			прессуемые и трубчатые кабельные наконечники без изолятора по стандарту DIN 46234 и DIN 46235, а также прессуемые и стыковые соединители без изолятора по стандарту DIN 46341 и DIN 46267	4 / 6 / 10	7 / 10 / 11		
KN-974914	077756			прессуемые и трубчатые кабельные наконечники без изолятора по стандарту DIN 46234 и DIN 46235, а также прессуемых и стыковых соединителей без изолятора по стандарту DIN 46341 и DIN 46267	0,5–1 / 1,5–2,5 / 4–6 / 10			
KN-974915	043164			штекеры флажковые и штекеры открытые, неизолированные (6,3 мм ширина штекеров)	штекеры флажк. 6,3 мм: 1,25–2,5 ширина штекера 4,8 мм: 1,25–2,5 ширина штекера 4,8 мм: 3–6	17–13 17–10		
KN-974916	040675			наконечники кабельные изолированные кольцевые и штекеры	10 16	7 / 5		
KN-974918	063186			сдвоенные контактные гильзы для приема двух гибких проводов	2 x 6 / 2 x 10 / 2 x 16	2 x 10 2 x 7 2 x 5		
KN-974919	030898			изолированные и неизолированные контактные гильзы	35–50	2 / 0		
KN-974920	045069			штекеры типа F для телевидения и спутникового телевидения			7,0 / 8,4 / 8,1	7,7 / 9,5 / 9,5
KN-974923	052135			наконечники кабельные изолированные кольцевые и штекеры	16 / 25	5 / 3		
KN-974924	030911			штекеры D-Sub; HD 20; HDE	0,03–0,09 / 0,2–0,56 / 0,08–0,2	32–20		
KN-974930	030904			прессуемые соединители без изолятора по стандарту DIN 46267	1,5–4	15–11		
KN-974935	034315			контактные наконечники свечей зажигания и распределителя зажигания	1	17		



Номер артикула	EAN 4003773-			Применение	Диапазон мм <sup>2</sup>	AWG	Размер опрессовки (размер под ключ) мм	Гильзы Ø мм
KN-974940	030959			коаксиальный соединитель RG 58, 59, 62, 71, 223 RG 58, 59, 62, 71, 223			5,4 / 6,48 / 1,72	6,4 / 7,6 / 2,1
KN-974944	041443			контакты трубчатые	0,14–0,25 / 0,3–0,5 / 0,75–1,5	26–15		
KN-974950	030966			соединитель для коаксиального кабеля/автомобиль - телефон RG 58, 174, 188, 316RG 58, 174, 188, 316			3,25 / 4,52 / 5,4 / 1,72 / 1,07 / 0,72	3,9 / 5,4 / 6,4 / 2,1 / 1,3 / 0,95
KN-974954	041450			штекеры модульные	0,5–1 / 0,5–1 / 1,5–2,5 / 1,5–2,5	20–13		
KN-974959	073734			штекеры Solar Helios H4 (Amphenol)	2,5 + 4 + 6	13–10		
KN-974960	030928			контакты точечные (HTS + Harting)	0,14–4	26–11		
KN-974961	045137			контакты точечные	1,5 / 2,5 / 4 / 6	10, 11, 13, 15		
KN-974962	063179			штекеры Solar (Huber + Suhner)	2,5 + 4	13 + 11		
KN-974963	066675			штекеры Solar (Huber + Suhner)	4 + 6	11 + 10		
KN-974964	044055			штекер ABS для автомобилей	1–6	17–10		
KN-974965	066682			штекеры Solar MC3 (Multi-Contact)	2,5–6	13–10		
KN-974966	066699			штекеры Solar MC4 (Multi-Contact)	2,5–6	13–10		
KN-9749664	072096			штекеры Solar MC4 (Multi-Contact)	4	11		
KN-9749666	072102			резка - снятие изоляции - обжим	6	10		
KN-974967	066705			штекеры Solar (Hirschmann)	2,5–6	13–10		
KN-974968	066712			штекеры Solar (Tyco)	1,5–6	15–10		
KN-9749691	072119			штекеры Solar (Wieland)	1,5–2,5	15 + 13		
KN-9749692	072126				4–10	11–7		
KN-974970	030942			штекеры типа Western	4 / 6 / 8-полюсный RJ 10, 11, 12, 45			
KN-974971	075066			штекеры Solar MC4 (Multi-Contact)	4–10	11–7		
KN-974972	076957			штекеры Solar MC3 (Multi-Contact)		7, 10, 11		
KN-974974	044062			штекеры типа Molex неэкранированные	4 / 6 / 8-полюсный RJ 10, 11, 12, 45			
KN-974976	047513			штекеры типа Stewart экранированные				
KN-974981	042778			штекеры для оптоволоконного кабеля, например, Harting			3,0 / 4,95 / 6,5	3,5 / 6,0 / 7,5
KN-974982	042785			штекеры под оптоволоконный кабель, например, Telegärtner			3,25 / 3,65 / 4,52	3,6 / 4,0 / 5,4
KN-974983	044079			штекеры для оптоволоконного кабеля, например, FSMA; ST, SC + STSC/K			3,65 / 4,2 / 5,0	4,3 / 5,4 / 6,0
KN-974984	042792			штекеры для оптоволоконного кабеля, например, Huber/Suhner			3,8 / 4,3 / 4,95	4,5 / 5,2 / 6,0
KN-974987	043331			штекеры для оптоволоконного кабеля, например, FSMA; ST и MIC			8,7	9,5
KN-974994	030997	Устройство поддержки позиционирования 97 49 04 / 97 52 04 / 97 52 34						
KN-974995	031000	Устройство поддержки позиционирования 97 49 05 / 97 52 05 / 97 52 35						
KN-974993	047926	Устройство поддержки позиционирования 97 49 24 (D-Sub-Stecker)						
KN-9749591	073741	Устройство для поддержки позиционирования для 97 49 59 (для штекера Helios H4)						
KN-974990	031017	Устройство поддержки позиционирования 97 49 60 (HTS + Harting)						
KN-9749651	066729	Устройство поддержки позиционирования для 97 49 65 (штекеры Solar MC3)						
KN-9749661	066736	Устройство поддержки позиционирования для 97 49 66 (штекеры Solar MC4)						
KN-9749681	066743	Устройство поддержки позиционирования для 97 49 68 (штекеры Solar Solarlok)						
KN-97496911	072133	Устройство поддержки позиционирования для 97 49 69 1 и 97 49 69 2						
KN-9749711	075073	Устройство поддержки позиционирования для 97 49 71 (разъемы Solar MC4)						

## Чемодан для фотогальваники



KN-979101

- укомплектован инструментом для фотогальваники
- без профилей обжима — для индивидуальной комплектации по просьбе заказывать отдельно (см. арт. № 97 49)
- с монтажным инструментом (торцовый шестигранный ключ) для смены профилей обжима
- чемодан из ударопрочной пластмассы
- вкладыш из поропласта с ячейками для размещения инструментов, для профилей обжима и устройств поддержки позиционирования
- размеры, наружные (ШхВхГ): 345x80x280 мм

Номер артикула	EAN 4003773-	Наименование	Количество	Свойства	грамм
<b>Чемодан для фотогальваники</b>					
KN-979101	070351	KN-121211	1	ММ	1964
		KN-9516165	1	1000V	
		KN-9743200	1	ММ	

Номер артикула	EAN 4003773-	Наименование
KN-121212	073758	Прецизионный инструмент для удаления изоляции с фасонными ножами
KN-974959	073734	Плашка опрессовочная для разъемов Solar H4 Helios (Amphenol)
KN-9749591	073741	Устройство для поддержки позиционирования для 97 49 59 (для штекера Helios H4)
KN-974962	063179	Плашка опрессовочная для штекеров Solar (Huber + Suhner)
KN-974963	066675	Плашка опрессовочная для штекеров Solar (Huber + Suhner)
KN-974965	066682	Плашка опрессовочная для штекеров Solar MC 3 (Multi-Contact)
KN-9749651	066729	Устройство поддержки позиционирования для 97 49 65 (штекеры Solar MC3)
KN-9749652	072010	Монтажный инструмент для штекера MC3
KN-974966	066699	Плашка опрессовочная для штекеров Solar MC4 (Multi-Contact)
KN-9749661	066736	Устройство поддержки позиционирования для 97 49 66 (штекеры Solar MC4)
KN-9749662	074106	Набор монтажных инструментов для штекеров Solar MC4 (Multi-Contact)
KN-9749664	072096	Плашка опрессовочная для штекеров Solar MC 4 (Multi-Contact) резка - снятие изоляции - обжим
KN-9749666	072102	Плашка опрессовочная для штекеров Solar MC 4 (Multi-Contact) резка - снятие изоляции - обжим
KN-974967	066705	Плашка опрессовочная для штекеров Solar SunCon (Hirschmann)
KN-974968	066712	Плашка опрессовочная для точеных штекерных разъемов (Tyco)
KN-9749681	066743	Устройство поддержки позиционирования для 97 49 68 (штекеры Solar Solarlok)
KN-9749691	072119	Плашка опрессовочная для штекеров Solar (Wieland)
KN-9749692	072126	Плашка опрессовочная для штекеров Solar (Wieland)
KN-97496911	072133	Устройство поддержки позиционирования для 97 49 69 1 и 97 49 69 2

## Компрессионный инструмент для штекера на коаксиальный кабель



KN-9740205B

Для опрессовки штекеров типа F, BNC и RCA

Прочная конструкция

- подходит для кабеля RG 59 / 6 / 11
- вращаемая головка для разных размеров кабеля
- вращаемая плашка под штекеры различных типов
- установочный винт для штекеров разной длины
- в том числе подходит для компрессионных штекеров типа Kathrein EMK12, Cablecon F-56 CX3 5.1 и Astro FKS 06

Номер артикула	EAN 4003773-	Применение	↔ мм	грамм
KN-9740205B	077626	для штекеров F, BNC и RCA	175	430



## Чемодан для фотогальваники



KN-979102

- полный набор инструментов для монтажа разъемов MC3
- с монтажным инструментом (торцовый шестигранный ключ для смены профилей обжима)
- чемодан из ударопрочной пластмассы
- вкладыши из поропласта с ячейками для размещения инструментов, профилей обжима и устройств поддержки позиционирования
- с четырьмя пустыми пластиковыми коробками расходных материалов
- размеры, внешние (ШxВxГ): 360x105x300 мм

Номер артикула	EAN 4003773-		Количество		грамм																																																			
<b>Чемодан с инструментом для фотогальваники, MC3 (Multi-Contact)</b>																																																								
KN-979102	074083	KN-121211	1	⚡	3280																																																			
		KN-9516165	1	⚡ 1000 V <table border="1"> <thead> <tr> <th>Номер артикула</th> <th>EAN 4003773-</th> <th>Наименование</th> </tr> </thead> <tbody> <tr> <td>KN-121212</td> <td>073758</td> <td>Прецизионный инструмент для удаления изоляции с фасонными ножами</td> </tr> <tr> <td>KN-974959</td> <td>073734</td> <td>Плешка опрессовочная для разъемов Solar H4 Helios (Amphenol)</td> </tr> <tr> <td>KN-9749591</td> <td>073741</td> <td>Устройство для поддержки позиционирования для 97 49 59 (для штекера Helios H4)</td> </tr> <tr> <td>KN-974962</td> <td>063179</td> <td>Плешка опрессовочная для штекеров Solar (Huber + Suhner)</td> </tr> <tr> <td>KN-974963</td> <td>066675</td> <td>Плешка опрессовочная для штекеров Solar (Huber + Suhner)</td> </tr> <tr> <td>KN-974966</td> <td>066699</td> <td>Плешка опрессовочная для штекеров Solar MC4 (Multi-Contact)</td> </tr> <tr> <td>KN-9749661</td> <td>066736</td> <td>Устройство поддержки позиционирования для 97 49 66 (штекеры Solar MC4)</td> </tr> <tr> <td>KN-9749662</td> <td>074106</td> <td>Набор монтажных инструментов для штекеров Solar MC4 (Multi-Contact)</td> </tr> <tr> <td>KN-9749664</td> <td>072096</td> <td>Плешка опрессовочная для штекеров Solar MC 4 (Multi-Contact) резка - снятие изоляции - обжим</td> </tr> <tr> <td>KN-9749666</td> <td>072102</td> <td>Плешка опрессовочная для штекеров Solar MC 4 (Multi-Contact) резка - снятие изоляции - обжим</td> </tr> <tr> <td>KN-974967</td> <td>066705</td> <td>Плешка опрессовочная для штекеров Solar SunCon (Hirschmann)</td> </tr> <tr> <td>KN-974968</td> <td>066712</td> <td>Плешка опрессовочная для точечных штекерных разъемов (Tusco)</td> </tr> <tr> <td>KN-9749681</td> <td>066743</td> <td>Устройство поддержки позиционирования для 97 49 68 (штекеры Solar Solarlok)</td> </tr> <tr> <td>KN-9749691</td> <td>072119</td> <td>Плешка опрессовочная для штекеров Solar (Wieland)</td> </tr> <tr> <td>KN-9749692</td> <td>072126</td> <td>Плешка опрессовочная для штекеров Solar (Wieland)</td> </tr> <tr> <td>KN-97496911</td> <td>072133</td> <td>Устройство поддержки позиционирования для 97 49 69 1 и 97 49 69 2</td> </tr> </tbody> </table>		Номер артикула	EAN 4003773-	Наименование	KN-121212	073758	Прецизионный инструмент для удаления изоляции с фасонными ножами	KN-974959	073734	Плешка опрессовочная для разъемов Solar H4 Helios (Amphenol)	KN-9749591	073741	Устройство для поддержки позиционирования для 97 49 59 (для штекера Helios H4)	KN-974962	063179	Плешка опрессовочная для штекеров Solar (Huber + Suhner)	KN-974963	066675	Плешка опрессовочная для штекеров Solar (Huber + Suhner)	KN-974966	066699	Плешка опрессовочная для штекеров Solar MC4 (Multi-Contact)	KN-9749661	066736	Устройство поддержки позиционирования для 97 49 66 (штекеры Solar MC4)	KN-9749662	074106	Набор монтажных инструментов для штекеров Solar MC4 (Multi-Contact)	KN-9749664	072096	Плешка опрессовочная для штекеров Solar MC 4 (Multi-Contact) резка - снятие изоляции - обжим	KN-9749666	072102	Плешка опрессовочная для штекеров Solar MC 4 (Multi-Contact) резка - снятие изоляции - обжим	KN-974967	066705	Плешка опрессовочная для штекеров Solar SunCon (Hirschmann)	KN-974968	066712	Плешка опрессовочная для точечных штекерных разъемов (Tusco)	KN-9749681	066743	Устройство поддержки позиционирования для 97 49 68 (штекеры Solar Solarlok)	KN-9749691	072119	Плешка опрессовочная для штекеров Solar (Wieland)	KN-9749692	072126	Плешка опрессовочная для штекеров Solar (Wieland)	KN-97496911	072133	Устройство поддержки позиционирования для 97 49 69 1 и 97 49 69 2
		Номер артикула	EAN 4003773-	Наименование																																																				
		KN-121212	073758	Прецизионный инструмент для удаления изоляции с фасонными ножами																																																				
		KN-974959	073734	Плешка опрессовочная для разъемов Solar H4 Helios (Amphenol)																																																				
		KN-9749591	073741	Устройство для поддержки позиционирования для 97 49 59 (для штекера Helios H4)																																																				
KN-974962	063179	Плешка опрессовочная для штекеров Solar (Huber + Suhner)																																																						
KN-974963	066675	Плешка опрессовочная для штекеров Solar (Huber + Suhner)																																																						
KN-974966	066699	Плешка опрессовочная для штекеров Solar MC4 (Multi-Contact)																																																						
KN-9749661	066736	Устройство поддержки позиционирования для 97 49 66 (штекеры Solar MC4)																																																						
KN-9749662	074106	Набор монтажных инструментов для штекеров Solar MC4 (Multi-Contact)																																																						
KN-9749664	072096	Плешка опрессовочная для штекеров Solar MC 4 (Multi-Contact) резка - снятие изоляции - обжим																																																						
KN-9749666	072102	Плешка опрессовочная для штекеров Solar MC 4 (Multi-Contact) резка - снятие изоляции - обжим																																																						
KN-974967	066705	Плешка опрессовочная для штекеров Solar SunCon (Hirschmann)																																																						
KN-974968	066712	Плешка опрессовочная для точечных штекерных разъемов (Tusco)																																																						
KN-9749681	066743	Устройство поддержки позиционирования для 97 49 68 (штекеры Solar Solarlok)																																																						
KN-9749691	072119	Плешка опрессовочная для штекеров Solar (Wieland)																																																						
KN-9749692	072126	Плешка опрессовочная для штекеров Solar (Wieland)																																																						
KN-97496911	072133	Устройство поддержки позиционирования для 97 49 69 1 и 97 49 69 2																																																						

## Набор монтажных инструментов для штекеров Solar MC4 (Multi-Contact)



KN-9749662

- набор из двух монтажных инструментов
- для завинчивания и развинчивания соединения кабеля
- для снятия фиксаторов с корпусов MC4 (также при установленной предохранительной втулке)
- инструмент: пластик, усиленный стекловолокном

Номер артикула	EAN 4003773-	↔ мм	грамм
KN-9749662	074106	115	18

Номер артикула	EAN 4003773-	Наименование
KN-974966	066699	Плешка опрессовочная для штекеров Solar MC4 (Multi-Contact)
KN-9749661	066736	Устройство поддержки позиционирования для 97 49 66 (штекеры Solar MC4)
KN-9749664	072096	Плешка опрессовочная для штекеров Solar MC 4 (Multi-Contact) резка - снятие изоляции - обжим
KN-9749666	072102	Плешка опрессовочная для штекеров Solar MC 4 (Multi-Contact) резка - снятие изоляции - обжим

## Инструмент для опрессовки для штекера Scotchlok

с режущими кромками



KN-975001

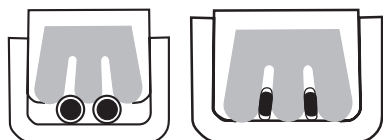

- для опрессовки изолированных пластиком жил радио- или сигнальных кабелей по принципу U-контактов в отдельных штекерах типа Scotchlok
- изоляция не удаляется, соединение обеспечивается U-контактами
- с режущими кромками, дополнительно закаленными токами высокой частоты
- с раскрывающей пружиной
- ванадиевая электросталь, ковкая, закаленная в масле
- полированная головка
- ручки с пластмассовым покрытием

Номер артикула	EAN 4003773-	Применение	Диапазон мм <sup>2</sup>	↔ мм	⚖ грамм
KN-975001	028239	контакт типа Scotchlok одиночный	0,4–1,1	155	135

## Инструмент для опрессовки штекеров типа Western



KN-975110



KN-975112

- профессиональный инструмент для резания и удаления оболочки с плоских, неэкранированных телефонных кабелей
- точный процесс обжима благодаря параллельному ходу губок
- неизменно высокое качество опрессовки за счет принудительной блокировки (с отпиранием)
- с лезвием для укорачивания и ножом для удаления оболочки с плоского кабеля на длине в 6 и 12 мм
- с дополнительной функцией удаления изоляции с круглых кабелей
- хромванадиевая электросталь, ковкая, закаленная в масле
- вороненые клещи, ручки с двухкомпонентными чехлами

### Модель 97 51 10:

- для опрессовки 6- и 8-полюсных штекеров Western типа RJ 11/12 (ширина 9,65 мм) и типа RJ 45 (ширина 11,68 мм)

### Модель 97 51 12:

- для опрессовки 4-, 6- и 8-полюсных штекеров Western типа RJ 10 (ширина 7,65 мм), типа KO 11/12 (ширина 9,65 мм) и типа RJ 45 (ширина 11,68 мм)
- высокая передача усилия благодаря рычажному механизму для снижения усталости при работе

Номер артикула	EAN 4003773-	Диапазон	Кол-во гнезд	↔ мм	⚖ грамм
KN-975110	043171	RJ 11 / 12 (6-полюсный) 9,65 мм RJ 45 (8-полюсный) 11,68 мм	2	190	340
KN-975112	043188	RJ 10 (4-полюсный) 7,65 мм RJ 11 / 12 (6-полюсный) 9,65 мм RJ 45 (8-полюсный) 11,68 мм	3	200	533

Номер артикула	EAN 4003773-	Наименование
KN-975906	029700	4 сменных лезвия для 97 51 10
KN-975912	069997	Запасной нож для 97 51 12





## Клещи для опрессовки

также для работы обеими руками



KN-975204  



KN-975206  



KN-975209  



KN-975210   

- для опрессовки электрических контактов, без применения пайки
- снижение усилия до 30% по сравнению с другими инструментами для опрессовки благодаря рычажному механизму
- неизменно высокое качество опрессовки за счет профилей высокой точности и принудительной блокировки (с отпиранием)
- давление опрессовки прецизионно установлено производителем, регулируется
- работа обеими руками для упрощения опрессовки проводников с большими поперечными сечениями
- работать удобно благодаря сбалансированности, наклонной головке и эргономичным ручкам
- хромванадиевая электросталь, ковкая, закаленная в масле
- вороненые клещи
- ручки, покрытые противоскользящим пластиком

**Модель 97 52 04:** Устройство поддержки позиционирования предлагается в качестве принадлежности

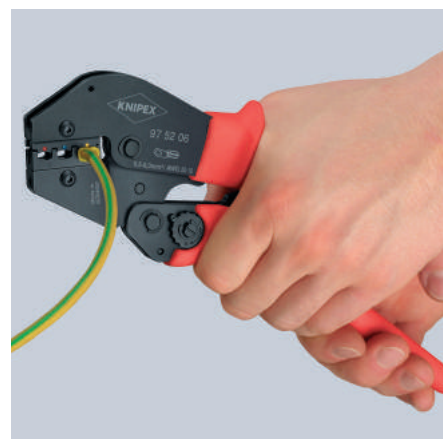

Номер артикула	EAN 4003773-	Применение	Диапазон мм <sup>2</sup>	AWG	Количество гнезд	↔	
						мм	грамм
KN-975204	025450	штекеры открытые, неизолированные (2,8 + 4,8 мм ширина штекеров)	0,1–2,5	27–13	4	250	562
KN-975206	025474	изолированные кабельные наконечники, штекерные соединители и стыковые соединители	0,5–6,0	20–10	3	250	565
KN-975209	025498	изолированные и неизолированные контактные гильзы	10 / 16 / 25	7 / 5 / 3	3	250	571
KN-975210	023678	контакт KOAX, BNC и TNC			3	250	577

**PreciForce®**

Клещи для опрессовки



KN-975234



KN-975236



KN-975238

Для ежедневных работ по обжиму профессионалу нужны надежные и точные обжимные клещи. Поэтому они должны быть легкими, удобно лежать в руке, быть прочными и недорогими: PreciForce®

- неизменно высокое качество опрессовки за счет профилей высокой точности и принудительной блокировки (с отпиранием)
- давление опрессовки прецизионно установлено производителем, регулируется
- высокая передача усилия благодаря рычажному механизму для снижения усталости при работе
- удобство в работе, благодаря головке, отогнутой под углом 20°, незначительному весу и укороченной конструкции
- хромванадиевая электросталь, кованая, закаленная в масле
- вороненые клещи
- ручки с двухкомпонентными чехлами

**Модель 97 52 34:** Устройство поддержки позиционирования предлагается в качестве принадлежности

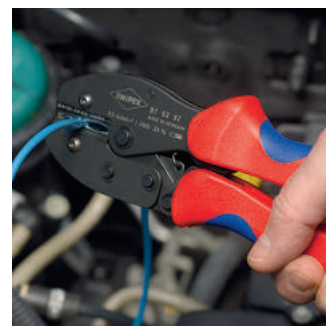

Номер артикула	EAN 4003773-	Применение	Диапазон мм <sup>2</sup>	AWG	Количество гнезд	↔ мм	⚖ грамм
KN-975234	051879	штекеры открытые, неизолированные (2,8 + 4,8 мм ширина штекеров)	0,1–2,5	27–13	4	220	483
KN-975236	051893	изолированные кабельные наконечники, штекерные соединители и стыковые соединители	0,5–6,0	20–10	3	220	487
KN-975238	051909	изолированные и неизолированные контактные гильзы	0,25–6,0	23–10	5	220	493

**Инструмент для опрессовки точеных контактов**

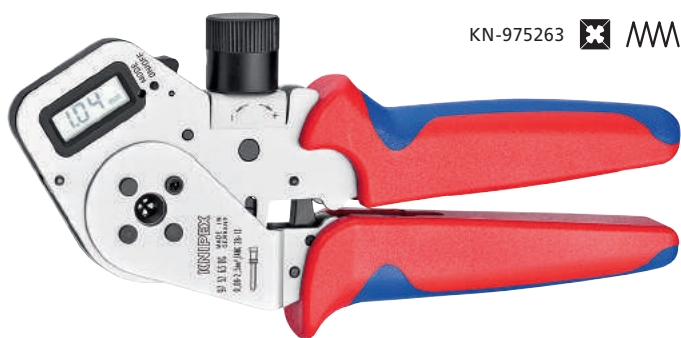

KN-975263



Точеные контакты используются для штекерных соединений с особым уровнем требований, к примеру, в медицине или авиационной технике. Создать обжимное соединение высокой надежности можно лишь при помощи абсолютно точного в работе инструмента, выдерживающего требуемую глубину опрессовки в пределах 1/100 мм

- для опрессовки точеных контактов
- тетрагональная опрессовка для соединений высочайшего качества
- калиброванная пробка для контроля основной настройки
- неизменно высокое качество опрессовки за счет принудительной блокировки (с отпиранием)
- увеличение усилия благодаря чрезвычайно эффективному передаточному отношению рычага, что способствует меньшей утомляемости во время работы
- высокий комфорт использования инструмента благодаря его удобной конструкции
- хромванадиевая электросталь, кованая, закаленная в масле
- тонкая настройка усилия опрессовки на различные поперечные сечения проводника установочным колесом
- инструменты в пластиковом чемодане с вкладышем из поропласта, с устройством поддержки позиционирования для контактов

Номер артикула	EAN 4003773-	Диапазон мм <sup>2</sup>	AWG	Количество гнезд	↔ мм	⚖ грамм
KN-975263	050148	0,08–2,5	28–13	1	180	388



## Пресс-клещи для контактных гильз, самонастраивающиеся с боковой установкой



KN-975304



KN-975304

Небольшие пресс-клещи для контактных гильз, дающие пользователю два больших преимущества: автоматическая настройка на нужный размер контактной гильзы, что облегчает использование инструмента и обеспечивает надежный и быстрый обжим контактов, расширение областей применения

- небольшое раскрытие ручек и улучшенная эргономичность
- для опрессовки контактных гильз (по стандарту DIN 46 228 часть 1 + 4)
- автоматическая настройка на нужный размер контактной гильзы
- неизменно высокое качество опрессовки за счет принудительной блокировки (с отпиранием)
- усилие опрессовки точно отрегулировано (откалибровано) изготовителем
- высокая передача усилия благодаря рычажному механизму для снижения усталости при работе
- инструмент удобен в использовании благодаря продуманной конструкции и малому весу
- хромванадиевая электросталь, ковкая, закаленная в масле

### Модель 97 53 04:

- усилия для опрессовки ниже на 20%
- квадратный обжим, теперь также для контактных гильз до 16 мм<sup>2</sup>
- квадратный обжим для получения оптимального контакта в клеммном соединении
- в частности, подходит для всех двойных концевых гильз сечением до 2 x 6 мм<sup>2</sup> или 2 x AWG 8

### Модель 97 53 14:

- шестигранный обжим с увеличением параметра до 10 мм<sup>2</sup>
- шестигранный обжим для соединений в узких местах
- в частности, подходит для всех двойных концевых гильз сечением до 2 x 4 мм<sup>2</sup> или 2 x AWG 10

Номер артикула	EAN	Диапазон мм <sup>2</sup>	AWG	Количество гнезд	↔ мм	⚖ грамм
KN-975304	028017	0,08-10 + 16	28-5	1	180	405
KN-975314	041474	0,08-10,0	28-7	1	180	404



## Пресс-клещи для контактных гильз, самонастраивающиеся

с торцевой установкой



KN-975308  



KN-975309  

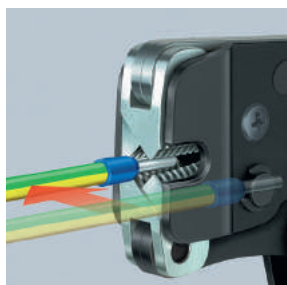
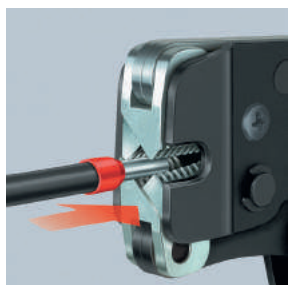

Клещи для опрессовки концевых гильз имеют три больших преимущества для пользователя:

Автоматическая настройка на используемую концевую гильзу — Это облегчает труд профессионала и делает обжим безопасным, надежным и быстрым

Возможность использования также для гильз большого сечения: четырехгранная опрессовка 0,08–10,0 + 16,0 мм<sup>2</sup>

Фронтальная подача: облегчает работу в стесненных условиях

- для опрессовки контактных гильз (по стандарту DIN 46 228 часть 1 + 4)
- саморегулирующаяся настройка на нужный размер контактной гильзы: исключаются ошибки опрессовки из-за неверного выбора опрессовочной плашки
- фронтальная установка контактных гильз в инструмент
- неизменно высокое качество опрессовки за счет принудительной блокировки (с отпиранием)
- давление опрессовки прецизионно установлено производителем, регулируется
- высокая передача усилия благодаря рычажному механизму для снижения усталости при работе
- инструмент удобен в использовании благодаря продуманной конструкции и малому весу
- хромванадиевая электросталь, кованая, закаленная в масле

### Модель 97 53 08:

- опрессовка в диапазоне поперечных сечений 0,08–10,0 мм<sup>2</sup> в одной матрице
- гильзы контактные до 2,5 мм<sup>2</sup> могут параллельно вставляться сбоку
- в частности, подходит для всех двойных концевых гильз сечением до 2 x 4 мм<sup>2</sup> или 2 x AWG 10

### Модель 97 53 09:

- опрессовка в диапазоне поперечных сечений 0,08–10,0 мм<sup>2</sup> и 16,0 мм<sup>2</sup> в одной матрице
- с рычагом выбора для установки диапазона опрессовки 0,08–10 или 16,0 мм<sup>2</sup>
- в частности, подходит для всех двойных концевых гильз сечением до 2 x 6 мм<sup>2</sup> или 2 x AWG 8

Номер артикула	EAN 4003773-	Диапазон мм <sup>2</sup>	AWG	Количество гнезд	↔ мм	⚖ грамм
KN-975308	040187	0,08–10	28–7	1	190	477
KN-975309	044550	0,08–10 + 16	28–5	1	190	486

## Инструмент для обжима контактных гильз



KN-9772180 



- также в исполнении VDE
- легкий процесс опрессовки благодаря оптимальной передаче усилия
- легкая и компактная конструкция
- для опрессовки контактных гильз (по стандарту DIN 46 228 часть 1 + 4) в диапазоне сечений от 0,25 до 16 мм<sup>2</sup>
- опрессовка в маркированных полукруглых профилях для надежного соединения гильзы и проводника
- 9 глубоких профилей с коническими гранями
- специальная инструментальная сталь, кованая, закаленная в масле
- полированная головка
- ручки с двухкомпонентными чехлами

Номер артикула	EAN 4003773-	Диапазон мм <sup>2</sup>	AWG	Количество гнезд	↔ мм	⚖ грамм
KN-9772180	060185	0,25–16,0	23–5	9	180	242



## Обжимные клещи для миниатюрных штекеров параллельный обжим



KN-975424



KN-975426

- параллельный ход опрессовочных плашек для обеспечения особо высоких требований при работе с малыми контактами
- неизменно высокое качество опрессовки за счет профилей высокой точности и принудительной блокировки (с отпиранием)
- со смонтированной направляющей для миниатюрного штекера D-Sub для точного расположения контактов и кабелей
- давление опрессовки прецизионно установлено производителем, регулируется
- высокая передача усилия благодаря рычажному механизму для снижения усталости при работе
- инструмент для опрессовки других миниатюрных штекеров, например, HD 22; Modu IV; Micro Timer; MQS; ... по запросу
- хромванадиевая электросталь, ковкая, закаленная в масле
- вороненые клещи
- ручки с двухкомпонентными чехлами

Модель 97 54 26: Для разъема Mini-Fit®



Номер артикула	EAN	Применение	Диапазон мм <sup>2</sup>	AWG	Количество гнезд	↔ мм	Δ грамм
KN-975424	060215	штекеры D-Sub; HD 20; HDE	0,03–0,56	32–20	3	190	305
KN-975426	079866	для разъема Mini-Fit®		16 / 18 / 20–24	3	190	305

## Инструмент для обжима контактных гильз с торцевой установкой



KN-9781180

- для опрессовки контактных гильз (по стандарту DIN 46228 часть 1 + 4) в диапазоне сечений от 0,5 до 6 мм<sup>2</sup>
- удобен для работ в труднодоступных местах, например, в узких и глубоких электрошкафах
- специальная инструментальная сталь, ковкая, закаленная в масле
- полированная головка
- ручки с пластмассовым покрытием

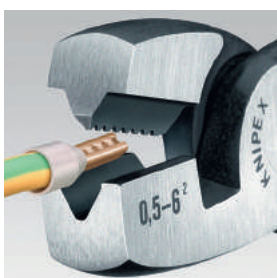

Номер артикула	EAN	Диапазон мм <sup>2</sup>	AWG	Количество гнезд	↔ мм	Δ грамм
KN-9781180	019794	0,5–6,0	20–10	1	180	227







## СПЕЦИАЛЬНЫЕ ИНСТРУМЕНТЫ И КЛЮЧИ ДЛЯ ЭЛЕКТРОШКАФОВ

Щипцы для пружинных хомутов .....	102
Щипцы для хомутов на патрубки для хомутов с защелкой .....	102
Щипцы для пружинных хомутов .....	103
Кусачки для плоского кабеля .....	104
Секатор для скользящих резцов .....	105
Ножницы угловые для пластмассовых и резиновых профилей .....	105
Ножницы для пластмассы и для кабельных коробов .....	105
Ножницы для волокна KEVLAR .....	106
Ножницы комбинированные .....	106
Труборез для шлангов и защитных труб .....	107
Труборез для комбинированных и защитных труб .....	107
Труборез для полимерных труб .....	108
Труборез для многослойных и пластмассовых труб .....	108
Клещи для монтажа металлических профилей .....	109
Клещи для хомутов с ушками .....	109
Клещи высеченные .....	110
Клещи высеченные для пластмассовых коробов .....	110
Клещи конусные автомобильные .....	110
Клещи просечные с револьверной головкой .....	111
Клещи для пробивания кафельной плитки .....	111
Клещи для обивочных скоб .....	111
Клещи для обработки стекла .....	112
Плоскогубцы для обламывания стеклянных полосок .....	112
Плоскогубцы стекольщика .....	112
Клещи для галогеновых ламп .....	112
Светодиодная лампа с магнитом .....	113
ТwinKey .....	113
Ключи для электрошкафов .....	114

## Щипцы для пружинных хомутов

НОВИНКА



KN-8551180A

Для работы в труднодоступных местах. Удобны для работы в любом положении благодаря наличию поворотных захватов. Теперь также выпускаются размером 180 мм

- универсальные поворотные захваты для надежной фиксации хомута в любом положении
- захваты могут поворачиваться даже под нагрузкой
- очень хорошая передача усилий, что позволяет разжимать хомуты просто, уверенно и без особых усилий
- вытянутая головка незначительной ширины, поворотные захваты: идеальный инструмент именно для работы в стесненных условиях
- дополнительная функция: бережное отсоединение шлангов с помощью захватного зева с насечкой
- хромованадиевая электросталь, ковкая, закаленная в масле

**Модель 85 51 180 А:** Клещи с чернением серого цвета, ручки, покрытые противоскользящим пластиком

Номер артикула	EAN 4003773-	Позиции установки	↔ мм	грамм
KN-8551180A	081159	15	180	170
KN-8551180A SB	081272		180	

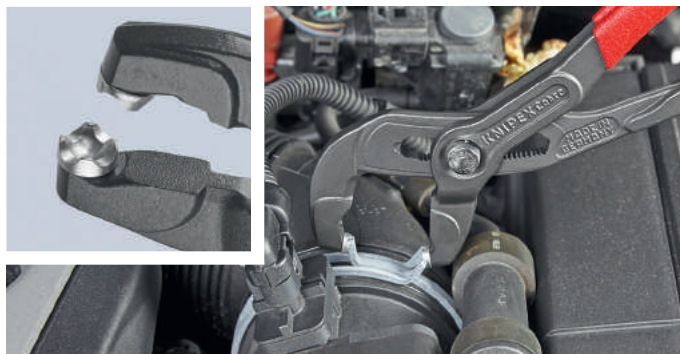

## Щипцы для хомутов на патрубках для хомутов с защелкой

НОВИНКА



KN-8551180C

Для работы в труднодоступных местах. Удобны для работы в любом положении благодаря наличию поворотных захватов. Теперь также выпускаются размером 180 мм

- поворотные вставки-захваты надежно держат хомут в любом положении
- хорошее передаточное число рычагов позволяет разжимать и монтировать хомуты легко и без особых усилий
- удобно работать с хомутами, например, на топливных шлангах, вакуумных линиях и всасывающих штуцерах
- дополнительная функция: бережное отсоединение шлангов с помощью захватного зева с насечкой
- вытянутая головка незначительной ширины, поворотные захваты: идеальный инструмент именно для работы в стесненных условиях
- хромованадиевая электросталь, ковкая, закаленная в масле

**Модель 85 51 180 С:** Клещи с чернением серого цвета, ручки, покрытые противоскользящим пластиком

Номер артикула	EAN 4003773-	↔ мм	грамм
KN-8551180C	081159	180	170
KN-8551180A SB	081272	180	





## Щипцы для пружинных хомутов



KN-8551250A



KN-8551250AF

Единственный инструмент для работы с хомутами и пружинными хомутами размером до 70 мм. Удобен для работы в любом положении за счет поворотных захватов. И при этом инструмент надежно фиксирует хомут

**СФЕРА ПРИМЕНЕНИЯ:** ремонт грузового и общественного транспорта — вентиляция, охлаждение, пневматика, водоотведение, термостатные, топливные и отопительные системы

- универсальные поворотные захваты для надежной фиксации хомута в любом положении
- очень хорошая передача усилий, что позволяет разжимать хомуты просто, уверенно и без особых усилий
- вытянутая головка незначительной ширины, поворотные захваты: идеальный инструмент именно для работы в стесненных условиях
- используется для стандартных, компактных, проволочных и пружинных хомутов номинального размера до 70 мм
- раствор губок до 80 мм, запас хода для зажима более 40 мм
- хромованадиевая электросталь, кованая, закаленная в масле

**Модель 85 51 250 A:** Механизм ускоренной перестановки Quick-Set: регулировка путем смыкания губок прямо на детали

**Модель 85 51 250 AF:** Фиксатор позволяет просто и надежно работать с разжатыми хомутами разблокировка одной рукой



Номер артикула	EAN	Диапазон	Позиции установки	↔ мм	⚖ грамм
KN-8551250A	4003773-077329	max 70 мм	25	250	340
KN-8551250AF	078623	max 70 мм	19	250	350

Номер артикула	EAN	Наименование
KN-8559250A	4003773-077336	Набор запасных захватов-вставок, для 85 51 250 A и 85 51 250 AF



## Щипцы для хомутов на патрубки

для хомутов с защелкой



KN-8551250C



- для монтажа и демонтажа хомутов с защелкой
- поворотные вставки-захваты надежно держат хомут в любом положении
- хорошее передаточное число рычагов позволяет разжимать и монтировать хомуты легко и без особых усилий
- удобно работать с хомутами, например, на топливных шлангах, вакуумных линиях и всасывающих штуцерах
- дополнительная функция: бережное отсоединение шлангов с помощью захватного зева с насечкой
- вытянутая головка незначительной ширины, поворотные захваты: идеальный инструмент именно для работы в тесных условиях
- хромованадиевая электросталь, кованая, закаленная в масле

Номер артикула	EAN	↔ мм	грамм
KN-8551250C	4003773-078517	250	340

Номер артикула	EAN	Наименование
KN-8559250C	078999	Набор запасных захватов-вставок для 85 51 250 C

## Кусачки

для плоского кабеля



KN-9415215



- для резания без сминания плоских кабелей шириной до 56 мм
- сменная опора с вмонтированным угольником для перпендикулярного резания
- с раскрывающей пружиной и блокировочной защелкой
- корпус инструмента: специальная инструментальная сталь, прокатанная, закаленная в масле
- лезвие: стандартное трапециевидное лезвие, сменное
- хромированный инструмент
- ручки с пластмассовыми чехлами

Номер артикула	EAN	Длина лезвия мм	↔ мм	грамм
KN-9415215	046011	56,00	215	346

Номер артикула	EAN	Наименование
KN-9419215	046219	Комплект с 10 запасными лезвиями для 94 15 215 и 94 35 215 для плоского кабеля



## Секатор для скользящих резов

НОВИНКА



KN-9455200



KN-94 59 200 01



KN-94 59 200 02

Универсальные, тонкие ножницы со скользящим лезвием, для экономии энергии и точности реза мягких материалов

- скользящий рез на твердой опоре для исключения деформации таких мягких материалов, как резина, кожа, ПВХ, древесина и т.д.
- режут плоский материал шириной до 40 мм и толщиной 7,5 мм
- режущая способность для диаметра до 25 мм
- прочное сменное лезвие
- с раскрывающей пружиной и блокировочной защелкой
- корпус инструмента: специальная инструментальная сталь, прокатанная, закаленная в масле
- инструмент хромированный
- ручки с пластмассовыми чехлами

Номер артикула	EAN 4003773-	Длина лезвия мм	↔ мм	⚖ грамм
KN-9455200	080763	40	200	290

Номер артикула	EAN 4003773-	Наименование
KN-945920001	080916	Запасное лезвие для 94 55 200
KN-945920002	080923	Запасная наковальня для 94 55 200

## Ножницы угловые для пластмассовых и резиновых профилей для пластиковых и резиновых профилей



KN-9435215



- для резания без сминания пластмассовых, резиновых и мягких деревянных профилей, а также плоских кабелей шириной до 56 мм
- сменная опора с вмонтированным угольником для резания под углом 45° и маркировкой для углов в 60°, 75° и 90°
- с раскрывающей пружиной и блокировочной защелкой
- корпус инструмента: специальная инструментальная сталь, прокатанная, закаленная в масле
- лезвие: стандартное трапециевидное лезвие, сменное
- хромированный инструмент, ручки с пластмассовыми чехлами

Номер артикула	EAN 4003773-	Длина лезвия мм	↔ мм	⚖ грамм
KN-9435215	046028	56,00	215	397

Номер артикула	EAN 4003773-	Наименование
KN-9419215	046219	Комплект с 10 запасными лезвиями для 94 15 215 и 94 35 215 для плоского кабеля

## Ножницы для пластмассы также для кабельных коробов



KN-950221



- для резания и укорачивания кабельных коробов, а также для пластмасс до 4,0 мм толщиной
- передача усилия специальными коленчатыми рычагами
- новая, высокоэффективная геометрия режущих кромок
- корпус инструмента: хромованадиевая электросталь
- нож: специальная инструментальная сталь, закаленная в масле
- вороненый инструмент
- ручки с двухкомпонентными чехлами

Номер артикула	EAN 4003773-	Параметры режима резки мм	Длина режущего лезвия мм	↔ мм	⚖ грамм
KN-950221	052128	макс. 4,0	110	275	665

## Ножницы

для волокна KEVLAR®

KN-95031605B

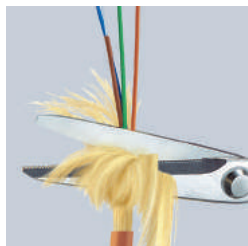

- только для резания волокон из кевлара в оптоволоконных кабелях, для других материалов не применять
- прецизионная шлифовка с зубцами предотвращает скольжение волокон и гарантирует чистый рез
- прецизионный шарнир с заклепкой для легкости хода и резания тонких оптических волокон без заминания их
- шлифованная поверхность с твердым хромистым покрытием
- корпус ножниц: хромованадиевая электросталь, закаленная в масле
- удобные ручки: пластик ударопрочный

Номер артикула	EAN	↔ мм	грамм
KN-95031605B	043362	160	85

## Ножницы комбинированные





KN-9505140  



KN-9505185  $\angle 40^\circ$   



KN-9505190  

- ножницы комбинированные для резки картона, пластмассы, алюминиевой, латунной и медной фольги
- не предназначены для стальной проволоки и листового железа
- закаленные режущие кромки с прецизионной шлифовкой
- с раскрывающей пружинкой и блокировочной защелкой
- специальный механизм предотвращает случайное защемление пальцев
- шарнир винтовой регулируемый
- корпус ножниц: хирургическая сталь, нержавеющая, закаленная на воздухе
- ручки: из ударопрочного пластика

**Модель 95 05 185:** Форма под углом — для более простого выполнения длинных резов, эргономичные вставки в ручках

Номер артикула	EAN	↔ мм	грамм
KN-9505140	019589	140	67
KN-9505185	060277	185	115
KN-9505190	019602	190	116





## Труборез

для шлангов и защитных труб



KN-9020185 

- для резания тонкостенных пластмассовых труб (например, пластиковые бронированные трубы) и шлангов, пластиковых, резиновых, также армированных тканью, диаметром до  $\varnothing$  25 мм
- не предназначен для резки кабелей
- с раскрывающей пружинной и блокировочной защелкой
- корпус инструмента: пластик, усиленный стекловолокном
- нож: специальная инструментальная сталь, закаленная в масле, сменный

Номер артикула	EAN	Параметры режима резки	↔	⚖
	4003773-	мм	мм	грамм
KN-9020185	067122	25	185	172

Номер артикула	EAN	Наименование
KN-9029185	067139	Запасной нож для 90 20 185 для шлангов и защитных труб

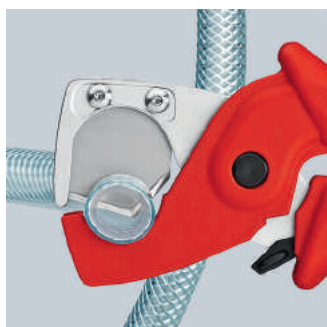

## Труборез

для комбинированных и защитных труб



KN-902520 

- для резания многослойных труб  $\varnothing$  12,0–25,0 мм и для резания гибких защитных труб  $\varnothing$  18,0–35 мм без повреждения внутренней трубы
- возможность для установки калиброванной прошивки, например, для многослойных труб из Geberit  $\varnothing$  11,5 и 15,0 мм
- корпус инструмента: хромованадиевая электросталь
- нож: специальная инструментальная сталь, закаленная в масле, сменный
- оцинкованный инструмент
- ручки с двухкомпонентными чехлами

Номер артикула	EAN	Параметры режима резки		Длина режущего лезвия мм	↔ мм	⚖ г
		Многослойные трубы $\varnothing$ мм	Защитные трубы $\varnothing$ мм			
KN-902520	046004	12–25	18–35	25	210	332

Номер артикула	EAN	Наименование
KN-902901	031932	Запасной нож для 90 25 20 (трубы из комбинированных материалов) для комбинированных и защитных труб
KN-902902	031949	1 пара запасных ножей для 90 25 20 (защитные трубы) для комбинированных и защитных труб
KN-902915	031956	Пробойник калиброванный для 90 25 20 (трубы Geberit) для комбинированных и защитных труб



## Трубрез

для полимерных труб (электромонтаж)

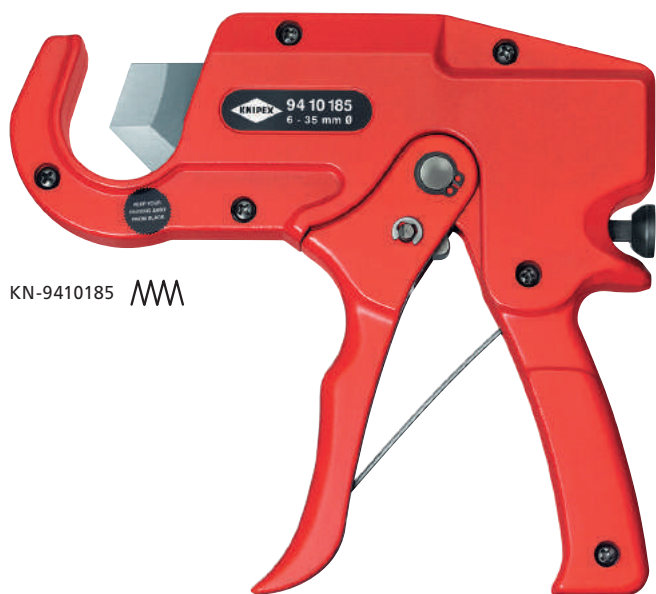

KN-9410185 

- для резания без заусенцев пластмассовых труб (например, изолирующих пластмассовых труб) с  $\varnothing$  6–35 мм
- не предназначен для резки кабелей
- нож сменный, с самовозвратом из любого положения
- незначительная затрата усилий благодаря специальной геометрии режущих кромок и оптимальной передаче усилия
- благодаря эргономичной ручке и поступательной подаче ножа рука не устает
- корпус: алюминиевое литье, красное лаковое покрытие
- нож: специальная инструментальная сталь, закаленная в масле



Номер артикула	EAN	Параметры режима резки $\varnothing$ мм	Длина резака мм	↔ мм	грамм
KN-9410185	4003773-047025	6,0–35,0	35	185	583

Номер артикула	EAN	Наименование
KN-9419185	4003773-047032	Запасной нож для 94 10 185 для полимерных труб

## Трубрез

для многослойных и пластмассовых труб



KN-902540 

- для резания толстостенных пластмассовых и многослойных труб  $\varnothing$  26,0–40,0 мм
- режет трубы с применением храпового механизма, за несколько рабочих ходов
- с подвижными опорными губками для фиксации трубы под прямым углом при резании
- корпус инструмента: хромованадиевая электросталь
- нож: специальная инструментальная сталь, закаленная в масле, сменный



Номер артикула	EAN	Параметры режима резки мм	Длина режущего лезвия мм	↔ мм	грамм
KN-902540	4003773-045182	26–40	40	210	500

Номер артикула	EAN	Наименование
KN-902940	4003773-045199	Запасной нож для 90 25 40 для многослойных и пластмассовых труб



## Клещи монтажа металлических профилей

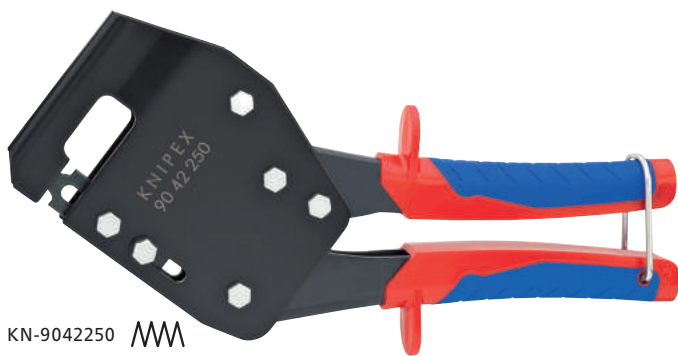

KN-9042250



KN-9042340

Номер артикула	EAN 4003773-	Диапазон	↔ мм	⚖ грамм
KN-9042250	047865	макс. 1,2 (2 x 0,6)	250	676
KN-9042340	071884	макс. 1,2 (2 x 0,6)	340	901

- для прочного соединения профильных металлических листов, применяемых для перегородок и подвесных потолков
- для коробчатых и угловых профилей с максимальной толщиной листа 1,2 мм (2x0,6 мм)
- минимальное усилие благодаря оптимальному передаточному отношению рычагов
- корпус клещей: специальная инструментальная сталь, прокатанная, закаленная в масле

Модель 90 42 250: Для работы одной рукой



Номер артикула	EAN 4003773-	Наименование
KN-9049340	028079	Пуансон запасной 90 42 340
KN-9049340M	028499	Плешка запасная 90 42 340

## Клещи для хомутов с ушками

**НОВИНКА**



KN-1099I220



KN-1099I220

Шланги могут быть надежно и плотно соединены с хомутами надежными клещами KNIPEX

Инструмент позволяет работать в труднодоступных местах под прямым углом к соединению

- для простого и надежного крепления хомутов с 1 или 2 ушками, например, системы Oetiker
- место запрессовки ушек хомута остается без повреждений
- тонкая форма головки служит для свободы действий в узком пространстве
- универсальное применение с хомутами для пыльников, трубопроводов топливной системы и системы охлаждения, пневматических и компрессорных систем
- долгий срок службы и надежность
- специальная инструментальная сталь особого качества, ковкая, закаленная в масле



Номер артикула	EAN 4003773-	↔ мм	⚖ грамм
KN-1098I220	080749	220	363
KN-1098I220SB	080893	220	363
KN-1099I220	080756	220	344
KN-1099I220SB	080909	220	344



### Клещи высечные



KN-9055280  

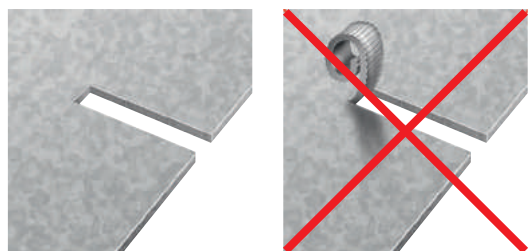

- для резания листового железа, меди или алюминия толщиной максимум 1,2 мм, пластмассы толщиной максимум 2,0 мм
- резание материалов без деформации
- чистые края реза, никакой дополнительной обработки вырезанного профиля
- со стружколомом
- простое использование
- ширина реза: 2,7 мм
- корпус инструмента: специальная инструментальная сталь, прокатанная, закаленная в масле
- нож: специальная инструментальная сталь, закаленная в масле, сменный

Номер артикула	EAN	↔ мм	грамм
KN-9055280	4003773-026730	280	461

Номер артикула	EAN	Наименование
KN-9059280	027355	Нож сменный 90 55 280

### Клещи высечные для пластмассовых коробов



KN-906120 

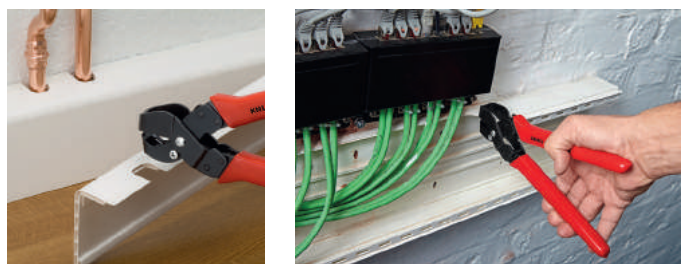

Клещи высечные КНИРЕХ для пластмассовых коробов вырезают самые распространенные профили в пластмассовых коробах и кабельных каналах просто, быстро и чисто. Никакого трудоемкого выпиливания или выкусывания и затрат на дополнительную обработку не требуется

- специальные клещи для вырубki выборок в краях пластмассовых коробов при электромонтаже и монтаже сантехники
- предварительный и окончательный резы позволяют увеличивать выборки
- чистые края реза, никакой дополнительной обработки вырезанного профиля
- простое использование
- с раскрывающей пружиной, ограничением раствора и блокировочной защелкой
- корпус клещей: специальная инструментальная сталь, прокатанная, закаленная в масле
- вороненые клещи
- ручки с пластмассовыми чехлами

Номер артикула	EAN	Диапазон	↔ мм	грамм
KN-906116	4003773-051947	16 x 32 мм	250	403
KN-906120	051954	20 x 29 мм	250	414

### Клещи конусные автомобильные DIN ISO 5743



KN-8411200 

KN-8421200  $\angle 20^\circ$  

- для очень тонких резьбовых соединений
- специальная инструментальная сталь, кованая, закаленная в масле
- клещи с чернением черного цвета
- полированная головка, ручки с пластмассовым покрытием

Модель 84 11 200: Головка прямая  
Модель 84 21 200: Наклонная головка

Номер артикула	EAN	Выборка губок мм	Толщина головки мм	↔ мм	грамм
KN-8411200	4003773-051923	6 / 10	3,5	200	177
KN-8421200	051930	6 / 10	3,5	200	182



## Клещи просечные с револьверной головкой



KN-9070220 

- для просекания отверстий в коже, текстильных материалах и пластмассах
- с 6 сменными пуансонами,  $\varnothing$  2,0 / 2,5 / 3,0 / 3,5 / 4,0 / 5,0 мм
- с раскрывающей пружиной и блокировочной защелкой
- окрашены порошковой краской для защиты от коррозии
- корпус клещей и пробойники: специальная инструментальная сталь, закаленная в масле
- клещи с красным порошковым покрытием



Номер артикула	EAN	↔ мм	⚖ грамм
KN-9070220	4003773-019411	220	251



## Клещи для пробивания кафельной плитки

клещи в форме клюва попугая



KN-9100200

- путем обламывания можно расширить отверстия в кафеле, а также придать форму краям
- специальная инструментальная сталь, ковкая, закаленная в масле
- клещи с чернением черного цвета
- полированная головка

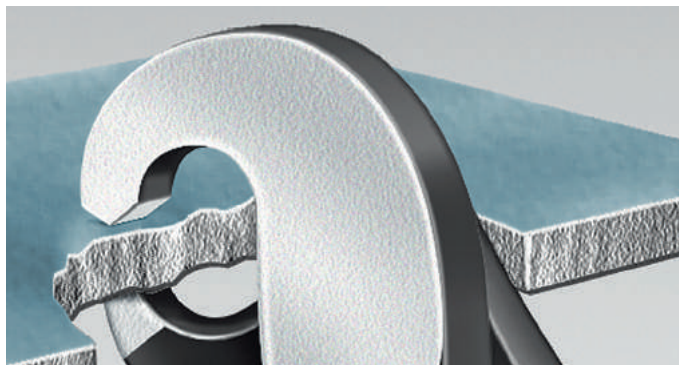

Номер артикула	EAN	↔ мм	⚖ грамм
KN-9100200	4003773-013754	200	158



## Клещи для обивочных скоб

НОВИНКА



KN-9192180

- для профессионального крепления обивки сложной формы на раме кресла с использованием обивочных скоб всех распространенных видов
- уверенно вложить, поправить и удержать обивочную скобу: специальная отфрезерованная канавка фиксирует скобу в правильном положении
- простая установка скобы: сжимающая пружина держит инструмент в закрытом положении, скобу можно смело приладить и сомкнуть по месту крепления
- легкое сжатие обивочной скобы за счет хорошей передачи усилий в инструменте
- комфортная работа благодаря многокомпонентным чехлам
- долгий срок службы и надежность
- специальная инструментальная сталь, ковкая, закаленная в масле

Номер артикула	EAN	↔ мм	⚖ грамм
KN-9192180	4003773-080725	185	195

## Плоскогубцы для обламывания стекла DIN ISO 5743



KN-9131180

- для обламывания надрезанных стеклянных полосок
- специальная инструментальная сталь, кованая, закаленная в масле
- клещи с чернением
- полированная головка
- ручки с пластмассовым покрытием
- ширина губок 24,0 мм

Номер артикула	EAN	↔ мм	грамм
KN-9131180	4003773-069744	180	245

## Плоскогубцы для обламывания стеклянных полосок DIN ISO 5743

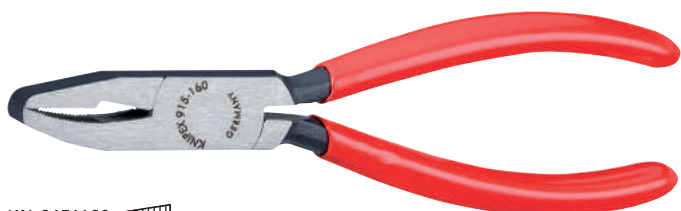

KN-9151160

- для обламывания по надрезу тонких стеклянных полосок
- для обработки краев стеклянных листов
- специальная инструментальная сталь, кованая, закаленная в масле
- клещи с чернением
- полированная головка
- ручки с пластмассовым покрытием

Модель 91 71 160: Губки к концам утончаются



KN-9171160

Номер артикула	EAN	Ширина губок мм	↔ мм	грамм
KN-9151160	4003773-014355	9.5	160	148
KN-9171160	019565	4	160	141

## Плоскогубцы стекольщика DIN ISO 5743

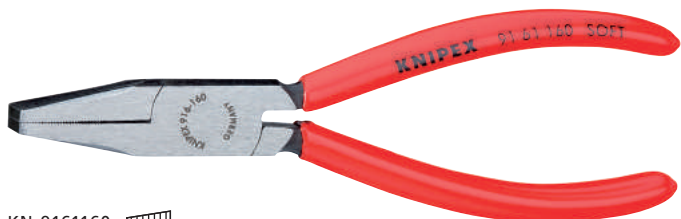

KN-9161160

- губки с мягким захватом
- для зачистки и рихтовки стеклянных краев, например, при работе с искусственным хрусталем
- специальная инструментальная сталь, кованая, закаленная в масле
- клещи с чернением
- полированная головка
- ручки с пластмассовым покрытием

Номер артикула	EAN	Ширина губок мм	↔ мм	грамм
KN-9161160	4003773-019527	9.5	160	141

## Клещи для галогеновых ламп

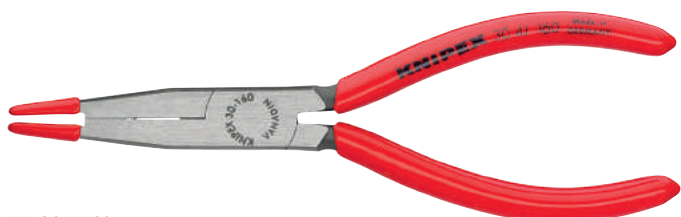

KN-3041160

- для монтажа галогеновых ламп
- плоскости захвата с пластмассовыми чехлами
- хромованадиевая электросталь, кованая, закаленная в масле
- клещи с чернением
- полированная головка
- ручки с пластмассовым покрытием
- хромованадиевая электросталь, кованая, закаленная в масле

Номер артикула	EAN	↔ мм	грамм
KN-3041160	4003773-048480	160	120



### Светодиодная ручная лампа с магнитом



KN-0011V50

- для освещения темных рабочих зон
- крепление на инструменте с помощью сильных магнитов
- чрезвычайно компактные размеры
- длительность освещения около 24 часов
- с 2 сменными миниатюрными элементами питания (CR1220)
- крепление типа «карабин»
- корпус из ударопрочной пластмассы

Номер артикула	EAN	⚖️ грамм
KN-0011V50	4003773-075387	8

### TwinKey®

для распространенных шкафов и систем запирания

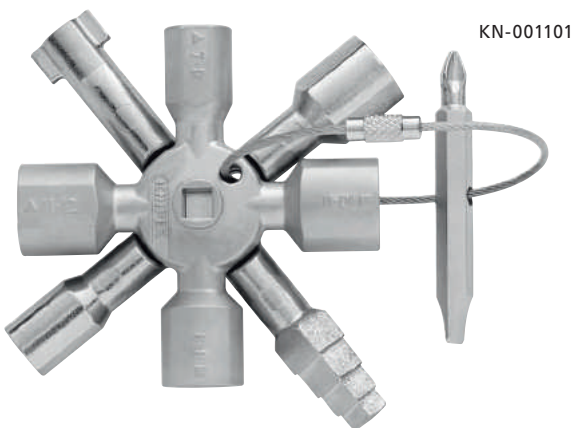

KN-001101

Продуманная конструкция, высококачественная обработка 8-лучевой крестовой ключ KNIPEX TwinKey состоит из двух крестовин, соединенных друг с другом с помощью магнитов

- 10 профилей, 2 крестовины, 1 ключ
- все известные запорные системы
- многофункциональный ключ для использования в инженерных системах зданий (отопление и сантехника, вентиляционная техника и системы кондиционирования, электротехника), сетях газо- и водоснабжения и системах блокировки
- восьмиконечное исполнение: 2 крестовины, компактно скрепленные между собой с помощью магнитов
- двухсторонний бит: прямой шлиц 1,0x7 мм и крестовый шлиц PH2
- двусторонний бит прикреплен к ключу проволочным тросиком из высококачественной стали
- высококачественное покрытие
- облегченная конструкция на основе цинкового литья



Номер артикула	EAN	⊕	⊖	⊕	⊖	↔	⚖️
		мм	мм	мм	мм	мм	грамм
KN-001101	074670	5 / 6-7 / 8-9 / 10-11	7-8 / 9-10 / 11-12	3-5	6	6-9	135

### Ключ для электрошкафов профессиональный для распространенных систем запирания



KN-001104

- ключ для применения в работах по монтажу отопительных, климатических, сантехнических систем и в строительных работах
- бит двусторонний: прямой шлиц 1,0x7 мм и PH2
- с адаптером для битов 1/4" на прочной цепочке
- дополнительное гнездо для установки битов 1/4" на ключе
- длина общая: 90 мм
- отливка из цинка под давлением



Номер артикула	EAN 4003773-	□	□	□	↔	⚖
		мм	мм	мм	мм	грамм
KN-001104	048954	5 / 7 / 8	9-10	6 / 7 / 8 / 9	90	86

### Универсальный ключ для распространенных шкафов и систем запирания

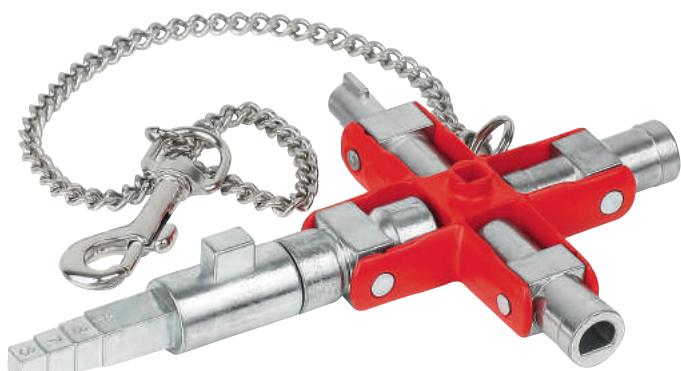

KN-001106

- для систем запирания в электротехнике, в сетях газо- и водоснабжения, в технике вентиляции и кондиционирования, промышленности, инженерных системах здания и т.д.
- 9 различных ключей в одном блоке из цинкового литья
- со съемной цепочкой и карабином
- длина общая: 90 мм
- цинковое литье под давлением



Номер артикула	EAN 4003773-	□	□	□	□	↔	⚖
		мм	мм	мм	мм	мм	грамм
KN-001106	071334	5 / 6 / 7-8 / 9-10	7 / 8-9 / 10-11	3-5	6	90	220



### Универсальный ключ для строительства

для распространенных шкафов и систем запирания

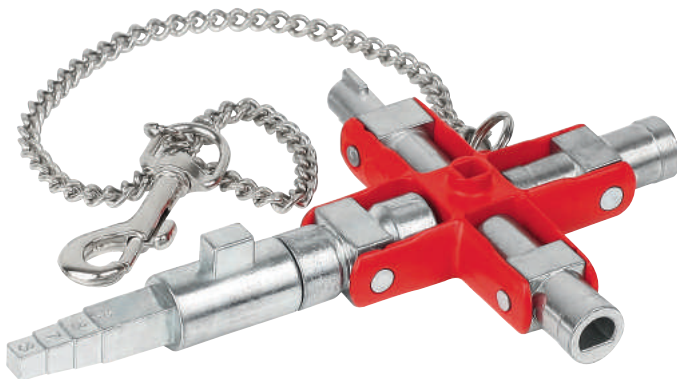

KN-001106V01

- для систем запирания в электротехнике, в сетях газо- и водоснабжения, в технике вентиляции и кондиционирования, промышленности, инженерных системах здания и т.д.
- 9 различных ключей в одном блоке из цинкового литья
- исполнение для использования в строительстве с вставной удерживаемой магнитом насадкой: поводок для замков с профильным цилиндром и ступенчатым квадратным отверстием
- с креплением для наконечников 1/4" с магнитом
- со съемной цепочкой и карабином
- длина плеча: 157/95 мм
- отливка из цинка под давлением



Номер артикула	EAN 4003773-	□	△	○	○	▬	↔	⚖
		мм	мм	мм	мм	мм	мм	грамм
KN-001106V01	075394	5 / 6 / 7-8 / 9-10	7 / 8-9 / 10-11	3-5	6	6 / 7 / 8 / 9 / 10	160	255

### Ключи для электрошкафов

для распространенных шкафов и систем запирания



KN-001102

- для электрошкафов, систем блокировки газового, водяного и электроснабжения
- для технических установок в зданиях, например, кондиционеров и вентиляционных систем, запорных вентилей, щитов отключений и т. д.
- бит двусторонний: прямой шлиц 1,0x7 мм и PH2
- с адаптером для битов 1/4" на прочной цепочке
- дополнительное гнездо для установки битов 1/4" на ключе
- отливка из цинка под давлением

**Модель 00 11 02:** Укороченная конструкция, длина — 44 мм

**Модель 00 11 03:** Удлиненная конструкция, длина — 76 мм, дополнительный квадрат 5 мм



Номер артикула	EAN 4003773-	□	△	○	↔	⚖
		мм	мм	мм	мм	грамм
KN-001102	048947	6 / 8	9	3-5	44	65
KN-001103	041658	5 / 6 / 8	9	3-5	76	88

## Штифтовый ключ для электрошкафов профессиональный





для распространенных систем запирания



KN-001108

- удобный ключ для электрошкафов в форме ручки с крепежным зажимом
- посредством поворота опоры ключа можно использовать три различных профиля ключа
- универсальный ключ для всех, кто работает с отопительной техникой, системами кондиционирования, сантехникой и инженерными системами зданий
- универсальное гнездо под 1/4" для обычных битов (постоянный магнит из неодима для фиксации)
- дополнительное гнездо для битов 1/4" в одном профиле ключа
- с битом: крестовый шлиц H2 и возможность хранения второго бита
- корпус инструмента: пластик, усиленный стекловолокном
- профили ключа: цинковое литье



Номер артикула	EAN					
		мм	мм	мм	мм	грамм
KN-001108	063025	5 / 8	9	6 / 7 / 8 / 9	145	95

## Штифтовый ключ для электрошкафов



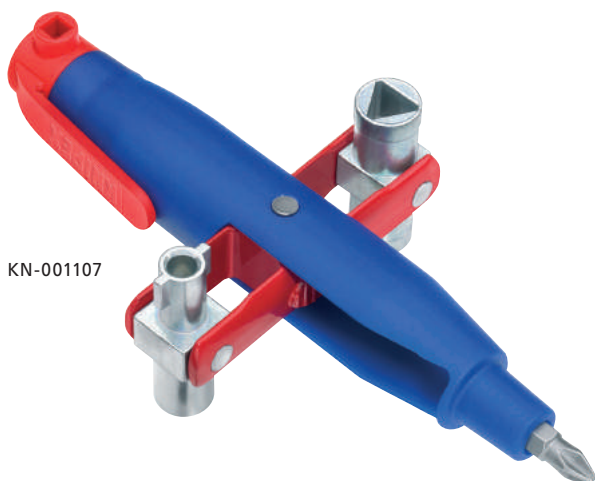

для распространенных шкафов и систем запирания



KN-001107

- удобный ключ для электрошкафов в форме ручки с крепежным зажимом
- посредством поворота опоры ключа можно использовать четыре различных профиля ключа
- для электрошкафов, систем блокировки газового, водяного и электроснабжения
- для технических установок в зданиях, например, кондиционеров и вентиляционных систем, запорных вентилей, щитов отключений и т. д.
- универсальное гнездо под 1/4" для обычных битов (постоянный магнит из неодима для фиксации)
- дополнительное гнездо для битов 1/4" в одном профиле ключа
- с двумя двусторонними битами: крестовый PH / шлиц 7,0x1,2 мм и TX20 / TX25
- корпус инструмента: пластик, усиленный стекловолокном
- профили ключа: цинковое литье



Номер артикула	EAN					
		мм	мм	мм	мм	грамм
KN-001107	063018	5 / 6 / 8	9	3-5	145	95



## Универсальный ключ

для распространенных шкафов и систем запирания



KN-001106V02

- для систем запирания в электротехнике, в сетях газо- и водоснабжения, в технике вентиляции и кондиционирования, промышленности, инженерных системах здания и т.д.
- четыре различных профиля из цинкового литья в одном ключе
- с креплением для наконечников 1/4" с магнитом
- общая длина плеча: 97 мм
- корпус из пластмассы, окрашен

Номер артикула	EAN	□	△	○	↔	⚖
		мм	мм	мм	мм	грамм
KN-001106V02	075400	5 / 6 / 7-8	9	3-5	97	70

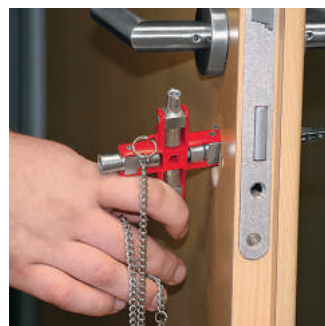
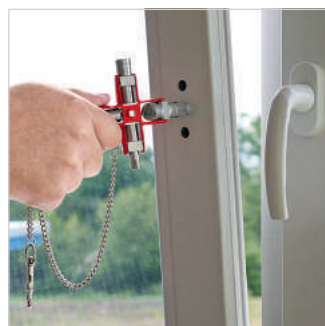

## Штифтовый ключ для электрошкафов

с индикатором напряжения и магнитного поля для распространенных шкафов и систем запирания

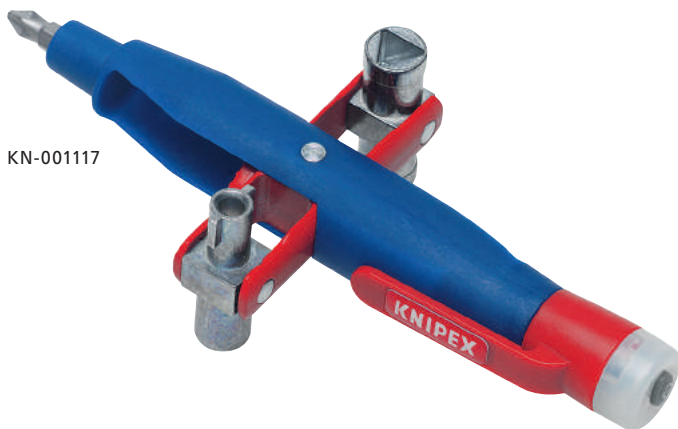

KN-001117

**Внимание! Обязательно соблюдайте инструкцию по использованию!**

- удобный ключ для электрошкафов в форме ручки с крепежным зажимом
- бесконтактное определение и визуальная индикация (красный светодиод) наличия переменного напряжения; диапазон напряжения 50–600 В; диапазон частоты 50–60 Гц
- бесконтактное определение магнитного поля с оптической индикацией (зеленый светодиод)
- кнопка Вкл. / Выкл.
- автоматическое выключение для экономии питания. Прибор выключается автоматически через 2 минуты, если он не используется
- индикация при помощи ярких светодиодов: самодиагностика при включении, контроль заряда батареи, проводка под напряжением поблизости
- отсек для батарей с винтовой нарезкой для 2 миниатюрных элементов питания
- посредством поворота опоры ключа можно использовать четыре различных профиля ключа
- для электрошкафов, систем блокировки газового, водяного и электроснабжения
- для технических установок в зданиях, например, кондиционеров и вентиляционных систем, запорных вентилях, щитов отключения и т. д.
- универсальное гнездо под 1/4" для обычных битов (постоянный магнит из неодима для фиксации)
- дополнительное гнездо для битов 1/4" в одном профиле ключа
- с двусторонним битом: крестовый PH/прямой шлиц 7,0x1,2 мм
- корпус инструмента: пластик, усиленный стекловолокном
- профили ключа: цинковое литье

Номер артикула	EAN	□	△	○	↔	⚖
		мм	мм	мм	мм	грамм
KN-001117	068396	6 / 8	9	3-5	155	136





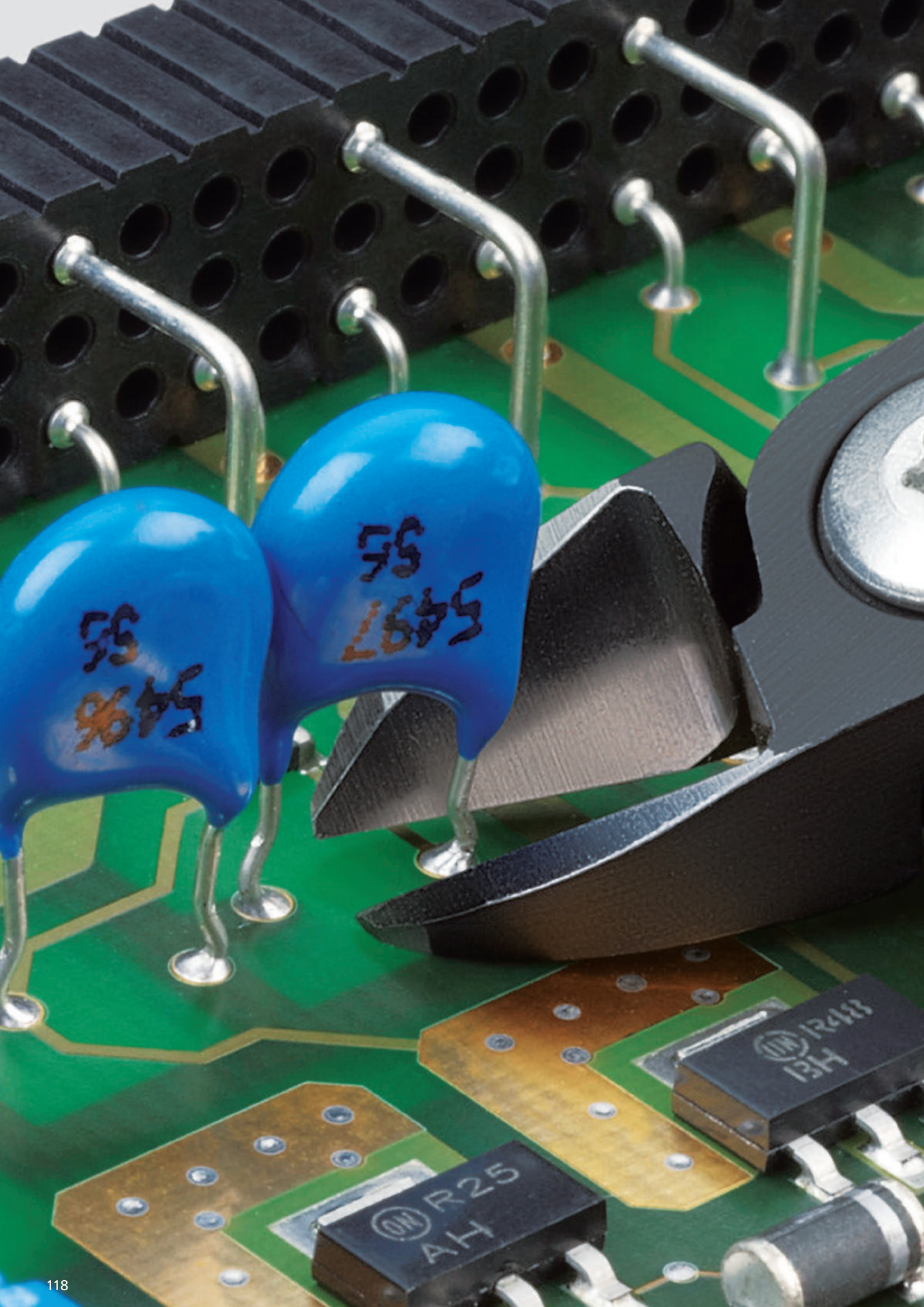



## ИНСТРУМЕНТЫ ДЛЯ ЭЛЕКТРОНИКИ, ПИНЦЕТЫ ДЛЯ ПРЕЦИЗИОННЫХ РАБОТ

Electronic Super Knips® .....	120
Прецизионные кусачки боковые для электроники / ESD. ....	123
Кусачки боковые для электроники .....	124
Кусачки боковые для электроники антистатические .....	127
Кусачки торцевые для электроники. ....	128
Кусачки торцевые для электроники антистатические. ....	129
Кусачки угловые для электроники .....	129
Плоскогубцы захватные для электроники. ....	130
Плоскогубцы захватные для электроники антистатические ....	131
Плоскогубцы монтажные для электроники .....	131
Прецизионные плоскогубцы захватные для электроники .....	132
Наборы инструментов для электроники .....	133
Пинцеты для прецизионных работ. ....	134

Electronic Super Knips® DIN ISO 9654



KN-7803125



KN-7813125



KN-7831125



KN-7841125



KN-7861125



KN-7871125



KN-7881125



KN-7891125



KN-7803140



НОВИНКА

- кусачки прецизионные для самых тонких работ по резанию, например, в электронике и точной механике
- шлифованные, очень острые режущие кромки без фасок
- кончики прецизионной формы режут даже плотно пригнанные провода толще  $\varnothing 0,2$  мм
- шарнир с заклепкой из легированной стали
- режущие кромки дополнительно закалены
- исключительно легкий ход для работы с минимальным утомлением
- с раскрывающей пружинкой и ограничителем раскрытия
- из нержавеющей или специальной инструментальной стали

**Модели 78 03 125 и 78 13 125:** INOX — нержавеющая сталь, полированная головка, ручки с двухкомпонентными чехлами, твердость режущих кромок примерно 54 HRC

**Модели 78 31 125 и 78 41 125:** Вороненые клещи, ручки с двухкомпонентными чехлами, узкая головка, сталь инструментальная специальная, вороненая, твердость режущих кромок примерно 60 HRC

**Модель 78 61 125:** Вороненые клещи, ручки с двухкомпонентными чехлами, также пригодны для резания волоконно-оптических кабелей, сталь инструментальная специальная, вороненая, твердость режущих кромок примерно 64 HRC

**Модели 78 71 125, 78 81 125, 78 91 125:** Вороненые клещи, ручки с двухкомпонентными чехлами, сталь инструментальная специальная, вороненая, твердость режущих кромок примерно 64 HRC

**Модель 78 03 140:** Удлиненная на 15 мм модель — улучшенная режущая способность. INOX — нержавеющая сталь, твердость режущих кромок дополнительно закалена примерно 54 HRC

**Модели 78 61 140:** Удлиненная на 15 мм модель — улучшенная режущая способность. INOX — нержавеющая сталь, твердость режущих кромок дополнительно закалена, примерно 64 HRC

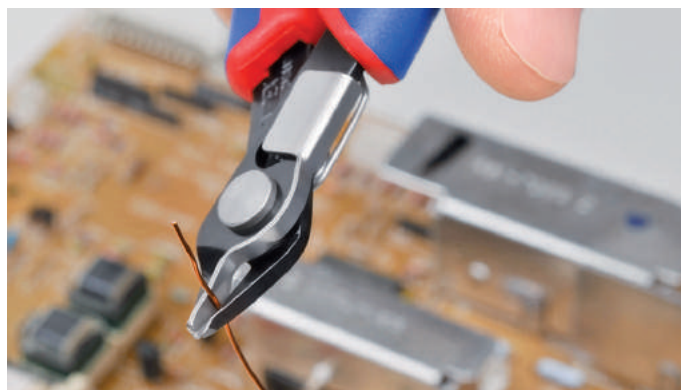
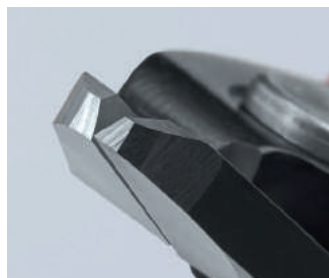

Номер артикула	EAN 4003773-				B мм	A мм	D мм	$\leftrightarrow$ мм	$\triangle$ г
		$\varnothing$ мм	$\varnothing$ мм	$\varnothing$ мм					
KN-7803125	035381	0,2-1,6	1,00		9,00	13,50	7,50	125	56
KN-7803140	081647	2,1	1,2					140	95
KN-7803140SB	081722	2,1	1,2					140	95
KN-7861140	081685	2,1	1,4					140	95
KN-7861140SB	081692	2,1	1,4					140	95
KN-7813125	035398	0,2-1,6	1,00		9,00	13,50	7,50	125	57
KN-7831125	039778	0,2-1,0			9,00	12,50	7,50	125	55
KN-7841125	040767	0,2-1,0			9,00	12,50	7,50	125	57
KN-7861125	035404	0,2-1,6	1,20		9,00	13,50	7,50	125	56
KN-7871125	043799	0,2-1,6	1,20		9,00	13,50	7,50	125	57
KN-7881125	065074	0,2-1,6	1,20	0,60	9,00	13,50	7,50	125	57
KN-7891125	065081	0,2-1,6	1,20	0,60	9,00	13,50	7,50	125	57

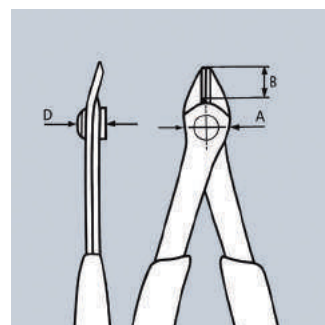
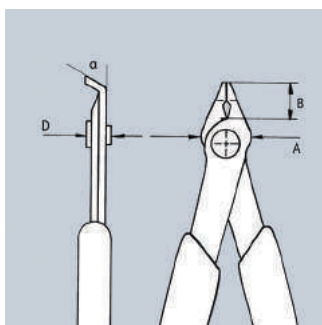



## Electronic Super Knips® ESD DIN ISO 9654



KN-7803125ESD    



KN-7813125ESD



KN-7861125ESD



**НОВИНКА**



KN-7871125ESD



KN-7803140ESD

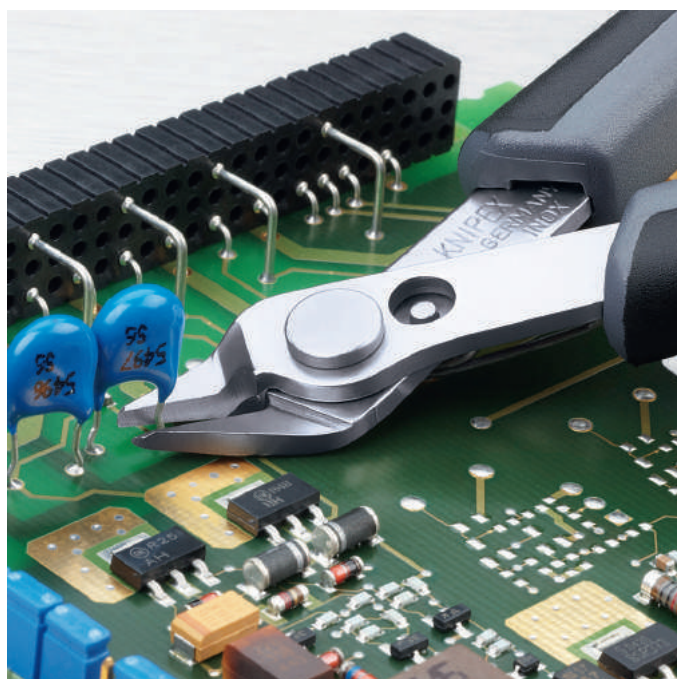
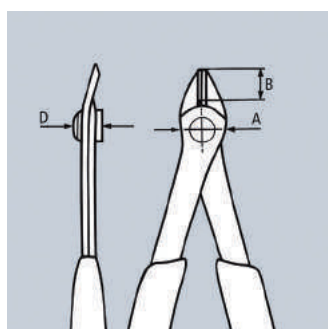

Клещи с функцией снятия электростатического напряжения (ESD): в этом инструменте электростатическая энергия медленно и под контролем отводится через ручки, это защищает конструктивные элементы, подверженные риску воздействия электростатических разрядов согласно действующим нормам, например IEC TR 61 340-5, DIN EN 61 340-5, SP Method 2472

- кусачки прецизионные для самых тонких работ по резанию, например, в электронике и точной механике
- ручки электроотводящие с рассеиванием
- шлифованные, очень острые режущие кромки без фасок
- кончики прецизионной формы режут даже плотно пригнанные провода толще  $\varnothing 0,2$  мм
- шарнир с заклепкой из легированной стали
- исключительно легкий ход для работы с минимальным утомлением
- с раскрывающей пружинкой и ограничителем раскрытия



**Модели 78 03 125 ESD и 78 13 125 ESD:** INOX — нержавеющая сталь, полированная головка, ручки с двухкомпонентными чехлами, хирургическая сталь, нержавеющая, закаленная на воздухе, твердость режущих кромок примерно 54 HRC

**Модель 78 61 125 ESD:** Вороненые клещи, ручки с двухкомпонентными чехлами, также пригодны для резания волоконно-оптических кабелей, специальная инструментальная сталь особого качества, закаленная в масле, твердость режущих кромок примерно 64 HRC

**Модель 78 71 125 ESD:** Вороненые клещи, ручки с двухкомпонентными чехлами, специальная инструментальная сталь особого качества, закаленная в масле, твердость режущих кромок примерно 64 HRC

**Модели 78 03 140 ESD:** Удлиненная на 15 мм модель: улучшенная режущая способность. INOX — нержавеющая сталь, твердость режущих кромок дополнительно закалена, примерно 54 HRC

**Модели 78 61 140 ESD:** Удлиненная на 15 мм модель: улучшенная режущая способность. INOX — нержавеющая сталь, твердость режущих кромок дополнительно закалена, примерно 64 HRC

Номер артикула	EAN 4003773-	 мм	 мм	B мм	A мм	D мм	$\leftrightarrow$ мм	 г
KN-7803125ESD	025146	0,2–1,6	1,00	9,00	13,50	7,50	125	55
KN-7813125ESD	025153	0,2–1,6	1,00	9,00	13,50	7,50	125	57
KN-7861125ESD	025184	0,2–1,6	1,20	9,00	13,50	7,50	125	56
KN-7871125ESD	025191	0,2–1,6	1,20	9,00	13,50	7,50	125	57
KN-7803140ESD	081661	2,1	1,2				140	95
KN-7803140ESDSB	081678	2,1	1,2				140	95
KN-7861140ESD	081708	2,1	1,4				140	95
KN-7861140ESDSB	081715	2,1	1,4				140	95



## Прецизионные кусачки боковые для электроники DIN ISO 9654 антистатические



KN-7902120ESD     



KN-7902125ESD     



KN-7912125ESD     



KN-7922120ESD     



KN-7922125ESD     



KN-7932125ESD     



KN-7942125ESD     



KN-7942125Z ESD      



KN-7952125ESD      



KN-7962125ESD      

Тонкое различие: прецизионные клещи для электроники KNIPEX производятся из высококачественной шарикоподшипниковой стали и подвергаются самой тщательной обработке. Каждое раскрытие происходит без люфта, плавно и равномерно. Каждый рабочий шаг выполняется надежно и точно

Клещи с функцией снятия электростатического напряжения (ESD): в этом инструменте электростатическая энергия медленно и под контролем отводится через ручки, это защищает конструктивные элементы, подверженные риску воздействия электростатических разрядов согласно действующим нормам, например IEC TR 61 340-5, DIN EN 61 340-5, SP Method 2472

- ручки электроотводящие с рассеиванием
- кусачки прецизионные для самых тонких работ по резанию, например, в электронике и точной механике
- точно шлифованные режущие кромки с очень малыми фасками для точной резки чувствительных деталей электроники; также без фаски для резки заподлицо
- режущие кромки дополнительно закалены токами высокой частоты до твердости примерно 64 HRC
- почти на 20% меньший вес по сравнению с традиционными клещами для электроники
- винтовой шарнир с особенно тщательно выполненными рабочими поверхностями для равномерного движения
- двойная пружина с легким ходом
- эргономично оформленные чехлы ручки
- выкованы из хром-ванадиевой шарикоподшипниковой стали
- вороненые клещи
- полированная головка
- ручки с двухкомпонентными чехлами

Модели 79 02 120 ESD и 79 22 120 ESD: Миниголовка





Модели 79 02 125 ESD и 79 22 125 ESD: Круглая головка

Модель 79 12 125 ESD: Круглая головка, специально для резки твердой проволоки, а также рояльной струны

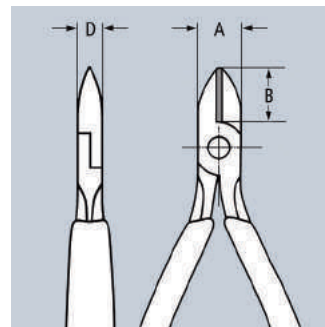
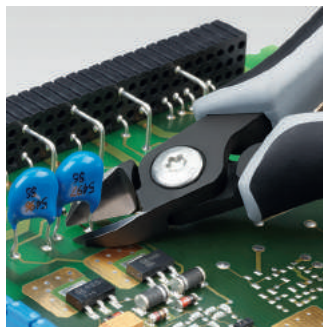
Модели 79 32 125 ESD, 79 42 125 ESD, 79 52 125 ESD и 79 62 125 ESD: Острая головка

Модель 79 42 125 Z ESD: Острая головка, для хороших результатов резки заподлицо на мягких материалах, для монтажа с малыми допусками, для выводов деталей с точной конфигурацией



Номер артикула	EAN 4003773-					B мм	A мм	D мм	↔ мм	 грамм
		Ø мм	Ø мм	Ø мм	Ø мм					
KN-7902120ESD	061595	0,2-1,4	1,00	0,60		6,50	9,00	6,50	120	60
KN-7902125ESD	061519	0,2-1,7	1,30	0,70		10,00	11,00	6,50	125	61
KN-7912125ESD	071389	0,3-1,7	1,30	1,00	0,60	10,00	11,00	6,50	125	61
KN-7922120ESD	061618	0,1-1,3	0,80			6,50	9,00	6,50	120	61
KN-7922125ESD	061533	0,1-1,7	1,00			10,00	11,00	6,50	125	61
KN-7932125ESD	061557	0,2-1,5	1,10	0,60		10,50	11,00	6,50	125	61
KN-7942125ESD	061571	0,1-1,5	0,80			10,50	11,00	6,50	125	58
KN-7942125Z ESD	078456	0,1-1,3				11,00	11,00	6,50	125	58
KN-7952125ESD	065159	0,2-1,3	0,90	0,50		11,00	11,00	6,50	125	58
KN-7962125ESD	065166	0,1-1,3	0,80			11,00	11,00	6,50	125	58



## Прецизионные кусачки боковые для электроники DIN ISO 9654



KN-7902120



KN-7902125



KN-7912125



KN-7922120



KN-7922125



KN-7932125



KN-7942125



KN-7942125Z



KN-7952125



KN-7962125

Тонкое различие: прецизионные клещи для электроники KNIPEX производятся из высококачественной шарикоподшипниковой стали и подвергаются самой тщательной обработке. Каждое раскрытие происходит без люфта, плавно и равномерно. Каждый рабочий шаг выполняется надежно и точно

- кусачки прецизионные для самых тонких работ по резанию, например, в электронике и точной механике
- точно шлифованные режущие кромки с очень малыми фасками для точной резки чувствительных деталей электроники; также без фаски для резки заподлицо
- режущие кромки дополнительно закалены токами высокой частоты до твердости примерно 64 HRC
- почти на 20% меньший вес по сравнению с традиционными клещами для электроники
- винтовой шарнир с особенно тщательно выполненными рабочими поверхностями для равномерного движения
- двойная пружина с легким ходом
- эргономично оформленные чехлы ручки
- выкованы из хром-ванадиевой шарикоподшипниковой стали
- вороненые клещи
- полированная головка
- ручки с двухкомпонентными чехлами

**Модели 79 02 120 и 79 22 120:** Миниголовка

**Модели 79 02 125 и 79 22 125:** Круглая головка

**Модель 79 12 125:** Круглая головка, специально для резки твердой проволоки, а также рояльной струны

**Модели 79 32 125, 79 52 125 и 79 62 125:** Острая головка

**Модель 79 42 125:** Острая головка, для резки заподлицо мягких материалов

**Модель 79 42 125 Z:** Острая головка, для резки заподлицо мягких материалов, для монтажа с малыми допусками, для выводов деталей с точной конфигурацией

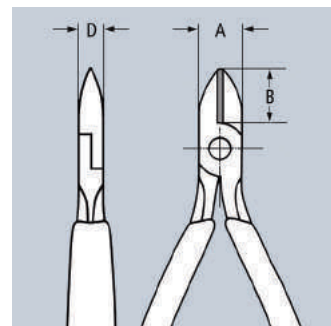

Номер артикула	EAN 4003773-	Ø мм	Ø мм	Ø мм	Ø мм	B мм	A мм	D мм	↔ мм	грамм
KN-7902120	061403	0,2-1,4	1,00	0,60		6,50	9,00	6,50	120	57
KN-7902125	061281	0,2-1,7	1,30	0,70		10,00	11,00	6,50	125	59
KN-7912125	071365	0,3-1,7	1,30	1,00	0,60	10,00	11,00	6,50	125	59
KN-7922120	061427	0,1-1,3	0,80			6,50	9,00	6,50	120	56
KN-7922125	061342	0,1-1,7	1,00			10,00	11,00	6,50	125	60
KN-7932125	061366	0,2-1,5	1,10	0,60		11,00	11,00	6,50	125	58
KN-7942125	061380	0,1-1,5	0,80			11,00	11,00	6,50	125	58
KN-7942125Z	078449	0,1-1,3				11,00	11,00	6,50	125	58
KN-7952125	065135	0,2-1,3	0,90	0,50		11,00	11,00	6,50	125	58
KN-7962125	065142	0,1-1,3	0,80			11,00	11,00	6,50	125	58

## Кусачки боковые для электроники DIN ISO 9654



KN-7502125

- винтовой шарнир для высокой точности и больших нагрузок
- для самых тонких монтажных работ, например, в электронике и точной механике
- с острыми, отшлифованными лезвиями для мягкой и жесткой проволоки, а также рояльной струны
- режущие кромки дополнительно закалены токами высокой частоты до твердости примерно 64 HRC
- плоская двуперая пружина с малым трением
- специальная инструментальная сталь особого качества, кованая, закаленная в масле

**Модель 75 02 125:** Вороненые клещи, ручки с пластмассовыми чехлами. Форма 0: с фаской

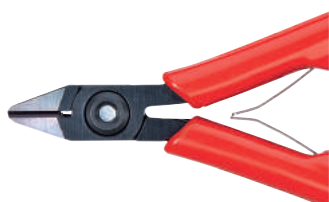

KN-7512125

**Модель 75 12 125:** Вороненые клещи, ручки с пластмассовыми чехлами. Форма 1: с фаской и зажимом для проволоки, никакого случайного отскакивания отрезанных кусков проволоки

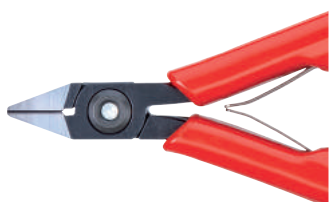

KN-7522125

**Модель 75 22 125:** Вороненые клещи, ручки с пластмассовыми чехлами. Форма 2: с маленькой фаской



KN-7552125

**Модель 75 52 125:** Вороненые клещи, ручки с пластмассовыми чехлами, с тонкой головкой. Форма 5: особо тонкая головка, с фаской

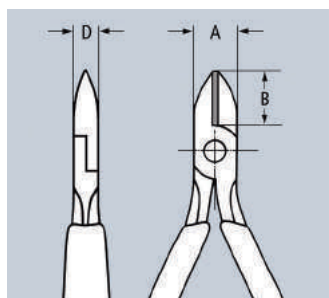

Номер артикула	EAN 4003773-	Форма					A мм	B мм	D мм	↔ мм	грамм
			Ø мм	Ø мм	Ø мм	Ø мм					
KN-7502125	040491	0	0,2-1,3	1,00	0,60	0,40	10,50	14,00	6,50	125	81
KN-7512125	040514	1	0,2-1,3	1,00	0,60	0,40	10,50	14,00	6,50	125	80
KN-7522125	040538	2	0,2-1,3	0,90	0,40	0,30	10,50	14,00	6,50	125	79
KN-7552125	040576	5	0,2-0,8	0,50	0,30		10,50	14,00	6,50	125	79





## Кусачки боковые для электроники DIN ISO 9654



KN-7701115



KN-7702115



KN-7702130



KN-7711115



KN-7712115



KN-7721115



KN-7722115



KN-7722130



KN-7732115



KN-7742115



KN-7752115



KN-7772115



- для самых тонких работ по резке, например, в электронике и точной механике
- устойчивый коробчатый безлюфтовый шарнир
- плоская двуперая пружина с малым трением
- финишная отделка — зеркальная полировка (исполнение 2) в сочетании с тонкой масляной пленкой обеспечивает хорошую защиту от коррозии и предотвращает возникновение трещин в покрытии, возникающих при отскакивании частиц хромового покрытия
- режущие кромки дополнительно закалены токами высокой частоты до твердости примерно 62 HRC
- специальная инструментальная сталь особого качества, ковкая, закаленная в масле

**Модели 77 02 115, 77 02 130, 77 22 130:** Головка с зеркальной полировкой, ручки с двухкомпонентными чехлами, круглая головка

**Модель 77 12 115:** Головка с зеркальной полировкой, ручки с двухкомпонентными чехлами, круглая головка, с зажимом для проволоки — никакого случайного отскока отрезанных кусков проволоки

**Модель 77 22 115:** Головка с зеркальной полировкой, ручки с двухкомпонентными чехлами, круглая головка, твердость режущих кромок примерно 57 HRC

**Модель 77 32 115:** Головка с зеркальной полировкой, ручки с двухкомпонентными чехлами, острая головка

**Модель 77 42 115:** Головка с зеркальной полировкой, ручки с двухкомпонентными чехлами, острая головка, твердость режущих кромок примерно 57 HRC

**Модель 77 72 115:** Головка с зеркальной полировкой, ручки с двухкомпонентными чехлами, острая миниголовка

**Модель 77 52 115:** Головка с зеркальной полировкой, ручки с двухкомпонентными чехлами, острая плоская головка, твердость режущих кромок примерно 57 HRC

**Модель 77 01 115:** Головка с зеркальной полировкой, ручки с пластмассовым покрытием, круглая головка

**Модель 77 11 115:** Головка с зеркальной полировкой, ручки с пластмассовым покрытием, круглая головка, с зажимом для проволоки — никакого случайного отскока отрезанных кусков проволоки

**Модель 77 21 115:** Головка с зеркальной полировкой, ручки с пластмассовым покрытием, острая головка

**Модель 77 42 130:** Заостренная головка, без фаски, твердость режущих кромок примерно 57 HRC

**Модель 77 72 115:** Заостренная головка типа «мини», с маленькой фаской



Номер артикула	EAN 4003773-	☉ мм	☾ мм	☽ мм	B мм	A мм	D мм	↔ мм	⚖ г
KN-7701115	018568	0,3–1,6	1,20	0,60	14,00	11,00	7,50	115	67
KN-7701130	018575	0,3–2,0	1,50	0,80	18,00	15,00	9,50	130	108
KN-7702115	039334	0,3–1,6	1,20	0,60	14,00	11,00	7,50	115	80
KN-7702130	039341	0,3–2,0	1,50	0,80	18,00	15,00	9,50	130	124
KN-7711115	018629	0,3–1,6	1,20	0,60	14,00	11,00	7,50	115	70
KN-7712115	043768	0,3–1,6	1,20	0,60	14,00	11,00	7,50	115	80
KN-7721115	018650	0,3–1,3	1,00		14,00	11,00	7,50	115	64
KN-7721130	018667	0,3–1,6	1,30		18,00	14,00	9,50	130	110
KN-7722115	043782	0,3–1,3	1,00		14,00	11,00	7,00	115	80
KN-7722130	040446	0,3–2,0	1,50		18,00	15,00	9,00	130	124
KN-7732115	044307	0,3–1,3	1,00	0,50	14,00	11,00	7,50	115	80
KN-7742115	039761	0,3–1,3	0,80		14,00	11,00	7,50	115	80
KN-7742130	018773	0,3–1,6	1,30		18,00	15,00	9,50	130	122
KN-7752115	040750	0,3–1,0	0,80	0,50	14,00	11,00	7,50	115	77
KN-7772115	040958	0,3–0,8			10,50	9,50	6,00	115	69

## Кусачки боковые для электроники DIN ISO 9654

антистатические



KN-7702115ESD     

Клещи с функцией снятия электростатического напряжения (ESD): в этом инструменте электростатическая энергия медленно и под контролем отводится через ручки, это защищает конструктивные элементы, подверженные риску воздействия электростатических разрядов согласно действующим нормам, например IEC TR 61 340-5, DIN EN 61 340-5, SP Method 2472

- для самых тонких работ по резке, например, в электронике и точной механике
- ручки электроотводящие с рассеянием
- устойчивый коробчатый безлюфтовый шарнир
- плоская двуперая пружина с малым трением
- финишная отделка — зеркальная полировка в сочетании с тонкой масляной пленкой обеспечивает хорошую защиту от коррозии
- режущие кромки дополнительно закалены токами высокой частоты до твердости примерно 62 HRC
- ручки с двухцветными многокомпонентными чехлами серо-черного цвета
- специальная инструментальная сталь особого качества, кованая, закаленная в масле
- головка с зеркальной полировкой
- ручки с двухкомпонентными чехлами



KN-7712115ESD      



KN-7722115ESD     



KN-7732115ESD     



KN-7742115ESD     

Модели 77 02 115 ESD, 77 12 115 ESD, 77 22 115 ESD: Круглая головка

Модели 77 32 115 ESD, 77 42 115 ESD: Острая головка

Модель 77 52 115 ESD: Острая плоская головка

Модель 77 72 115 ESD: Острая миниголовка





KN-7752115ESD     

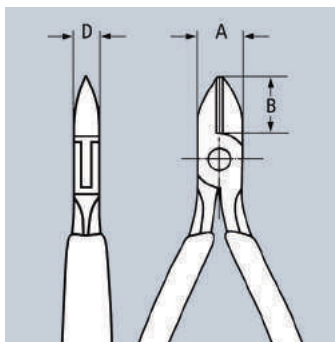
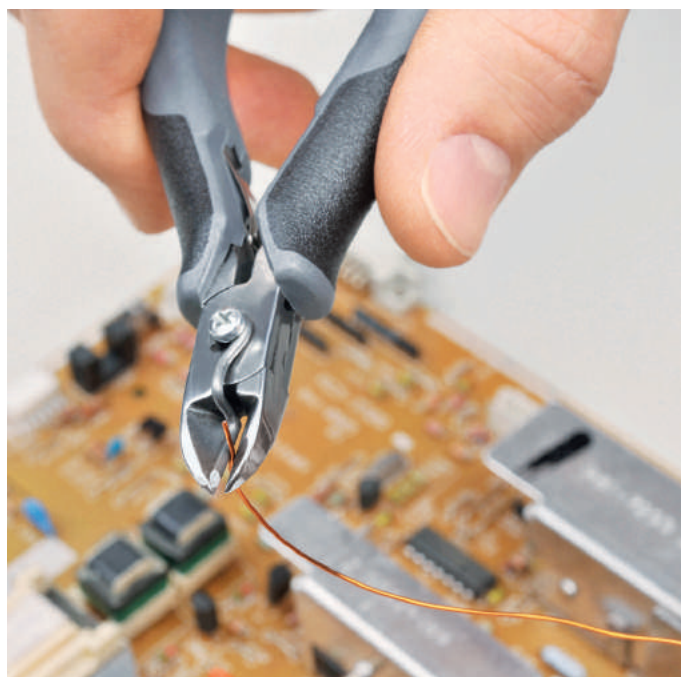

KN-7772115ESD     



Номер артикула	EAN 4003773-	 мм	 мм	 мм	B мм	A мм	D мм	$\leftrightarrow$ мм	$\triangle$ г
KN-7702115ESD	025092	0,3–1,6	1,20	0,60	14,00	11,00	7,50	115	82
KN-7712115ESD	025108	0,3–1,6	1,20	0,60	14,00	11,00	7,50	115	80
KN-7722115ESD	025115	0,3–1,3	1,00		14,00	11,00	7,50	115	80
KN-7732115ESD	025122	0,3–1,3	1,00	0,50	14,00	11,00	7,00	115	79
KN-7742115ESD	031901	0,3–1,3	0,80		14,00	11,00	7,00	115	78
KN-7752115ESD	025139	0,3–1,0	0,80	0,50	14,00	11,00	7,00	115	79
KN-7772115ESD	024330	0,3–0,8			10,50	9,50	6,00	115	69



## Кусачки боковые для электроники DIN ISO 9654

с запрессованным лезвием из твердых сплавов



KN-7702120H



KN-7702135H

- для самой ответственной работы клещами с функцией резания по твердым и вязким материалам, например, рояльной струне, вольфрамовой и диодной проволоке, которые все чаще используются в электронной и космической индустрии
- неизменно самый подходящий инструмент для резания даже самого твердого материала
- прецизионные твердосплавные лезвия, впаянные в ковную заготовку
- устойчивый коробчатый безлюфтовый шарнир
- твердость твердосплавных резцов 80–83 HRC
- клещи с твердосплавными лезвиями имеют значительно больший срок службы, чем инструмент с обычными лезвиями
- постоянно хороший результат резания, т.к. перегрузка не ведет к деформации лезвий
- большая экономия средств благодаря увеличенному сроку службы клещей
- головка с зеркальной полировкой
- ручки с двухкомпонентными чехлами

Модель 77 02 120 H: Круглая головка

Модель 77 32 120 H: Заостренная головка с заужением

Номер артикула	EAN 4003773-	⌀ мм	⌀ мм	⌀ мм	⌀ мм	A мм	B мм	D мм	↔ мм	грамм
KN-7702120H	075783	2,0	1,40	1,00	0,60	14,00	11,00	7,50	120	85
KN-7702135H	075806	2,2	1,60	1,20	0,80	18,00	15,00	9,50	135	115
KN-7732120H	075790	1,6	1,00	0,60	0,20	14,00	11,00	7,50	120	80

## Кусачки боковые для электроники антистатические DIN ISO 9654

с запрессованным лезвием из твердых сплавов



KN-7732120HESD

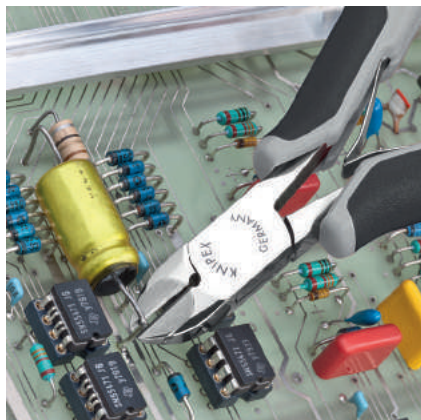

Клещи с функцией снятия электростатического напряжения (ESD): в этом инструменте электростатическая энергия медленно и под контролем отводится через ручки, это защищает конструктивные элементы, подверженные риску воздействия электростатических разрядов согласно действующим нормам, например IEC TR 61 340-5, DIN EN 61 340-5, SP Method 2472

- для самой ответственной работы клещами с функцией резания по твердым и вязким материалам, например, рояльной струне, вольфрамовой и диодной проволоке, которые все чаще используются в электронной и космической индустрии
- неизменно самый подходящий инструмент для резания даже самого твердого материала
- прецизионные твердосплавные лезвия, впаянные в ковную заготовку
- устойчивый коробчатый безлюфтовый шарнир
- твердость твердосплавных резцов 80–83 HRC
- клещи с твердосплавными лезвиями имеют значительно больший срок службы, чем инструмент с обычными лезвиями
- постоянно хороший результат резания, т.к. перегрузка не ведет к деформации лезвий
- большая экономия средств благодаря увеличенному сроку службы клещей
- ручки электроотводящие с рассеиванием
- головка с зеркальной полировкой
- ручки с двухкомпонентными чехлами

Модель 77 02 120 H ESD: Круглая головка

Модель 77 32 120 H ESD: Заостренная головка с заужением

Номер артикула	EAN 4003773-	⌀ мм	⌀ мм	⌀ мм	⌀ мм	A мм	B мм	D мм	↔ мм	грамм
KN-7702120H ESD	075813	2,0	1,40	1,00	0,60	14,00	11,00	7,50	120	85
KN-7702135H ESD	075837	2,2	1,60	1,20	0,80	18,00	15,00	9,50	135	115
KN-7732120H ESD	075820	1,6	1,00	0,60	0,20	14,00	11,00	7,00	120	80

## Кусачки торцевые для электроники DIN ISO 9654

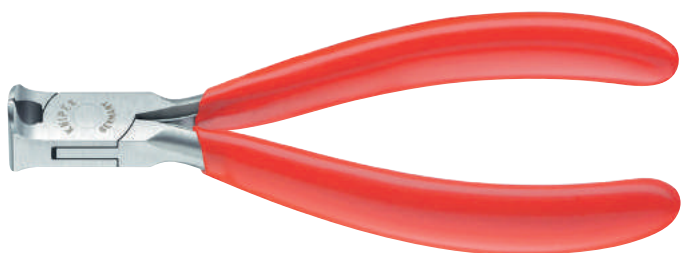

KN-6401115  $\angle 90^\circ$



KN-6402115  $\angle 90^\circ$



KN-6411115  $\angle 90^\circ$



KN-6412115  $\angle 90^\circ$



KN-6422115  $\angle 90^\circ$



KN-6432120  $\angle 15^\circ$



KN-6442115  $\angle 27^\circ$



KN-6452115  $\angle 27^\circ$



KN-6462120  $\angle 65^\circ$



KN-6472120  $\angle 35^\circ$

- кусачки прецизионные для самых тонких работ по резанию, например, в электронике и точной механике
- коробчатый прецизионный шарнир
- плоская двуперая пружина с малым трением
- финишная отделка — зеркальная полировка (исполнение 2) в сочетании с тонкой масляной пленкой обеспечивает хорошую защиту от коррозии и предотвращает возникновение трещин в покрытии, возникающих при отскакивании частиц хромового покрытия
- твердость режущих кромок мин. 56 HRC
- специальная инструментальная сталь особого качества, ковкая, закаленная в масле

**Модель 64 01 115:** Головка с зеркальной полировкой, ручки с пластмассовым покрытием. Форма 0: кусачки торцевые, с фаской

**Модель 64 02 115:** Головка с зеркальной полировкой, ручки с двухкомпонентными чехлами. Форма 0: кусачки торцевые, с фаской

**Модель 64 11 115:** Головка с зеркальной полировкой, ручки с пластмассовым покрытием. Кусачки торцевые, без фаски

**Модель 64 12 115:** Головка с зеркальной полировкой, ручки с двухкомпонентными чехлами. Кусачки торцевые, с маленькой фаской

**Модель 64 22 115:** Головка с зеркальной полировкой, ручки с двухкомпонентными чехлами, миниатюрная режущая кромка. Форма 2: кусачки торцевые, кромки режущие "мини", с маленькой фаской

**Модель 64 32 120:** Головка с зеркальной полировкой, ручки с двухкомпонентными чехлами. Кусачки торцевые скошенные. Форма 3: кусачки торцевые угловые, с маленькой фаской,  $\alpha = 15^\circ$

**Модель 64 42 115:** Головка с зеркальной полировкой, ручки с двухкомпонентными чехлами. Кусачки торцевые скошенные, укороченная головка. Форма 4: кусачки торцевые угловые, укороченная головка, с маленькой фаской,  $\alpha = 27^\circ$

**Модель 64 52 115:** Головка с зеркальной полировкой, ручки с двухкомпонентными чехлами. Кусачки торцевые скошенные, укороченная головка. Форма 5: кусачки торцевые угловые, укороченная головка, без фаски, для перпендикулярных плоских резов,  $\alpha = 27^\circ$

**Модель 64 62 120:** Головка с зеркальной полировкой, ручки с двухкомпонентными чехлами. Кусачки торцевые скошенные, миниатюрная режущая кромка. Форма 6: кусачки торцевые угловые, кромки режущие мини, с маленькой фаской,  $\alpha = 65^\circ$

**Модель 64 72 120:** Головка с зеркальной полировкой, ручки с двухкомпонентными чехлами. Кусачки торцевые скошенные, миниатюрная режущая кромка, головка с выемкой. Форма 7: кусачки торцевые угловые, кромки режущие мини с маленькой фаской, головка с выборкой,  $\alpha = 35^\circ$

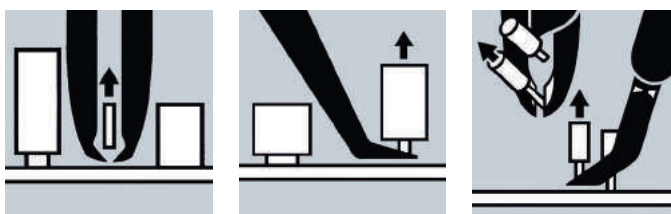

Номер артикула	EAN 4003773-	Форма	$\varnothing$ мм	$\varnothing$ мм	$\varnothing$ мм	A мм	B мм	D мм	C мм	$\leftrightarrow$ мм	грамм
KN-6401115	017745	0	2,0	1,00	0,60	11,00	6,00	7,50	16,00	115	76
KN-6402115	035343	0	2,0	1,00	0,60	11,00	6,00	7,50	16,00	115	94
KN-6411115	017769	1	1,4	0,80		11,00	6,00	7,00	16,00	115	74
KN-6412115	040743	1	2,0	0,80	0,50	11,00	6,00	7,00	16,00	115	91
KN-6422115	017806	2	0,8			10,00	20,00	6,00	3,00	115	65
KN-6432120	017820	3	1,5	1,00	0,50	11,00	10,00	7,00	17,00	120	92
KN-6442115	017844	4	1,5	1,00	0,50	10,50	10,00	7,00	12,00	115	69
KN-6452115	040439	5	1,3			10,50	10,00	7,00	12,00	115	69
KN-6462120	046998	6	0,6			9,50	18,50	6,00	5,00	120	70
KN-6472120	017882	7	1,5			12,00	19,50	7,00	5,00	120	95



## Кусачки торцевые для электроники антистатические DIN ISO 9654



KN-6212115ESD



KN-6232120ESD



KN-6262120ESD

Клещи с функцией снятия электростатического напряжения (ESD)

В этом инструменте электростатическая энергия медленно и под контролем отводится через ручки, это защищает конструктивные элементы, подверженные риску воздействия электростатических разрядов согласно действующим нормам, например IEC TR 61 340-5, DIN EN 61 340-5, SP Method 2472

- кусачки прецизионные для самых тонких работ по резанию, например, в электронике и точной механике
- ручки электроотводящие с рассеянием
- коробчатый прецизионный шарнир
- плоская двуперая пружина с малым трением
- финишная отделка — зеркальная полировка в сочетании с тонкой масляной пленкой обеспечивает хорошую защиту от коррозии
- твердость режущих кромок мин. 56 HRC
- ручки с двухцветными многокомпонентными чехлами серо-черного цвета
- специальная инструментальная сталь особого качества, ковкая, закаленная в масле

**Модель 64 12 115 ESD:** Головка с зеркальной полировкой, ручки с двухкомпонентными чехлами. Форма 1: кусачки торцевые, с маленькой фаской

**Модель 64 32 120 ESD:** Головка с зеркальной полировкой, ручки с двухкомпонентными чехлами. Кусачки торцевые скошенные. Форма 3: кусачки торцевые угловые, с маленькой фаской,  $\alpha = 15^\circ$

**Модель 64 62 120 ESD:** Головка с зеркальной полировкой, ручки с двухкомпонентными чехлами. Кусачки торцевые скошенные, миниатюрная режущая кромка. Форма 6: кусачки торцевые угловые, кромки режущие мини, с маленькой фаской,  $\alpha = 65^\circ$

Номер артикула	EAN 4003773-	Форма	Ø мм	Ø мм	Ø мм	A мм	B мм	D мм	C мм	↔ мм	грамм
KN-6412115ESD	024323	1	2,0	0,80	0,50	11,00	6,00	7,00	16,00	115	94
KN-6432120ESD	025078	3	1,5	1,00	0,50	11,00	10,00	7,00	17,00	120	92
KN-6462120ESD	025085	6	0,6			9,50	18,50	6,00	5,00	120	70

## Кусачки угловые для электроники DIN ISO 9654



KN-6212120

- с режущими кромками для мягкой и среднетвердой проволоки
- без фаски, для чистого ровного реза
- твердость режущих кромок примерно 58 HRC
- плоская двуперая пружина с малым трением
- коробчатый прецизионный шарнир
- глянецовая полировка в сочетании с тонкой масляной пленкой обеспечивает хорошую защиту от коррозии — и никаких нарушений в электрической цепи из-за отслаивания частиц хрома
- специальная инструментальная сталь особого качества, ковкая, закаленная в масле

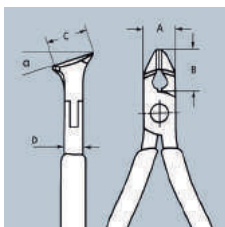

Номер артикула	EAN 4003773-	Ø мм	Ø мм	A мм	B мм	D мм	C мм	↔ мм	г
KN-6212120	048008	0,3-1,0	0,70	11,00	10,00	7,50	17,00	120	93

**Плоскогубцы захватные для электроники DIN ISO 9655**



KN-3511115



KN-3512115



KN-3512115



KN-3522115



KN-3531115



KN-3532115



KN-3542115



KN-3552145



KN-3562145



KN-3572145



KN-3582145

- прецизионные плоскогубцы для самых тонких монтажных работ, например, в электронике и точной механике
- для захвата, фиксации и изгибания
- коробчатый прецизионный шарнир
- плоскошлифованные захватные плоскости
- кромки тщательно зачищены от заусенцев
- плоская двуперая пружина с малым трением
- финишная отделка — зеркальная полировка (исполнение 2) в сочетании с тонкой масляной пленкой обеспечивает хорошую защиту от коррозии и предотвращает возникновение трещин в покрытии, возникающих при отскакивании частиц хромового покрытия
- специальная инструментальная сталь, кованая, закаленная в масле

**Модели 35 11 115, 35 21 115 и 35 31 115:** Головка с зеркальной полировкой, ручки с пластмассовым покрытием

**Модели 35 12 115, 35 22 115, 35 32 115, 35 42 115, 35 52 145, 35 62 145, 35 72 145 и 35 82 145:** Головка с зеркальной полировкой, ручки с двухкомпонентными чехлами

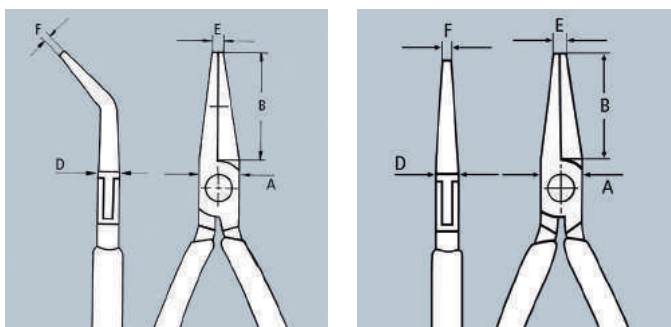

Номер артикула	EAN 4003773-	B мм	A мм	D мм	E мм	F мм	↔ мм	⚖ грамм
KN-3511115	016694	22,50	9,50	6,50	2,00	4,00	115	61
KN-3512115	035107	22,50	9,50	6,50	2,00	4,00	115	72
KN-3521115	016724	22,50	9,50	6,50	2,00	1,50	115	59
KN-3522115	035114	22,50	9,50	6,50	2,00	1,50	115	73
KN-3531115	016762	22,50	9,50	6,50	2,00	1,00	115	58
KN-3532115	035121	22,50	9,50	6,50	2,00	1,00	115	72
KN-3542115	040736	22,50	9,50	6,50	2,00	1,50	115	74
KN-3552145	039389	40,00	12,00	7,50	1,50	4,00	145	102
KN-3562145	039556	40,00	12,00	7,50	2,50	1,50	145	103
KN-3572145	043607	40,00	12,00	7,50	2,50	1,30	145	98
KN-3582145	039396	35,00	12,00	7,50	2,50	1,00	145	102



## Плоскогубцы захватные для электроники антистатические DIN ISO 9655



KN-3512115ESD     









KN-3512115ESD      



KN-3532115ESD      



KN-3542115ESD       

Клещи с функцией снятия электростатического напряжения (ESD): в этом инструменте электростатическая энергия медленно и под контролем отводится через ручки, это защищает конструктивные элементы, подверженные риску воздействия электростатических разрядов согласно действующим нормам, например IEC TR 61 340-5, DIN EN 61 340-5, SP Method 2472

- прецизионные плоскогубцы для самых тонких монтажных работ, например, в электронике и точной механике
- для захвата, фиксации и изгибания
- ручки электроотводящие с рассеянием
- коробчатый прецизионный шарнир
- плоскошлифованные захватные плоскости
- кромки тщательно зачищены от заусенцев
- плоская двуперая пружина с малым трением
- финишная отделка — зеркальная полировка в сочетании с тонкой масляной пленкой обеспечивает хорошую защиту от коррозии
- ручки с двухцветными многокомпонентными чехлами серо-черного цвета
- специальная инструментальная сталь, кованая, закаленная в масле
- головка с зеркальной полировкой

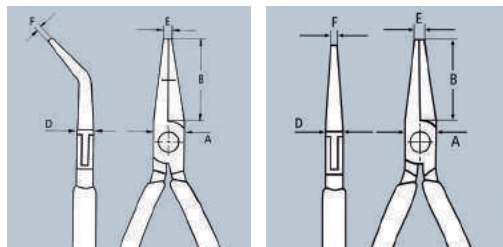



Номер артикула	EAN 4003773-	B мм	A мм	D мм	E мм	F мм	↔ мм	⚖ грамм
KN-3512115ESD	024835	22,50	9,50	6,50	2,00	4,00	115	74
KN-3522115ESD	024842	22,50	9,50	6,50	2,00	1,50	115	74
KN-3532115ESD	024859	22,50	9,50	6,50	2,00	1,00	115	70
KN-3542115ESD	024866	22,50	9,50	6,50	2,00	1,50	115	74

## Плоскогубцы монтажные для электроники DIN ISO 5743





KN-3612130   



KN-3622125   



KN-3632125   

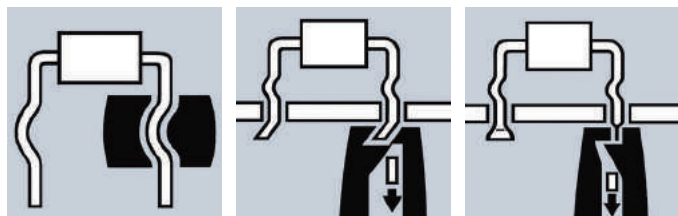

- прецизионные плоскогубцы для самых тонких монтажных и ремонтных работ в электронике
- для сгибания и обрезки выводов электродеталей
- коробчатый прецизионный шарнир
- плоскошлифованные захватные плоскости
- кромки тщательно зачищены от заусенцев
- плоская двуперая пружина с малым трением
- финишная отделка — зеркальная полировка в сочетании с тонкой масляной пленкой обеспечивает хорошую защиту от коррозии
- специальная инструментальная сталь особого качества, кованая, закаленная в масле
- ручки с двухкомпонентными чехлами

**Модель 36 12 130:** Для изгибания выводов радиодеталей под отверстия в плате

**Модель 36 22 125:** Для изгибания и обрезки выводов радиодеталей под платой до длины 1,6 мм

**Модель 36 32 125:** Для опрессовки и укорачивания выводов радиодеталей под платой до длины 1,6 мм

Номер артикула	EAN 4003773-	⌀ мм	L3 мм	W мм	T1 мм	W1 мм	T2 мм	↔ мм	⚖ грамм
KN-3612130	016861		23,00	12,00	9,50	5,50	6,00	130	94
KN-3622125	046967	1,2	18,00	11,50	7,50	7,50	2,60	125	94
KN-3632125	016885	1,0	18,00	11,50	7,50	7,50	4,00	125	108

## Прецизионные плоскогубцы захватные для электроники DIN ISO 9655



KN-3442130 



KN-3452130 

Тонкое различие: прецизионные клещи для электроники КНИPEX производятся из высококачественной шарикоподшипниковой стали и подвергаются самой тщательной обработке. Каждое раскрытие происходит без люфта, плавно и равномерно. Каждый рабочий шаг выполняется надежно и точно

- для самых тонких монтажных работ, например, в электронике и точной механике
- для захвата, фиксации и изгибания
- гладко отшлифованные захватные губки; края тщательно закруглены
- почти на 20% меньший вес по сравнению с традиционными клещами для электроники
- винтовой шарнир и тщательно выполненные рабочие поверхности для равномерного движения с малыми потерями на трение по всей ширине раствора
- двойная пружина с легким ходом
- эргономично оформленные чехлы ручки
- выкованы из хром-ванадиевой шарикоподшипниковой стали
- вороненые клещи, полированная головка
- ручки с двухкомпонентными чехлами.

**Модель 34 42 130:** Форма 4: плоские, широкие губки, перекрестная насечка поверхности с прецизионной обработкой лазером

**Модель 34 52 130:** Форма 5: плоскокруглые губки, перекрестная насечка поверхности с прецизионной обработкой лазером

Номер артикула	EAN 4003773-	Форма	B мм	A мм	D мм	E мм	F мм	↔ мм	⚖ г
KN-3442130	080282	4	21,90	11,20	6,50	1,40	3,50	130	61
KN-3452130	080312	5	22,70	11,20	6,50	1,60	1,60	130	61

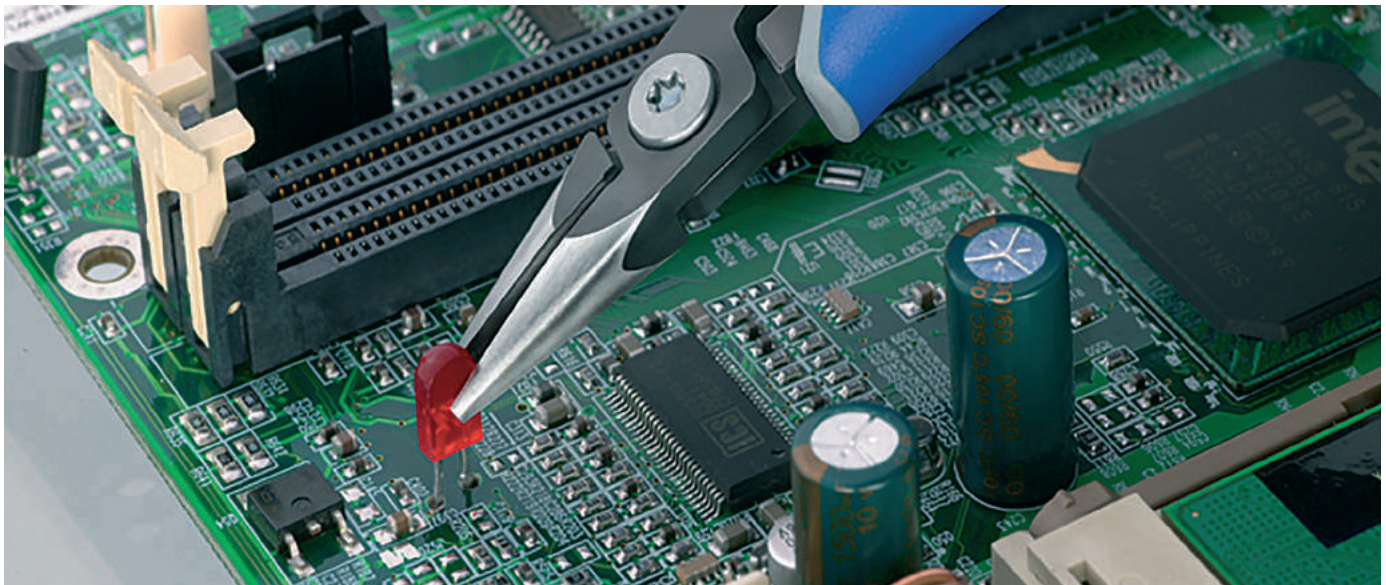
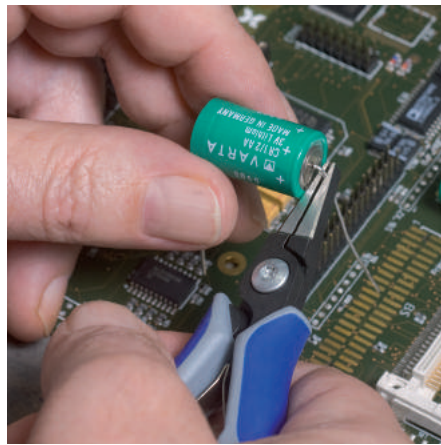



## Наборы инструментов для электроники для работ с электронными компонентами



KN-002016



KN-002016P



KN-002016PESD 



KN-002017 



KN-002018



KN-002018ESD



### Модель 00 20 16:

- 7 предметов, комплект из 6 инструментов для электроники и пинцета для прецизионных работ
- футляр из прочного полиэстера, крепление щипцов из резиновой эластичной ленты, замок на молнии

### Модель 00 20 16 P:

- укомплектован 6 прецизионными плоскогубцами для электроники
- футляр из прочного полиэстера, крепление щипцов из резиновой эластичной ленты, замок на молнии

### Модель 00 20 16 P ESD:

- укомплектована 6 прецизионными плоскогубцами для электроники, антистатическими ESD
- футляр из прочного полиэстера, крепление щипцов из резиновой эластичной ленты, замок на молнии

### Модель 00 20 17:

- укомплектован 6 плоскогубцами для электроники, антистатическими
- футляр из прочного полиэстера, крепление щипцов из резиновой эластичной ленты, замок на молнии

### Модель 00 20 18:

- 8 предметов: 2 плоскогубцев для электроники и 6 отверток для электроники
- практичный кейс для хранения, из ударопрочной пластмассы, с поролоновыми вкладышами

### Модель 00 20 18 ESD:

- 8 предметов: 2 антистатических плоскогубцев для электроники и 6 антистатических отверток для электроники
- практичный кейс для хранения, из ударопрочной пластмассы, с поролоновыми вкладышами

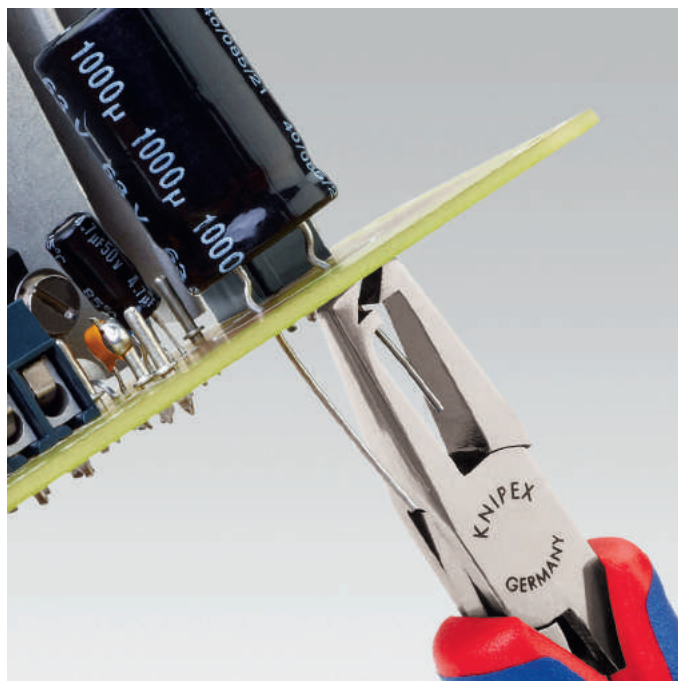

Номер артикула	EAN 4003773-	Комплектация	 грамм
KN-002016	022619	35 12 115 / 35 22 115 / 35 32 115 / 64 32 120 / 77 02 115 / 77 42 115 / 92 34 36	720
KN-002016P	063223	34 12 130 / 34 22 130 / 34 32 130 / 79 02 120 / 79	575
KN-002016PESD	063230	34 12 130 ESD / 34 22 130 ESD / 34 32 130 ESD / 79	585
KN-002017	031222	35 12 115 ESD / 35 22 115 ESD / 35 42 115 ESD / 64	695
KN-002018	033073	35 22 115 / 77 02 115 / отвертки 0,4 x 2,5 / 0,5 x 3,0 / 0,6 x 3,5 / 0,8 x 4,0 / PH0 / PH1	460
KN-002018ESD	051848	35 22 115 ESD / 77 02 115 ESD / отвертки 0,4 x 2,5 / 0,5 x 3,0 / 0,6 x 3,5 / 0,8 x 4,0 / PH0 / PH1	465

## Пинцеты для прецизионных работ



KN-921252   $\angle 85^\circ$  

- гладкие плоскости
- матовая поверхность
- хромоникелевая сталь
- губки наклонены под углом
- с чрезвычайно крепкими наконечниками
- нержавеющие, немагнитные

Номер артикула	EAN 4003773-	↔ мм	грамм
KN-921252	054658	120	20

## Пинцеты для прецизионных работ

тонкие губки



KN-922204  

- для тонких монтажных работ
- прямая форма
- гладкие плоскости
- особо тонкие кончики
- матовая поверхность
- матовые захватные плоскости
- хромистая / никелевая сталь: нержавеющая, антимагнитная (18/10), широко применяется в электронике

Номер артикула	EAN 4003773-	↔ мм	грамм
KN-922204	054665	130	20

## Пинцеты для прецизионных работ с направляющим штифтом

тонкие губки



KN-922434  

- универсальное применение
- тонкие кончики
- захватная поверхность зазубренная
- захватная поверхность рифленая

**Модель 92 24 34:** Прямая форма, никелирование



KN-923436   $\angle 45^\circ$  

**Модель 92 34 36:** Губки наклонены под углом, никелирование



KN-923437   $\angle 45^\circ$  

**Модель 92 34 37:** Губки наклонены под углом, матовое лакирование черного цвета

Номер артикула	EAN 4003773-	Исполнение	↔ мм	грамм
KN-922434	054740	никелирование	155	21
KN-923436	054832	никелирование	155	23
KN-923437	054849	чёрное лакирование	155	21

## Пинцеты для прецизионных работ

тупая форма



KN-926444  

- универсальное применение
- прямая форма
- притупленные широкие губки
- захватная поверхность рифленая
- губки скругленные шириной 3,5 мм
- захватная поверхность зазубренная
- никелирование

Номер артикула	EAN 4003773-	↔ мм	грамм
KN-926444	054924	145	23



## Пинцет с перекрещивающимися губками



KN-929589



KN-929590  $\angle 45^\circ$

- для удерживания мелких деталей без сжимания пальцами
- хорошо закрепленный
- никелирование
- пружинная сталь, высокопрочная
- тонкие кончики
- со вставками в ручки

**Модель 92 95 89:** Прямая форма

**Модель 92 95 90:** Губки наклонены под углом

Номер артикула	EAN 4003773-	↔ мм	грамм
KN-929589	055013	160	30
KN-929590	055020	160	32

## Пинцеты для прецизионных работ изолированные



KN-922761  $\triangle 1000\text{ V}$



KN-922762  $\triangle 1000\text{ V}$



KN-923764  $\triangle 1000\text{ V}$   $\angle 45^\circ$



KN-926763  $\triangle 1000\text{ V}$

- испытан на соответствие стандарту IEC 60900
- созданы методом погружения
- испытаны в соответствии нормативам VDE
- никелирование
- пружинная сталь, высокопрочная

**Модель 92 27 61:** Для самых тонких монтажных работ, особо тонкие кончики, прямая форма, матовые захватные плоскости

**Модель 92 27 62:** Прямая форма, захватная поверхность зазубренная

**Модель 92 37 64:** Губки наклонены под углом, захватная поверхность зазубренная

**Модель 92 67 63:** Прямая форма, захватные плоскости с зубцами

Номер артикула	EAN 4003773-	↔ мм	грамм
KN-922761	054757	130	32
KN-922762	054764	150	35
KN-923764	054856	150	34
KN-926763	054931	145	43

## Прецизионные пинцеты антистатические



KN-922870ESD



KN-922871ESD

- хромистая/никелевая сталь: нержавеющая, антимагнитная (18/10), широко применяется в электронике
- покрытие ESD: матово-черное, с поверхностным сопротивлением 100000 Ом
- наконечники матовые
- матовые захватные плоскости
- хром/никелевая сталь, нержавеющая, антимагнитная
- прямая форма
- гладкие плоскости

**Модель 92 28 70 ESD:** Тонкий наконечник

**Модель 92 28 71 ESD:** Игловидные наконечники

Номер артикула	EAN 4003773-	↔ мм	грамм
KN-922870ESD	054788	110	13
KN-922871ESD	054795	110	14

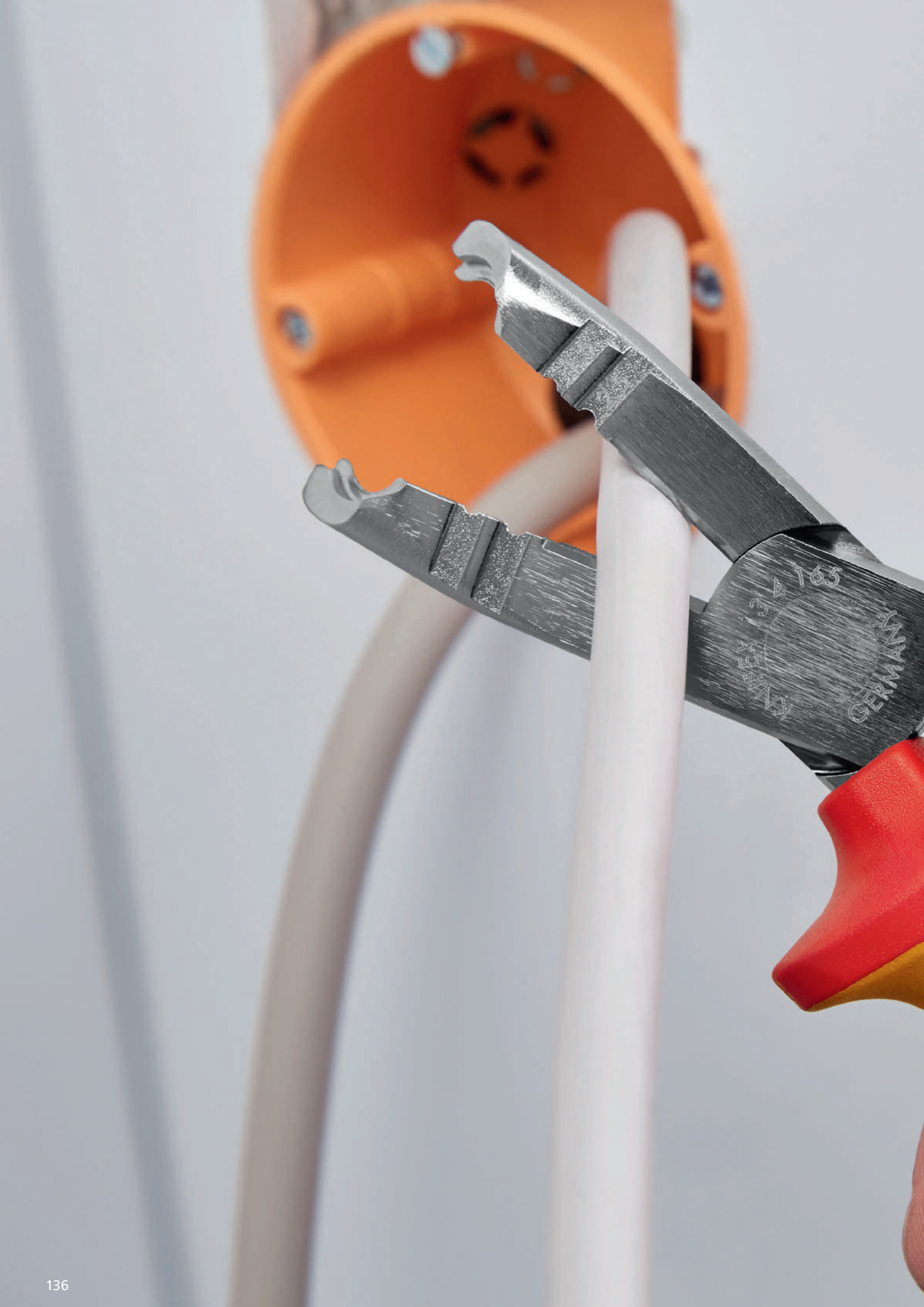



## ИНСТРУМЕНТЫ ЭЛЕКТРОИЗОЛИРОВАННЫЕ

Плоскогубцы комбинированные .....	138
Клещи для удаления оболочки .....	138
Электромонтажные клещи .....	139
Инструмент для удаления изоляции .....	140
Пассатижи удлиненные .....	140
StriX® Клещи для удаления изоляции .....	141
Электромонтажные клещи .....	142
Длинногубцы .....	142
Плоские круглогубцы с режущими кромками .....	143
Кусачки боковые .....	144
X-Cut® Компактные кусачки боковые .....	145
Кусачки боковые особой мощности .....	146
Клещи переставные-гаечный ключ .....	146
Ножницы для резки кабелей .....	148
Инструмент для обжима контактных гильз .....	152
Ключи .....	153
Отвертки .....	154
Сменные головки .....	157
Резак для кабелей .....	158
Захватные плоскогубцы из пластмассы .....	159
Плоские круглогубцы из пластмассы .....	159
Специальные инструменты .....	159
Наборы инструментов и комплектующих .....	161

## Плоскогубцы комбинированные DIN ISO 5746

хром-ванадиевые



KN-0106160

Номер артикула	EAN	мм	мм	мм	мм <sup>2</sup>	мм	грамм
KN-0106160	040729	2,00	1,50	10,00	16,00	160	201
KN-0106190	040415	2,50	2,00	13,00	25,00	190	320

- для самых тяжелых нагрузок
- с зонами захвата плоских и круглых деталей, для различных работ
- с режущими кромками для мягкой и твердой проволоки, а также рояльной струны
- длинные режущие кромки для толстых кабелей
- режущие кромки дополнительно закалены токами высокой частоты до твердости примерно 64 HRC
- особо износостойкие захватные губки, с дополнительной закалкой, твердость губок примерно 53 HRC
- высококачественная хромованадиевая сталь, ковкая, закаленная в масле
- клещи хромированные, изолированные ручки из многокомпонентного материала, испытаны на соответствие нормам VDE (IEC 60900, DIN EN 60900)

## Плоскогубцы комбинированные особой мощности DIN ISO 5746



KN-0206180



KN-0207225

- экономия усилия 35% по сравнению с обычными комбинированными плоскогубцами
- более легкая работа благодаря оптимальной передаче усилия
- с режущими кромками твердостью примерно 63 HRC для мягкой и твердой проволоки, а также рояльной струны
- длинные режущие кромки для толстых кабелей
- с зонами захвата плоских и круглых деталей, для различных работ
- специальная инструментальная сталь особого качества, ковкая, закаленная в масле

**Модель 02 06 180:** Клещи хромированные, изолированные ручки из многокомпонентного материала, испытаны на соответствие нормам VDE (IEC 60900, DIN EN 60900)

**Модель 02 07 225:** Клещи хромированные, ручки изолированные, отвечают нормам VDE (IEC 60900, DIN EN 60900)

Номер артикула	EAN	мм	мм	мм	мм <sup>2</sup>	мм	грамм
KN-0206180	010012	2,50	2,00	11,50	16,00	180	247
KN-0206200	010029	2,80	2,20	13,00	25,00	200	343
KN-0206225	010036	3,00	2,50	14,00	25,00	225	401
KN-0207200	022299	2,80	2,20	13,00	25,00	200	380
KN-0207225	022305	3,00	2,50	14,00	25,00	225	486

## Клещи для удаления оболочки DIN ISO 5746



KN-1346165

- для быстрого удаления оболочки и изоляции с наиболее часто применяемых круглых проводов и проводов для сырых помещений (например, NYM)
- облегченный доступ прежде всего к розеткам для скрытой проводки благодаря тонкой форме головки и оптимальному наклону лезвия для удаления оболочки с кабеля
- легкое и чистое удаление оболочки благодаря круглому лезвию с ограничителем глубины
- универсальное применение: прецизионные отверстия для удаления изоляции с проводов 1,5 и 2,5 мм<sup>2</sup>
- с боковыми кусачками для резания проводов, проволоки, мелких винтов и гвоздей
- все лезвия дополнительно закалены токами высокой частоты до твердости около 61 HRC: для высокой износостойкости
- вес на 30% меньше, чем вес аналогичных клещей
- ванадиевая электросталь, ковкая, закаленная в масле

Номер артикула	EAN	Параметры удаления оболочки	Диапазон для зачистки	мм	мм	мм	грамм
KN-1346165	079699	8–13	1,5 / 2,5	3,20	2,20	165	190



## Электромонтажные клещи

многофункциональные клещи для электромонтажных работ

**НОВИНКА**



KN-1396200T



- многофункциональные клещи для электромонтажных работ для захвата плоского и круглого материала, гибки, удаления заусенцев, резки кабеля, удаления изоляции и опрессовки контактных гильз
- 6 функций в одних клещах: гладкие захватные губки для захвата отдельных жил без их повреждения — профилированные захватные губки и выемка для захвата плоского и круглого материала. Характерная наружная кромка на губке для обработки штепсельных розеток для скрытой проводки и удаления заусенцев на отверстиях для ввода кабеля. Отверстия для удаления изоляции с проводов 0,75-1,5 мм<sup>2</sup> и 2,5 мм<sup>2</sup>
- опрессовочное гнездо для контактных гильз 0,5-2,5 мм<sup>2</sup>
- ножницы с прецизионными лезвиями (индуктивной закалки) для резки медного и алюминиевого кабеля до 5x2,5 мм<sup>2</sup> / Ø 15 мм
- захватывают без полного раскрытия клещей (рациональный механизм удержания в закрытом состоянии у версии с раскрывающей пружиной)
- режущие кромки остаются сомкнутыми и защищенными
- узкая конструкция облегчает доступ к детали. Винтовой шарнир: точный ход без зазоров
- специальная инструментальная сталь особого качества, кованая, многократно закаленная в масле. Инструмент с надежным изолированным креплением для страховки инструмента от падения с высоты

Номер артикула	EAN 4003773-	Ø мм	Ø мм	Ø мм	мм <sup>2</sup>	↔ мм	⚖ г
KN-1396200T	081425	15,00	50,00	0,75 - 1,5 + 2,5	0,5 - 2,5	200	280
KN-1396200T BK	081777	15,00	50,00	0,75 - 1,5 + 2,5	0,5 - 2,5	200	280

## Плоскогубцы комбинированные DIN ISO 5746



KN-0306180



- с зонами захвата плоских и круглых деталей, для различных работ
- с режущими кромками для мягкой и твердой проволоки
- длинные режущие кромки для толстых кабелей
- режущие кромки дополнительно закалены токами высокой частоты до твердости примерно 60 HRC
- специальная инструментальная сталь, кованая, закаленная в масле

**Модель 03 06 180:** Клещи хромированные, изолированные ручки из многокомпонентного материала, испытаны на соответствие нормам VDE (IEC 60900, DIN EN 60900)



KN-0307200



**Модель 03 07 200:** Клещи хромированные, ручки изолированные, отвечают нормам VDE (IEC 60900, DIN EN 60900)

**НОВИНКА**



KN-0306180T



Номер артикула	EAN 4003773-	Ø мм	Ø мм	Ø мм	мм <sup>2</sup>	↔ мм	⚖ грамм
KN-0306160	021902	3,10	2,00	10,00	16,00	160	228
KN-0306180	021926	3,40	2,20	12,00	16,00	180	264
KN-0306180T	081395	3,40	2,20	12,00	16,00	180	264
KN-0306180T BK	081746	3,4	2,2	12,00	16,00	180	
KN-0306200	033776	3,80	2,50	13,00	16,00	200	326
KN-0307160	015307	3,10	2,00	10,00	16,00	160	254
KN-0307180	015314	3,40	2,20	12,00	16,00	180	285
KN-0307200	015321	3,80	2,50	13,00	16,00	200	339
KN-0307250	015345	3,80	2,50	15,00	25,00	250	597

## Инструмент для удаления изоляции



KN-0307200

- для одножильного, многожильного и тонкожильного кабеля с макс.  $\varnothing$  5,0 мм или поперечным сечением провода 10 мм<sup>2</sup> с пластиковой или резиновой изоляцией
- простая настройка на необходимый диаметр кабелей или жгутов винтом с накатанной головкой и контргайкой
- специальная инструментальная сталь, кованая, закаленная в масле
- клещи хромированные, ручки изолированные, отвечают нормам VDE (IEC 60900, DIN EN 60900)

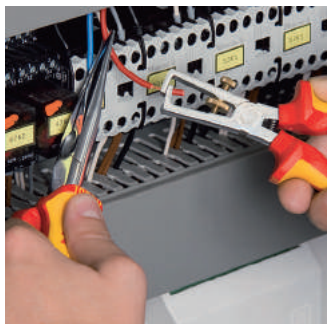
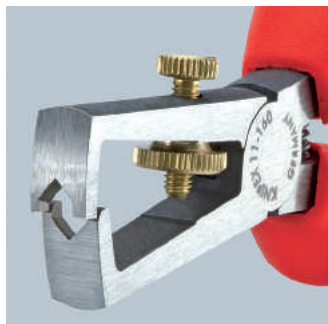

Номер артикула	EAN 4003773-	Диапазон для зачистки $\varnothing$ мм	Диапазон для зачистки мм <sup>2</sup>	AWG	↔ мм	⚖ грамм
KN-1107160	015499	5,0	10,0	7	160	180

## Пассатижи удлиненные

вытянутая форма головки для работы в труднодоступных местах



**НОВИНКА**

KN-0826145T

- особенно удобны в обращении: идеальны для работы в труднодоступном месте благодаря тонкой головке с суженными губками (устойчивыми к скручиванию)
- захватная поверхность с одной стороны выпуклая — для надежного захвата плоских деталей. Фрезерованная канавка в зоне раствора обеспечивает надежное удержание и вытягивание мелких деталей, например, гвоздей, штифтов и болтов
- универсальные и надежные тонкогубцы для работы на выезде
- легкое резание благодаря эффективному шарниру с высокой передачей усилий
- с режущими кромками для мягкой, средней и жесткой проволоки. Большой срок службы и стабильные кончики губок
- специальная инструментальная сталь особого качества, кованая, многократно закаленная в масле
- инструмент с надежным изолированным креплением для страховки инструмента от падения с высоты

Номер артикула	EAN 4003773-	⊙ мм	● мм	⊕ мм	⊕ мм <sup>2</sup>	↔ мм	⚖ грамм
KN-0826145T	081401	3,00	2,00	8,00	16,00	145	145
KN-0826145T BK	081753	3,00	2,00	8,00	16,00	145	145

## Инструмент для удаления изоляции



**НОВИНКА**

KN-1106160T

- для одножильного, многожильного и тонкожильного кабелей с пластмассовой или резиновой изоляцией  $\varnothing$  5,0 мм и сечением 10,0 мм<sup>2</sup>
- простая настройка на необходимый диаметр кабелей или жгутов винтом с накатанной головкой и контргайкой
- форма 1: без раскрывающей пружины

Номер артикула	EAN 4003773-	AWG	↔ мм	⚖ грамм
KN-1106160T	081418	$\varnothing$ 5,0 мм; 10,0 мм <sup>2</sup>	7	160
KN-1106160TBK	081760	$\varnothing$ 5,0 мм; 10,0 мм <sup>2</sup>	7	160



## StriX® Клещи для удаления изоляции с функцией резания кабеля

**НОВИНКА**

Инструмент для удаления изоляции, с функцией резания кабеля. Два основных инструмента электромонтажа совмещены в одной паре клещей



KN-1362180



KN-1366180



KN-1366180T

- для одножильного, многожильного и тонкожильного кабеля с макс.  $\varnothing$  5,0 мм или поперечным сечением провода 10 мм<sup>2</sup> с пластиковой или резиновой изоляцией
- уступы в губках для визуального ориентира при удалении изоляции заданной длины (11 мм и 16 мм)
- простая настройка на необходимый диаметр кабелей или жгутов винтом с накатанной головкой и контргайкой
- лезвие для резания медного и алюминиевого кабеля диаметром до 15 мм (5x2,5 мм<sup>2</sup>)
- узкая конструкция облегчает доступ к детали
- винтовой шарнир: точный ход без зазоров
- специальная инструментальная сталь особого качества, ковкая, многократно закаленная в масле

**Модель 13 62 180:** Клещи с чернением черного цвета, головка полированная, ручки с двухкомпонентными чехлами

**Модель 13 66 180:** Клещи хромированные, изоляция с помощью многокомпонентных чехлов, испытаны на соответствие нормам VDE

**Модель 13 66 180 T:** С дополнительным креплением для страховки инструмента

Номер артикула	EAN 4003773-	⚡ мм	⚡ мм <sup>2</sup>	Диапазон для зачистки		↔ мм	⚖ грамм
				⚡ мм	⚡ мм <sup>2</sup>		
KN-1362180	081302	15	50	5,0	10	180	210
KN-1366180SB	081333	15	50	5,0	10	180	
KN-1366180	081319	15	50	5,0	10	180	
KN-1366180SB	081333	15	50	5,0	10	180	
KN-1366180T	081906	15	50	5,0	10	180	
KN-1366180TBK	081982	15	50	5,0	10	180	



## Электромонтажные клещи



KN-1386200 1000 V



KN-1396200 1000 V

- многофункциональные клещи для электромонтажных работ; для захвата плоского и круглого материала, гибки, удаления заусенцев, резки кабеля, удаления изоляции и опрессовки контактных гильз
- 6 функций в одних клещах
- гладкие захватные губки для захвата отдельных жил без их повреждения; профилированные захватные губки и выемка для захвата плоского и круглого материала
- характерная наружная кромка на губке для обработки штепсельных розеток для скрытой проводки и удаления заусенцев на отверстиях для ввода кабеля
- отверстия для удаления изоляции с проводов 0,75–1,5 мм<sup>2</sup> и 2,5 мм<sup>2</sup>
- опрессовочное гнездо для контактных гильз 0,5–2,5 мм<sup>2</sup>
- ножницы с прецизионными лезвиями (индуктивной закалки) для резки медного и алюминиевого кабеля до 5x2,5 мм<sup>2</sup> (Ø 15 мм)
- захватывают без полного раскрытия клещей (рациональный механизм удержания в закрытом состоянии у версии с раскрывающей пружиной). Режущие кромки остаются сомкнутыми и защищенными
- узкая конструкция облегчает доступ к детали
- винтовой шарнир: точный ход без зазоров
- клещи хромированные, изолированные ручки из многокомпонентного материала, испытаны на соответствие нормам VDE (IEC 60900, DIN EN 60900)

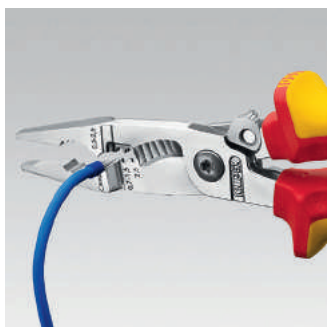

### Модель 13 96 200:

- в моделях с разжимающей пружиной закрытие защелки приводит к смыканию лезвий, но не блокирует другие функции
- благодаря рациональному механизму удержания можно захватывать детали, не открывая клещи. Режущие кромки остаются сомкнутыми и защищенными

Номер артикула	EAN	⊕ Ø мм	⊕ мм <sup>2</sup>	Диаметр для отдельных жил мм <sup>2</sup>	Диапазон мм <sup>2</sup>	↔ мм	⚖ г
KN-1386200	075097	15,00	50,00	0,75–1,5 + 2,5	0,5–2,5	200	280
KN-1396200	075110	15,00	50,00	0,75–1,5 + 2,5	0,5–2,5	200	280

## Длинногубцы с режущими кромками DIN ISO 5745

### Плоскогубцы радиомонтажные



KN-2506160 1000 V

- предназначены для точных работ по захвату и резке
- заостренные, плоско-круглые губцы
- захватные плоскости с зубцами
- с режущими кромками для среднетвердой и твердой проволоки
- режущие кромки дополнительно закалены токами высокой частоты до твердости примерно 61 HRC
- ванадиевая электросталь, кованая, закаленная в масле
- клещи хромированные, изолированные ручки из многокомпонентного материала, испытаны на соответствие нормам VDE (IEC 60900, DIN EN 60900)



Номер артикула	EAN	⊙ Ø мм	⊙ Ø мм	L3 мм	W3 мм	T1 мм	W4 мм	T2 мм	↔ мм	⚖ грамм
KN-2506160	033806	2,50	1,60	50,00	16,50	9,00	3,00	2,50	160	146



## Длинногубцы с режущими кромками DIN ISO 5745

Длинногубцы прямые, с режущими кромками



KN-2616200



KN-2617200

- упругие прецизионные наконечники для высокой нагрузки
- плоско-круглые, длинные губки
- захватные плоскости с зубцами
- с режущими кромками для среднетвердой проволоки  $\varnothing$  3,2 мм и твердой проволоки  $\varnothing$  2,2 мм
- режущие кромки дополнительно закалены токами высокой частоты до твердости примерно 61 HRC
- ванадиевая электросталь, кованая, закаленная в масле

**Модель 26 16 200:** Клещи хромированные, изолированные ручки из многокомпонентного материала, испытаны на соответствие нормам VDE (IEC 60900, DIN EN 60900)

**Модель 26 17 200:** Клещи хромированные, ручки изолированные, отвечают нормам VDE (IEC 60900, DIN EN 60900)

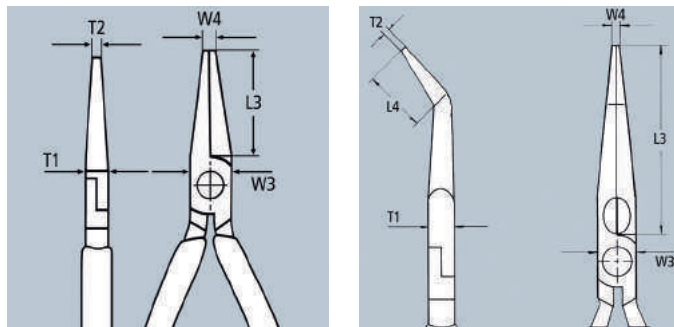

Номер артикула	EAN 4003773-	$\varnothing$ мм	$\varnothing$ мм	L3 мм	T1 мм	W3 мм	W4 мм	T2 мм	$\leftrightarrow$ мм	$\triangle$ грамм
KN-2616200	022831	3,20	2,20	73,00	9,50	17,50	3,00	2,50	200	206
KN-2617200	016069	3,20	2,20	73,00	9,50	17,50	3,00	2,50	200	212

## Плоские круглогубцы с режущими кромками



KN-2506160T

**НОВИНКА**

- предназначены для точных работ по захвату и резке
- заостренные, плоско-круглые губцы
- захватные плоскости с зубцами и с режущими кромками для мягкой, средней и жесткой проволоки
- режущие кромки дополнительно закалены токами высокой частоты до твердости примерно 61 HRC
- ванадиевая электросталь, кованая, многоступенчатая закалка в масле
- инструмент с надежным изолированным креплением для страховки инструмента от падения с высоты

Номер артикула	EAN 4003773-	$\varnothing$ мм	$\varnothing$ мм	$\leftrightarrow$ мм	$\triangle$ грамм
KN-2506160T	081432	2.5	1.6	160	156
KN-2506160ТВК	081784	2.5	1.6	160	156
KN-2616200T	081449	3.2	2.2	200	215
KN-2616200ТВК	081791	3.2	2.2	200	215

## Длинногубцы изогнутые с функцией резания



KN-2626200T  $\angle 40^\circ$

**НОВИНКА**

- упругие наконечники: стабильность формы даже при перекашивании
- устойчивые к перекоосу, упругие прецизионные наконечники
- полукруглые длинные губки с заостренными концами
- с режущими кромками твердостью примерно 61 HRC для проволоки мягкой, средней твердости и твердой
- ванадиевая электросталь, кованая, закаленная в масле

Номер артикула	EAN 4003773-	$\varnothing$ мм	$\varnothing$ мм	$\leftrightarrow$ мм	$\triangle$ грамм
KN-2626200T	081456	3.2	2.2	200	204
KN-2626200ТВК	081807	3.2	2.2	200	204

## Кусачки боковые DIN ISO 5749



KN-7006180 ⚡ 1000V



KN-7007180 ⚡ 1000V

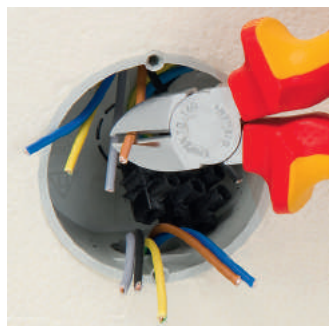

- кусачки боковые, абсолютно необходимые для разнообразных работ
- высококачественный материал и прецизионная обработка для длительного срока службы
- прецизионные режущие кромки для мягкой и твердой проволоки
- чистый рез тонкой медной проволоки, даже кончиками режущих кромок
- режущие кромки дополнительно закалены токами высокой частоты до твердости примерно 62 HRC
- удлиненная форма головки для применения в труднодоступных местах
- ванадиевая электросталь, кованая, закаленная в масле

**Модель 70 06 180:** Клещи хромированные, изолированные ручки из многокомпонентного материала, испытаны на соответствие нормам VDE (IEC 60900, DIN EN 60900)

**Модель 70 07 180:** Клещи хромированные, ручки изолированные, отвечают нормам VDE (IEC 60900, DIN EN 60900)

Номер артикула	EAN 4003773-	Ø мм	Ø мм	Ø мм	мм	грамм
KN-7006125	018124	3,0	2,30	1,50	125	121
KN-7006140	040293	4,0	2,50	1,80	140	160
KN-7006180	033813	4,0	3,00	2,50	180	254
KN-7007180	018179	4,0	3,00	2,50	180	269

## Кусачки боковые DIN ISO 5749



KN-7006160 ⚡ 1000V



KN-7007160 ⚡ 1000V



- режущая способность на 20% больше, чем в предыдущей модели, более длинные лезвия
- большая эффективность резания за счет оптимальной геометрии лезвий и передачи усилия
- стабильная прецизионная заклепка для плавного хода и долговечности шарнира
- прецизионные лезвия: дополнительная закалка токами высокой частоты, твердость режущих кромок около 62 HRC
- тонкая головка с длинными лезвиями: хороший доступ даже в узком месте
- большой срок службы и высокая нагрузочная способность
- боковые кусачки, незаменимые для многостороннего использования
- ванадиевая электросталь, кованные, многоступенчатая закалка в масле

**Модель 70 06 160:** Клещи хромированные, изолированные ручки из многокомпонентного материала, испытаны на соответствие нормам VDE (IEC 60900, DIN EN 60900)

**Модель 70 07 160:** Клещи хромированные, ручки изолированные, отвечают нормам VDE (IEC 60900, DIN EN 60900)

Номер артикула	EAN 4003773-	Ø мм	Ø мм	Ø мм	мм	грамм
KN-7006160	021995	4,0	3,00	2,00	160	216
KN-7007160	018155	4,0	3,00	2,00	160	227



## Кусачки боковые



KN-7006160T 1000V

**НОВИНКА**



KN-7006180T 1000V

- режущая способность на 20% больше, чем в предыдущей модели, более длинные лезвия
- большая эффективность резания за счет оптимальной геометрии лезвий и передачи усилия
- стабильная прецизионная заклепка для плавного хода и долговечности шарнира
- прецизионные лезвия: дополнительная закалка токами высокой частоты, твердость режущих кромок около 62 HRC
- тонкая головка с длинными лезвиями: хороший доступ даже в узком месте
- большой срок службы и высокая нагрузочная способность
- боковые кусачки, незаменимые для многостороннего использования
- ванадиевая электросталь, кованные, многоступенчатая закалка в масле

Номер артикула	EAN 4003773-	Ø мм	Ø мм	Ø мм	↔ мм
KN-7006160T	081463	4,0	3,0	2,0	160
KN-7006160ТВК	081814	4,0	3,0	2,0	160
KN-7006180T	081470	4,0	3,0	2,5	180
KN-7006180ТВК	081821	4,0	3,0	2,5	180

## X-Cut® DIN ISO 5749

компактные кусачки боковые



KN-7306160 1000V

**Экономия усилий 40% по сравнению со стандартными боковыми кусачками одинаковой длины**

**Ось шарнира с двумя опорами**

- компактные и легче на 25%
- мощные и точные
- точно режут как тончайшую проволоку, так и многожильный кабель или твердую рояльную струну
- коробчатый шарнир: максимальная стабильность при небольшом весе
- ось шарнира для самых высоких продолжительных нагрузок
- высокая режущая способность при меньшей затрате усилий благодаря оптимальному согласованию угла режущих кромок, передаточного отношения рычагов и эргономичной конструкции ручек
- большая ширина раскрытия для резки толстых кабелей
- точная резка даже очень тонкой медной проволоки
- компактная легкая конструкция
- универсальное применение — для монтажных и ремонтных работ, а также производства
- высококачественная хромованадиевая сталь, кованая, закаленная в масле

Номер артикула	EAN 4003773-	Ø мм	Ø мм	Ø мм	Ø мм	Ø мм	↔ мм	г
KN-7306160	075141	4,8	3,80	2,70	2,20	12,00	160	175

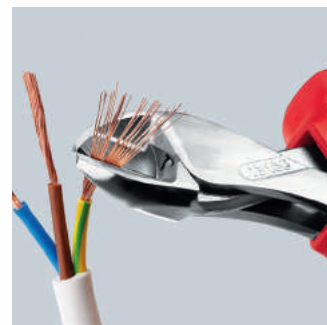
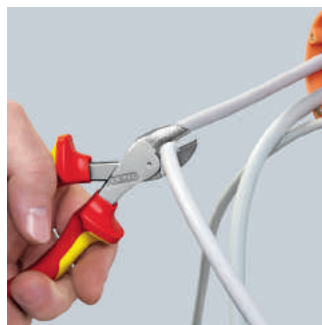

## Кусачки боковые особой мощности DIN ISO 5749



KN-7406200  $\Delta$  1000 V



KN-7407200  $\Delta$  1000 V



KN-7406200T  $\Delta$  1000 V



KN-7406250T  $\Delta$  1000 V

Экономия усилия 20% по сравнению с обычными боковыми кусачками аналогичной длины

Ось шарнира накована

- ось шарнира рассчитана для самых высоких продолжительных нагрузок
- оптимальны для всех видов проволоки, включая рояльную струну
- высокая режущая способность при меньшей затрате усилий благодаря оптимальному согласованию угла режущих кромок, передаточного отношения рычагов и эргономичной конструкции ручек
- прецизионные режущие кромки дополнительно закалены токми высокой частоты, твердость режущих кромок примерно 64 HRC
- высококачественная хромованадиевая сталь, ковкая, закаленная в масле

Длина 250 мм: кусачки боковые длиной 250 мм предназначены для медного провода сечением до 16 мм<sup>2</sup> и алюминиевого провода сечением до 35 мм<sup>2</sup>

Модели 74 06 200 Т и 74 06 250 Т: Инструмент с креплением для страховки от падения с высоты

Номер артикула	EAN 4003773-	⌀ мм	⌀ мм	⌀ мм	↔ мм	грамм
KN-7406160	040705	3,40	2,50	2,00	160	215
KN-7406180	022985	3,80	2,70	2,20	180	280
KN-7406200	033820	4,20	3,00	2,50	200	308
KN-7406200T	081494	4.2	3.0	2.5	200	
KN-7406200T BK	081845	4.2	3.0	2.5	200	
KN-7406250	041955	4,60	3,50	3,00	250	453
KN-7406250T	081500	4.6	3.5	3.0	250	
KN-7406250T BK	081852	4.6	3.5	3.0	250	
KN-7407200	018414	4,20	3,00	2,50	200	328
KN-7407250	018421	4,60	3,50	3,00	250	510

## Клещи переставные-гаечный ключ изолированные



KN-8607250  $\Delta$  1000 V

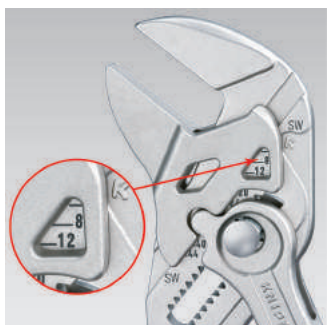
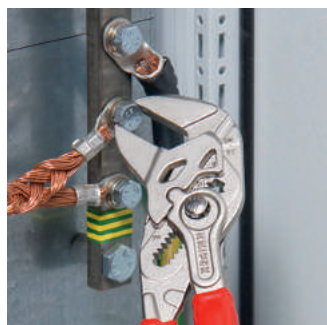

Внимание! Обязательно соблюдайте инструкцию по использованию!

- переставные клещи и гаечный ключ в одном инструменте
- также отлично подходят для захвата, фиксации, опрессовки и гибки деталей
- прилегание без зазоров по всей поверхности обеспечивает отсутствие повреждений граней головок винтов из чувствительных, мягких материалов (Cu)
- со шкалой для регулировки раствора губок по размеру детали
- случайное изменение установки захватных губок и проскальзывание шарнира исключаются
- бесступенчатая установка нужного размера ключа в рабочем диапазоне за счет параллельного хода губок
- зазор между захватными плоскостями позволяет быстрое заворачивание и отворачивание винтовых соединений по принципу трещоточного ключа
- высокое усилие фиксации с помощью 10-кратного увеличения передачи усилия
- хромованадиевая электросталь, ковкая, закаленная в масле
- клещи хромированные
- ручки изолированные, отвечают нормам VDE (IEC 60900, DIN EN 60900)

Номер артикула	EAN 4003773-	Позиции установки	⊘ дюйм	⊘ мм	B1 мм	B2 мм	B3 мм	↔ мм	грамм
KN-8607250	065067	17	1 3/4	46	8,00	8,00	14,00	250	615



## Alligator® DIN ISO 8976

клевщи сантехнические



KN-8806250 ⚡ 1000 V



KN-8807250 ⚡ 1000 V

- больше производительности и удобства в работе по сравнению с обычными сантехническими клещами аналогичной длины: 9-ступенчатая регулировка и увеличенная на 30% захватывающая способность
- хороший доступ к детали благодаря тонкой конструкции в области головки и шарнира
- функция смыкания губок, которая облегчает работу в узких и труднодоступных местах
- захватные губки со специально закаленными зубцами твердостью примерно 61 HRC: прослужат долго с надежным захватом
- коробчатый шарнир: высокая стабильность благодаря двум направляющим
- специальный механизм предотвращает случайное защемление пальцев
- хромованадиевая электросталь, кованая, закаленная в масле

**Модель 88 06 250:** Клещи хромированные, изолированные ручки из многокомпонентного материала, испытаны на соответствие нормам VDE (IEC 60900, DIN EN 60900)

**Модель 88 07 250:** Клещи хромированные, ручки изолированные, отвечают нормам VDE (IEC 60900, DIN EN 60900)

Номер артикула	EAN 4003773-	⌀ дюйм	⌀ мм	мм	Позиции установки	↔ мм	⚖ грамм
KN-8806250	039303	2	50	46	9	250	374
KN-8807250	019343	2	50	46	9	250	420
KN-8807300	022350	2 3/4	70	60	9	300	661

## Cobra® VDE DIN ISO 8976

высокотехнологичные сантехнические клещи, электроизолированные



KN-8726250 ⚡ 1000 V



KN-8726250T ⚡ 1000 V

**НОВИНКА**

Номер артикула	EAN 4003773-	⌀ дюйм	⌀ мм	мм	Позиции установки	↔ мм	⚖ грамм
KN-8726250	071495	2	50	46	24	250	340
KN-8726250T	081517	2	46	24	24	250	340
KN-8726250TBK	081869	2	46	24	24	250	340

**Процесс настройки на деталь с KNIPEX Cobra® VDE выполняется просто и надежно: наложите открытые клещи верхней захватной губкой на деталь, сомкните клещи, готово!**

- настройка путем сдвига непосредственно в сторону детали быстрое, безопасное и удобное обращение
- открытие нажатием кнопки сбоку от детали
- настройка непосредственно на детали при одновременно удобном расположении рукояток
- хороший доступ к детали благодаря тонкой конструкции в области головки и шарнира
- функция смыкания губок, которая облегчает работу в узких и труднодоступных местах
- захватные губки со специально закаленными зубцами твердостью примерно 61 HRC: прослужат долго с надежным захватом
- коробчатый шарнир: высокая стабильность благодаря двум направляющим
- специальный механизм предотвращает случайное защемление пальцев
- хромованадиевая электросталь, кованая, закаленная в масле
- клещи хромированные, изолированные ручки из многокомпонентного материала, испытаны на соответствие нормам VDE (IEC 60900, DIN EN 60900)

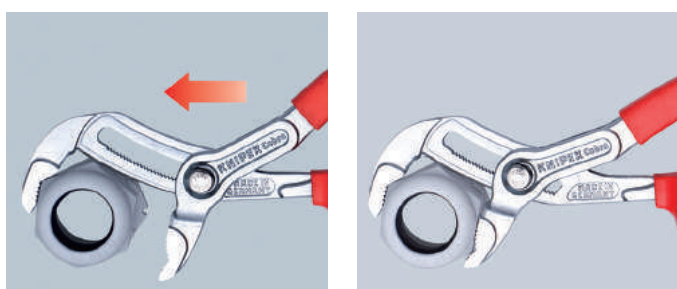

## Ножницы для резки кабелей



KN-9506230 ⚡ 1000 V

- для резки кабеля из меди и алюминия
- не предназначены для резки стальной проволоки и холоднотянутых медных проводов
- закаленные режущие кромки с прецизионной шлифовкой
- кабель не раздавливается, незначительно деформируется
- с защитой для рук
- шарнир винтовой регулируемый
- корпус ножниц: хирургическая сталь, нержавеющая, закаленная на воздухе
- ручки: из ударопрочного пластика
- полированная головка
- ручки с пластиковой изоляцией, испытаны на соответствие нормам VDE (IEC 60900, DIN EN 60900)

### Модель 95 06 230:

- для сечений: медного одножильного провода — до 16 мм<sup>2</sup>, медного многожильного — до 50 мм<sup>2</sup> и медного тонкожильного — до 70 мм<sup>2</sup>; для алюминиевого многожильного провода — 70 мм<sup>2</sup>
- облегченное резание при работе одной рукой благодаря оптимальному передаточному отношению рычагов
- специальная сталь нержавеющая, закаленная

Номер артикула	EAN 4003773-	мм	мм <sup>2</sup>	AWG	мм	грамм
KN-9506230	006305	16,00	50,00	1 / 0	230	274

## Ножницы для резки кабелей



KN-9516165 ⚡ 1000 V

- для резания медного и алюминиевого кабеля, одно- и многожильного
- не предназначены для резки стальной проволоки и холоднотянутых медных проводов
- закаленные режущие кромки с прецизионной шлифовкой
- режут гладко и чисто, без раздавливания кромки реза
- легко резать одной рукой
- специальный механизм предотвращает случайное защемление пальцев
- регулируемый шарнир винтовой самофиксирующий
- специальная инструментальная сталь особого качества, ковкая, закаленная в масле



KN-9526165 ⚡ 1000 V

**НОВИНКА**



KN-9516165T ⚡ 1000 V

Номер артикула	EAN 4003773-	мм	мм <sup>2</sup>	AWG	мм	грамм
KN-9516165	039648	15,00	50,00	1 / 0	165	262
KN-9516165T	081524	15,00	50,00	1 / 0	165	
KN-9516165TBK	081876	15,00	50,00	1 / 0	165	
KN-9526165	069980	15,00	50,00	1 / 0	165	275





## Ножницы для резки кабелей с двойными режущими кромками



KN-9516200



KN-9517200



- для резки кабеля из меди и алюминия
- не предназначены для резки стальной проволоки и холоднотянутых медных проводов
- закаленные режущие кромки с прецизионной шлифовкой
- режут гладко и чисто, без раздавливания кромки реза
- легко резать одной рукой
- с предварительным и последующим резом (1-е и 2-е лезвие) можно отрезать кабели диаметром до 20 мм
- малозатратная работа благодаря оптимальной передаче усилия и новой геометрии режущих кромок
- специальный механизм предотвращает случайное защемление пальцев
- регулируемый шарнир винтовой самофиксирующийся
- специальная инструментальная сталь особого качества, ковкая, закаленная в масле

**Модель 95 16 200:** Хромированный инструмент, изолированные ручки из многокомпонентного материала, испытаны на соответствие нормам VDE (IEC 60900, DIN EN 60900)

**Модель 95 17 200:** Хромированный инструмент, ручки изолированные, отвечают нормам VDE (IEC 60900, DIN EN 60900)

Номер артикула	EAN 4003773-	Ø мм	мм <sup>2</sup>	AWG	↔ мм	грамм
KN-9516200	026761	20,00	70,00	2 / 0	200	340
KN-9517200	026952	20,00	70,00	2 / 0	200	360

## Ножницы для резки кабелей



KN-9517500



- для резания медного и алюминиевого кабеля, одно- и многожильного
- не предназначены для резки стальной проволоки и проволочных тросов
- закаленные режущие кромки с прецизионной шлифовкой
- режут гладко и чисто, без раздавливания кромки реза
- минимальная затрата сил благодаря эффективному передаточному отношению и оптимальной геометрии режущих кромок
- укороченная конструкция, длина всего 500 мм
- малый вес
- специальный механизм предотвращает случайное защемление пальцев
- шарнир винтовой регулируемый
- ножевая головка: ванадиевая электросталь, ковкая, закаленная в масле
- рукоятка: алюминиевая труба, высокопрочная
- полированная головка
- ручки изолированные, отвечают нормам VDE (IEC 60900, DIN EN 60900)

Номер артикула	EAN 4003773-	Ø мм	мм <sup>2</sup>	AWG	↔ мм	грамм
KN-9517500	026785	27,00	150,00	5 / 0	500	1477

## Ножницы для резки кабелей



KN-9527600  $\Delta$  1000 V



- для резания медного и алюминиевого кабеля, одно- и многожильного
- не предназначены для резки стальной проволоки и проволочных тросов
- закаленные режущие кромки с прецизионной шлифовкой
- режут гладко и чисто, без раздавливания кромки реза
- эффективное передаточное отношение благодаря коленчатому рычагу
- специальный механизм предотвращает случайное защемление пальцев
- шарнир винтовой регулируемый
- ножевая головка, сменная, привинчиваемая
- ножевая головка: хромованадиевая электросталь особого качества, кованая, закаленная в масле
- рукоятка: стальная труба
- полированная головка
- ручки изолированные, отвечают нормам VDE (IEC 60900, DIN EN 60900)

Номер артикула	EAN			AWG	$\leftrightarrow$ мм	
KN-9527600	021797	27,00	150,00	5 / 0	600	2262

Номер артикула	EAN	Наименование
KN-9529600	021803	Запасная ножевая головка для 95 21 600 / 95 27 600

## Ножницы для резки кабелей по принципу трещотки

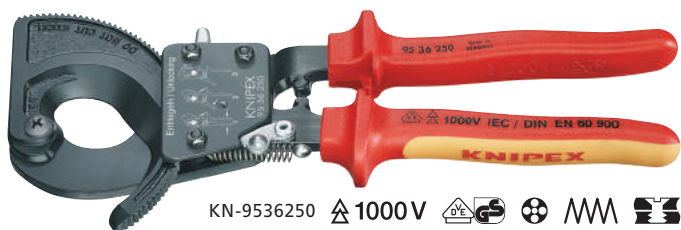

KN-9536250  $\Delta$  1000 V

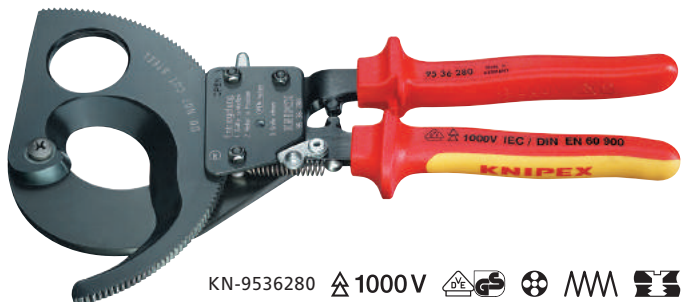

KN-9536280  $\Delta$  1000 V

- для резания медного и алюминиевого кабеля, одно- и многожильного
- не предназначены для резки стальной проволоки и проволочных тросов
- закаленные режущие кромки с прецизионной шлифовкой
- режут гладко и чисто, без раздавливания кромки реза
- работа одной рукой с использованием принципа трещотки
- незначительный расход усилий благодаря оптимальной передаче усилия
- двухходовый зубчатый привод для облегчения процесса резания
- удобство работы с резаком благодаря незначительному весу и компактной конструкции — возможна работа даже в ограниченном пространстве
- специальный механизм предотвращает случайное защемление пальцев
- специальная инструментальная сталь особого качества, кованая, закаленная в масле
- инструмент с черной лакировкой, изолированные ручки из многокомпонентного материала, испытаны на соответствие нормам VDE (IEC 60900, DIN EN 60900)

**Модель 95 36 280:** Для алюминиевых секторных кабелей до 4x150 мм<sup>2</sup>



Номер артикула	EAN			MCM	$\leftrightarrow$ мм	
KN-9536250	026884	32,00	240,00	500	250	652
KN-9536280	026891	52,00	380,00	750	280	835

Номер артикула	EAN	Подвижный запасной нож
KN-9539250	022244	для 95 31 250 / 95 36 250 по принципу трещотки
KN-9539280	025283	для 95 31 280 / 95 36 280 по принципу трещотки



## Ножницы для резки кабелей по принципу трещотки, 3 «передачи»



KN-9536320  $\Delta$  1000 V



- прочные, удобные, табульные
- инновационный зубчатый привод
- для кабеля диаметром до  $\varnothing$  60 мм
- простое обращение благодаря малому весу (825 г) и компактной конструкции (длина 320 мм) — возможно применение также в стесненных пространственных условиях
- разрезает медные и алюминиевые кабели диаметром до 60 мм при работе одной и двумя руками
- закаленные резцы с прецизионным шлифованием режут ровно и чисто, не раздавливая кромки среза
- для резки медного и алюминиевого кабеля, одно- и многожильного (непригодны для стальной проволоки и проволочных тросов)
- инновационный трехходовой зубчатый привод с высоким передаточным отношением для легкой резки одной или двумя руками
- ручка с прочной опорой для захвата и нажима рукой при резании
- специальная инструментальная сталь особого качества, ковкая, закаленная в масле
- инструмент черненый, полированная головка, изолированные ручки из многокомпонентного материала, испытаны на соответствие нормам VDE (DIN EN 60900, IEC 60900)

Номер артикула	EAN	$\varnothing$ мм	мм <sup>2</sup>	MCM	↔ мм	грамм
KN-9536320	075189	60,00	600,00	1200	320	830

Номер артикула	EAN	Ремкомплект
KN-953932001	075714	поворотного ножа для 95 32 320 и 95 36 320
KN-953932002	075721	фиксированного ножа для 95 32 320 и 95 36 320

## Ножницы для резки кабеля со стальным армированием (кабель SWA) по принципу трещотки



KN-9536315A  $\Delta$  1000 V



- прочные, удобные, стабильные
- режет кабель со стальным армированием диаметром 45 мм / 380 мм<sup>2</sup> (например, 4x95 мм<sup>2</sup>) при работе одной и двумя руками
- прост в использовании благодаря небольшому весу (800 г) и компактной конструкции (длина 315 мм) — можно работать также в труднодоступных местах
- режущие кромки прошли прецизионную заточку и закалку токами высокой частоты для чистого, гладкого реза без деформации кабеля
- оригинальный зубчато-венцовый привод, трехступенчатый, с высокой передачей усилия
- с опорной площадкой для удобного упора в процессе резания
- не подходит для резки кабеля ACSR и стального троса
- специальная инструментальная сталь особого качества, ковкая, закаленная в масле
- инструмент с черной лакировкой
- изолированные ручки из многокомпонентного материала, испытаны на соответствие нормам VDE

Номер артикула	EAN	$\varnothing$ мм	мм <sup>2</sup>	MCM	↔ мм	грамм
KN-9536315A	078579	45,00	380,00	750	315	800

Номер артикула	EAN	Ремкомплект
KN-9539315A01	078586	поворотного ножа для 95 32 315 А и 95 36 315 А (по принципу трещотки)
KN-9539315A02	078593	фиксированного ножа для 95 32 315 А и 95 36 315 А (по принципу трещотки)

## Ножницы для резки проволочных тросов и кабелей



KN-9577600

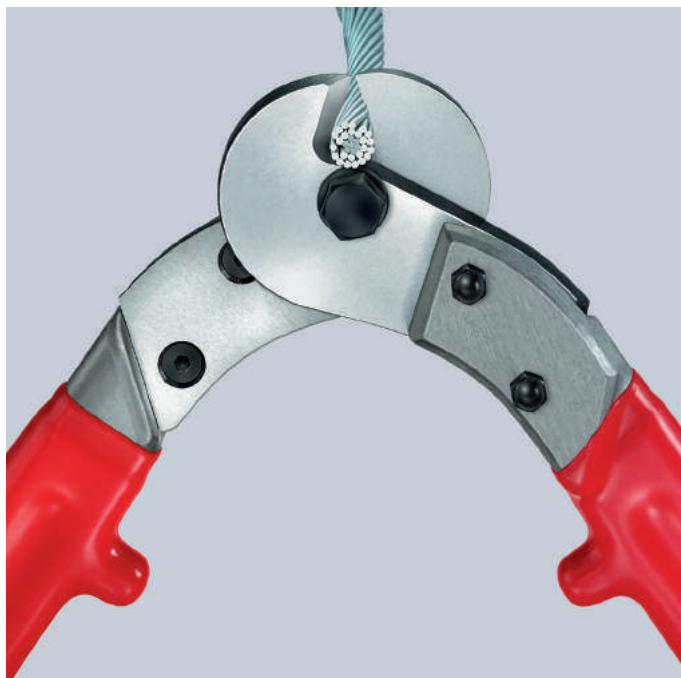

- для проволочных тросов и круглых железных профилей, для медных и алюминиевых кабелей
- подходит для отделения частей наружной электропроводки с приспособлением для разгрузки от натяжения
- наклонные режущие концы позволяют разрезать отдельные пряди троса
- оптимальная передача усилия для увеличения режущей способности
- ножевая головка, сменная, привинчиваемая
- малый вес
- ножевая головка: специальная инструментальная сталь особого качества, закаленная в масле
- корпус ножниц: высокопрочный алюминий
- полированная головка
- ручки электроизолированные методом погружения

Номер артикула	EAN				AWG	↔ мм	⚖ грамм
KN-9577600	025313	150,00	14,00	9,00	5 / 0	600	2359

Номер артикула	EAN	Наименование
KN-9579600	025337	Запасная ножевая головка для 95 71 600 / 95 77 600

## Инструмент для обжима контактных гильз



KN-9778180



KN-9778180T

**НОВИНКА**

- для опрессовки контактных гильз (по стандарту DIN 46 228 часть 1 + 4) в диапазоне сечений от 0,25 до 16 мм<sup>2</sup>
- улучшенная передача усилия для облегчения процесса опрессовки
- легкая и компактная конструкция
- опрессовка в маркированных полукруглых профилях для надежного соединения гильзы и проводника
- 9 глубоких профилей с коническими гранями
- специальная инструментальная сталь, кованая, закаленная в масле
- полированная головка
- изолированные ручки из многокомпонентного материала
- испытаны на соответствие нормам VDE (IEC 60900, DIN EN 60900)

### Модель 97 78 180 T:

Инструмент с креплением для страховки от падения с высоты

Номер артикула	EAN	Диапазон мм <sup>2</sup>	AWG	Количество гнезд	↔ мм	⚖ грамм
KN-9778180	072003	0,25-16,0	23-5	9	180	254
KN-9778180T	081531	0,25-16,0	23 - 5	9	180	254
KN-9778180T BK	081883	0,25-16,0	23 - 5	9	180	254



## Инструмент для обжима контактных гильз



KN-9768145A 1000 V

- для опрессовки контактных гильз (по стандарту DIN 46 228 часть 1 + 4) в диапазоне сечений от 0,5 до 2,5 мм<sup>2</sup>
- опрессовка в маркированных трапециидальных профилях для надежного соединения гильзы и проводника
- ванадиевая электросталь, ковкая, закаленная в масле
- полированная головка, изолированные ручки из многокомпонентного материала, испытаны на соответствие нормам VDE (IEC 60900, DIN EN 60900)

Номер артикула	EAN 4003773-	Диапазон мм <sup>2</sup>	AWG	Количество гнезд	↔ мм	грамм
KN-9768145A	071754	0,25–2,5	23–13	4	145	175

## Разводной ключ



KN-9807250 1000 V ∠22°

- параллельные гладкие захватные губки
- плавная настройка раствора
- со шкалой для настройки раствора губок по размеру детали
- сталь хром-ванадиевая
- хромированный инструмент
- ручка, электроизолированная методом погружения

Номер артикула	EAN 4003773-	мм	дюйм	Ширина губок мм	Ширина головки мм	Ширина мм	Глубина мм	↔ мм	грамм
KN-9807250	071518	30	1 1/8	8,0	16,00	73,0	20,0	260	500

## Ключ гаечный рожковый



KN-980014 1000 V

- головка наклонена под углом 15°
- базовый инструмент хромированный
- хром-ванадиевая сталь, ковкая, закаленная в масле
- IEC 60900, DIN EN 60900

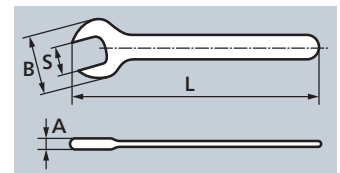

Номер артикула	EAN 4003773-	S мм	L мм	B мм	A мм	грамм
KN-980007	019824	7,00	105,0	20,00	4,00	15
KN-980008	019831	8,00	105,0	22,00	4,00	31
KN-980009	019848	9,00	105,0	24,00	4,00	29
KN-980010	019893	10,00	105,0	27,00	5,00	40
KN-980011	019909	11,00	120,0	30,00	5,50	45
KN-980012	019923	12,00	125,0	32,00	5,50	70
KN-980013	019930	13,00	130,0	34,00	6,50	68
KN-980014	019947	14,00	135,0	35,00	6,50	86
KN-980015	019954	15,00	145,0	37,00	7,00	80
KN-980016	019961	16,00	155,0	38,00	7,00	112
KN-980017	019978	17,00	155,0	42,00	8,00	119
KN-980018	019985	18,00	160,0	44,00	8,00	149
KN-980019	019992	19,00	165,0	47,00	9,00	154
KN-980022	020004	22,00	190,0	52,00	9,00	216
KN-980024	020011	24,00	210,0	56,00	9,00	262
KN-980027	020028	27,00	215,0	63,00	9,00	307

Номер артикула	EAN 4003773-	S дюйм	L мм	B мм	A мм	грамм
KN-9800 1/4"	019886	1/4	108,0	20,00	4,00	32
KN-9800 5/16"	020073	5/16	108,0	22,00	4,00	36
KN-9800 3/8"	020042	3/8	108,0	27,00	5,00	37
KN-9800 7/16"	020097	7/16	120,7	30,00	5,50	53
KN-9800 1/2"	019879	1/2	139,7	34,00	6,50	60
KN-9800 9/16"	020110	9/16	152,4	35,00	6,50	102
KN-9800 5/8"	020080	5/8	165,1	38,00	7,00	124
KN-9800 3/4"	020035	3/4	190,5	47,00	9,00	164

### Ключи гаечные накидные



KN-980114 ⚡ 1000 V

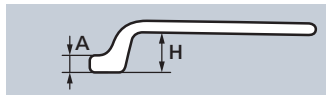

- накидное кольцо с отгибом
- базовый инструмент хромированный
- хром-ванадиевая сталь, ковкая, закаленная в масле
- IEC 60900, DIN EN 60900

Номер артикула	EAN 4003773-	S мм	L мм	B мм	A мм	H мм	грамм
KN-980107	020134	7,00	150,0	12,00	7,00	18,00	55
KN-980108	020141	8,00	155,0	14,00	7,00	19,00	68
KN-980109	020158	9,00	165,0	15,50	8,00	19,00	78
KN-980110	020196	10,00	160,0	17,00	9,00	20,00	75
KN-980111	020202	11,00	165,0	18,50	10,00	21,00	93
KN-980112	020226	12,00	185,0	18,50	10,00	23,00	118
KN-980113	020233	13,00	185,0	21,50	11,00	23,00	125
KN-980114	020240	14,00	195,0	23,00	12,00	24,00	147
KN-980115	020257	15,00	200,0	24,00	12,00	24,00	143
KN-980116	020264	16,00	200,0	26,00	12,00	26,00	172
KN-980117	020271	17,00	205,0	27,00	13,00	26,00	184
KN-980118	020288	18,00	210,0	29,00	13,00	28,00	210
KN-980119	020295	19,00	225,0	30,00	14,00	28,00	245
KN-980122	020301	22,00	225,0	35,00	15,00	30,00	278
KN-980124	020318	24,00	265,0	38,00	16,00	30,00	415

### Торцовый ключ с Т-образной ручкой



KN-980413 ⚡ 1000 V

KN-980513 ⚡ 1000 V

- IEC 60900
- DIN EN 60900

Номер артикула	EAN 4003773-	Размер под ключ S мм	Длина ручки мм	Диаметр головки d мм	←→ мм	грамм
KN-980408	071341	8,00	90	15,00	200	344
KN-980410	026167	10,00	155	19,50	200	324
KN-980413	026198	13,00	155	23,50	200	344
KN-980417	026211	17,00	155	28,50	200	426
KN-980419	020424	19,00	155	31,00	200	525
KN-980422	026228	22,00	155	34,50	200	560
KN-980517	026297	17,00	155	28,50	300	544
KN-980519	026303	19,00	155	31,00	300	674

### Отвертки для винтов с шлицевыми головками



KN-982055 ⚡ 1000 V

- эргономичная двухкомпонентная ручка для оптимальной передачи усилия и работы без усталости
- противоскользящая форма ручки
- хромованадиевая/молибденовая сталь
- вороненый наконечник, изолированная ручка из многокомпонентного материала, испытана на соответствие нормам VDE (IEC 60900, DIN EN 60900)

Номер артикула	EAN 4003773-	Ширина наконечника мм	Толщина наконечника мм	Длина лезвия мм	Длина лезвия неизолированная мм	Длина ручки мм	←→ мм	грамм
KN-982010	026396	10,0	1,6	200,00	15	120	320	184
KN-982025	062325	2,5	0,4	75,00	15	102	177	32
KN-982030	062332	3,0	0,5	100,00	15	102	202	35
KN-982035	024217	3,5	0,6	100,00	15	102	202	35
KN-982040	026402	4,0	0,8	100,00	15	102	202	38
KN-982055	024224	5,5	1,0	125,00	15	107	232	69
KN-982065	026419	6,5	1,2	150,00	15	112	262	105
KN-982080	024231	8,0	1,2	175,00	15	120	295	152

### Отвертки для винтов с шлицевыми головками (тонкая)



KN-982065SL ⚡ 1000 V

- зауженный стержень с изоляцией для работы с расположенными в глубине винтами и пружинными зажимами
- эргономичная двухкомпонентная ручка для оптимальной передачи усилия и работы без усталости
- противоскользящая форма ручки
- хромованадиевая/молибденовая сталь
- вороненый наконечник, изолированная ручка из многокомпонентного материала, испытана на соответствие нормам VDE (IEC 60900, DIN EN 60900)

Номер артикула	EAN 4003773-	Ширина наконечника мм	Толщина наконечника мм	Длина лезвия мм	Длина лезвия неизолированная мм	Длина ручки мм	←→ мм	грамм
KN-982035SL	079712	3,5	0,6	100,00	15	102	202	35
KN-982040SL	079729	4,0	0,8	100,00	15	102	202	38
KN-982055SL	079736	5,5	1,0	125,00	15	107	232	69
KN-982065SL	079743	6,5	1,2	150,00	15	112	262	105



## Крестовая отвертка (тонкая)

Phillips®



KN-982402SL

- зауженный стержень с изоляцией для работы с расположенными в глубине винтами и пружинными зажимами
- эргономичная двухкомпонентная ручка для оптимальной передачи усилия и работы без усталости
- противоскользящая форма ручки
- хромованадиевая/молибденовая сталь
- вороненый наконечник, изолированная ручка из многокомпонентного материала, испытана на соответствие нормам VDE (IEC 60900, DIN EN 60900)

Номер артикула	EAN 4003773-	Размер	Длина лезвия мм	Длина лезвия неизолированная мм	Длина ручки мм	↔ мм	грамм
KN-982401SL	079750	PH1	80,00	15	107	187	58
KN-982402SL	079767	PH2	100,00	18	112	212	94

## Отвертки (тонкие)

наконечник с профилем Plus/Minus

НОВИНКА



KN-982401SLS



KN-982402SLS



KN-982501SLS



KN-982502SLS

«Тонкая» версия отвертки для винтов с шлицем PlusMinus

Зауженный стержень с изоляцией для работы с глубоко утопленным винтами и пружинными зажимами

- наконечник с профилем для винтов PlusMinus
- используются с электроустановочными компонентами, например, при монтаже защитных автоматов
- зауженный стержень с изоляцией для работы с расположенными в глубине винтами и пружинными зажимами
- эргономичная двухкомпонентная ручка для оптимальной передачи усилия и работы без усталости
- противоскользящая форма ручки
- хромованадиевая/молибденовая сталь
- вороненый, изолированная ручка из многокомпонентного материала, испытана на соответствие нормам VDE

Номер артикула	EAN 4003773-	Длина лезвия мм	Длина лезвия неизолированная, мм	Длина ручки мм	↔ мм	грамм
KN-982401SLS	081036	80	15	107	187	56
KN-982402SLS	081043	100	18	112	212	90
KN-982501SLS	081050	80	15	107	187	56
KN-982502SLS	081067	100	18	118	212	90

## Крестовая отвертка (тонкая)

Pozidriv®



KN-982502SL

- зауженный стержень с изоляцией для работы с расположенными в глубине винтами и пружинными зажимами
- эргономичная двухкомпонентная ручка для оптимальной передачи усилия и работы без усталости
- противоскользящая форма ручки
- хромованадиевая/молибденовая сталь
- вороненый наконечник, изолированная ручка из многокомпонентного материала, испытана на соответствие нормам VDE (IEC 60900, DIN EN 60900)

Номер артикула	EAN 4003773-	Размер	Длина лезвия мм	Длина лезвия неизолированная мм	Длина ручки мм	↔ мм	грамм
KN-982501SL	079774	PZ1	80,00	15	107	187	58
KN-982502SL	079781	PZ2	100,00	18	112	212	94

### Поперечные ручки

с наружным квадратом 3/8" или 1/2"



KN-9830  $\triangle$  1000 V  $\square$

KN-9840  $\triangle$  1000 V  $\square$

- для установки торцовых головок
- быстрое, надежное и легкое фиксирование рабочих инструментов
- базовый инструмент хромированный
- специальная инструментальная сталь особого качества, кованая, закаленная в масле
- IEC 60900, DIN EN 60900

Номер артикула	EAN 4003773-	Т-образная ручка мм	Присоединительный квадрат дюйм	↔ мм	⚖ грамм
KN-9830	026488	165	3/8	200	447
KN-9840	026501	165	1/2	200	631

### Ключ трещоточный

с наружным квадратом 3/8" или 1/2"



KN-9831  $\triangle$  1000 V  $\square$

KN-9841  $\triangle$  1000 V  $\square$

- для установки торцовых головок
- реверсивный, для правого и левого вращения
- исключительно легкий ход
- быстрое, надежное и легкое фиксирование рабочих инструментов
- хромованадиевая сталь, кованая
- IEC 60900, DIN EN 60900

Номер артикула	EAN 4003773-	Присоединительный квадрат дюйм	↔ мм	⚖ грамм
KN-9831	026495	3/8	190	324
KN-9841	026518	1/2	265	625

### Удлинитель

с внутренним / наружным квадратом 3/8" или 1/2"



KN-9835125  $\triangle$  1000 V  $\square$   $\odot$



KN-9845250  $\triangle$  1000 V  $\square$   $\odot$

- для установки торцовых головок
- с внутренним и наружным присоединительным квадратом
- быстрое, надежное и легкое фиксирование рабочих инструментов
- хромованадиевая сталь, кованая
- IEC 60900, DIN EN 60900

Номер артикула	EAN 4003773-	Присоединительный квадрат дюйм	↔ мм	⚖ грамм
KN-9835125	020530	3/8	125	149
KN-9835250	020547	3/8	250	294

Номер артикула	EAN 4003773-	Присоединительный квадрат дюйм	↔ мм	⚖ грамм
KN-9845125	020813	1/2	125	258
KN-9845250	020820	1/2	250	490

### Ключ трещоточный ISO 3315

с внешним присоединительным квадратом 1/2"



KN-9842  $\triangle$  1000 V  $\square$

- реверсивный, для правого и левого вращения
- высоконадежное закрепление используемых инструментов с помощью блокировочного винта
- сталь хром-ванадиевая
- IEC 60900, DIN EN 60900

Номер артикула	EAN 4003773-	Присоединительный квадрат дюйм	↔ мм	⚖ грамм
KN-9842	026525	1/2	265	599

### Ключ динамометрический

с наружным четырехгранником, переставной



KN-984350  $\triangle$  1000 V  $\square$

- переставной, для затягивания левой резьбы
- установка крутящих моментов с их фиксацией
- высоконадежное закрепление используемых инструментов с помощью блокировочного винта
- прозрачная закрытая шкала
- свидетельство о проверке прилагается
- сталь хром-ванадиевая
- IEC 60900, DIN EN 60900

Номер артикула	EAN 4003773-	Применение	Присоединительный квадрат дюйм	↔ мм	⚖ грамм
KN-984350	071778	5-50 Nm	1/2	385	1230



### Сменные головки

с внутренним квадратом 3/8" или 1/2"



KN-98375/8"  $\Delta$  1000 V  $\odot$   $\text{III}$



KN-98471/2"  $\Delta$  1000 V  $\odot$   $\text{III}$

- с двойным шестигранником (12-гранный)
- для дюймовых головок винтов
- базовый инструмент хромированный
- сталь хром-ванадиевая
- IEC 60900, DIN EN 60900

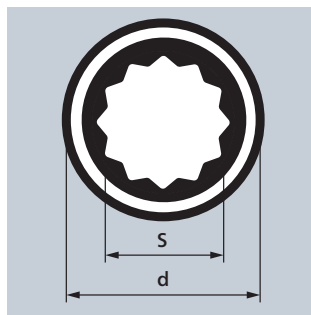

Номер артикула	EAN 4003773-	S мм	d мм	Присоединительный квадрат мм	грамм
KN-9837 5/16"	020684	5/16	16,2	3/8	30
KN-9837 3/8"	020677	3/8	18,7	3/8	31
KN-9837 7/16"	020707	7/16	20,0	3/8	31
KN-9837 1/2"	020554	1/2	22,5	3/8	33
KN-9837 9/16"	020721	9/16	23,7	3/8	39
KN-9837 5/8"	020691	5/8	26,2	3/8	51
KN-9837 3/4"	020660	3/4	30,0	3/8	71

Номер артикула	EAN 4003773-	S мм	d мм	Присоединительный квадрат мм	грамм
KN-9847 1/2"	020875	1/2	23,2	1/2	67
KN-9847 9/16"	021094	9/16	24,5	1/2	64
KN-9847 5/8"	021063	5/8	26,9	1/2	72
KN-9847 11/16"	020905	11/16	28,2	1/2	88
KN-9847 3/4"	021018	3/4	30,7	1/2	97
KN-9847 7/8"	021087	7/8	34,5	1/2	124
KN-9847 1"	020868	1	41,0	1/2	167

### Торцевые головки для винтов с шестигранной головкой

с внутренним квадратом 3/8" или 1/2"



KN-983717  $\Delta$  1000 V  $\odot$   $\text{III}$



KN-984717  $\Delta$  1000 V  $\odot$   $\text{III}$

- для метрического крепежа с шестигранной головкой
- базовый инструмент хромированный
- сталь хром-ванадиевая
- IEC 60900, DIN EN 60900

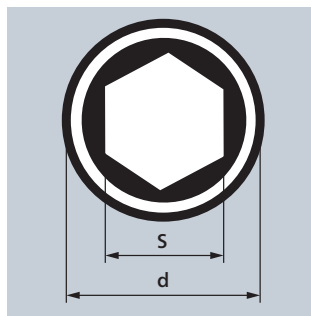

Номер артикула	EAN 4003773-	S мм	d мм	Присоединительный квадрат мм	грамм
KN-983710	020578	10,00	18,7	3/8	32
KN-983711	020585	11,00	20,0	3/8	32
KN-983712	020608	12,00	21,2	3/8	33
KN-983713	020615	13,00	22,5	3/8	33
KN-983714	020622	14,00	23,7	3/8	39
KN-983716	027263	16,00	26,2	3/8	53
KN-983717	020639	17,00	27,5	3/8	61
KN-983719	020646	19,00	30,0	3/8	73
KN-984710	020882	10,00	19,5	1/2	63
KN-984711	020899	11,00	20,7	1/2	61

Номер артикула	EAN 4003773-	S мм	d мм	Присоединительный квадрат мм	грамм
KN-984712	020912	12,00	23,0	1/2	64
KN-984713	020929	13,00	23,2	1/2	64
KN-984714	020943	14,00	24,5	1/2	67
KN-984716	027287	16,00	26,9	1/2	69
KN-984717	020967	17,00	28,2	1/2	75
KN-984718	027294	18,00	29,0	1/2	81
KN-984719	020974	19,00	30,7	1/2	99
KN-984722	020981	22,00	34,5	1/2	125
KN-984724	020998	24,00	37,0	1/2	151
KN-984727	021001	27,00	41,0	1/2	183

## Резак для кабелей



KN-9852  $\Delta$  1000 V



KN-9854  $\Delta$  1000 V

- улучшенная эргономичность за счет удобных ручек с продуманной защитой от соскальзывания ладони
- повышение безопасности благодаря применению противоскользящих мягких компонентов
- хорошая передача усилия при ведении ножа за счет использования выемки для большого пальца и упора на конце ручки
- прочное фиксированное лезвие с прямыми режущими кромками
- прозрачный защитный чехол для лезвия
- лезвие: специальная инструментальная сталь, закаленная в масле
- изолированная ручка из многокомпонентного материала, испытана на соответствие нормам VDE (IEC 60900, DIN EN 60900)

**Модель 98 54:** Обухи лезвий покрыты пластмассой для предупреждения короткого замыкания

Номер артикула	EAN 4003773-	Длина лезвия мм	↔ мм	грамм
KN-9852	035565	50,00	190	67
KN-9854	026563	50,00	190	68

## Нож для удаления оболочки



KN-985303  $\Delta$  1000 V



KN-985313  $\Delta$  1000 V



KN-9855  $\Delta$  1000 V

- улучшенная эргономичность за счет удобных ручек с продуманной защитой от соскальзывания ладони
- повышение безопасности благодаря применению противоскользящих мягких компонентов
- хорошая передача усилия при ведении ножа за счет использования выемки для большого пальца и упора на конце ручки
- прозрачный защитный чехол для лезвия
- изолированная ручка из многокомпонентного материала, испытана на соответствие нормам VDE (IEC 60900, DIN EN 60900)

**Модель 98 53 03:**

- прочное фиксированное лезвие изогнутое
- предназначен для круглого кабеля
- лезвие: специальная инструментальная сталь, закаленная в масле

**Модель 98 53 13:**

- узкое фиксированное лезвие-крючок, серповидное
- предназначено для секторных кабелей
- лезвие: специальная инструментальная сталь, закаленная в масле

**Модель 98 55:**

- прочное фиксированное лезвие, серповидное
- с опорным башмаком на вершине
- отсутствие повреждения изоляции проводника
- лезвие: хирургическая сталь, нержавеющая, закаленная на воздухе

Номер артикула	EAN 4003773-	Длина лезвия мм	Радиус мм	↔ мм	грамм
KN-985303	026549	28,00	7	170	64
KN-985313	026556	50,00	40	190	64
KN-9855	022558	38,00	23,5	180	68

## Зажим из пластмассы

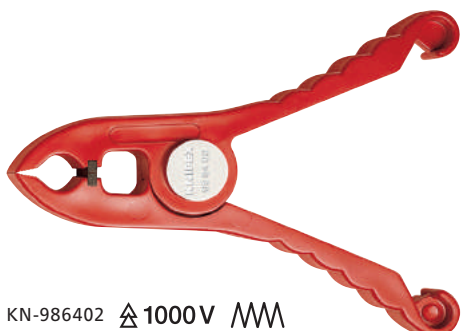

KN-986402  $\Delta$  1000 V

- для надежной фиксации изолирующих ковриков
- с внутренней пружиной
- полная изоляция снижает риск короткого замыкания
- полностью пластмассовый, усиленный стекловолокном
- DIN VDE 0680-1

Номер артикула	EAN 4003773-	Ширина зажима мм	↔ мм	грамм
KN-986402	021193	15,00	150	61



## Захватные плоскогубцы из пластмассы изолированные



KN-986201 1000 V



Компания KNIPEX представляет две разработки: высококачественные, надежные пластмассовые плоскогубцы, изолированные во избежание коротких замыканий, для использования при работе с деталями, находящимися под напряжением до 1000 В переменного тока и до 1500 В постоянного тока. Плоскогубцы, полностью выполненные из пластмассы, не восприимчивы к магнитным полям и искробезопасны. Кроме того, они прекрасно подходят для применения в химически агрессивных средах

- полная изоляция снижает риск короткого замыкания
- для монтажа и опломбирования счетчиков
- класс С, диапазон применения до -40 °С
- пластик, усиленный стекловолокном
- ручки с участком из мягкого полимерного материала для надежного удержания
- IEC 60900, DIN EN 60900

Номер артикула	EAN	↔ мм	грамм
KN-986201	4003773-073956	180	120

## Плоские круглогубцы из пластмассы изолированные



KN-986202 1000 V

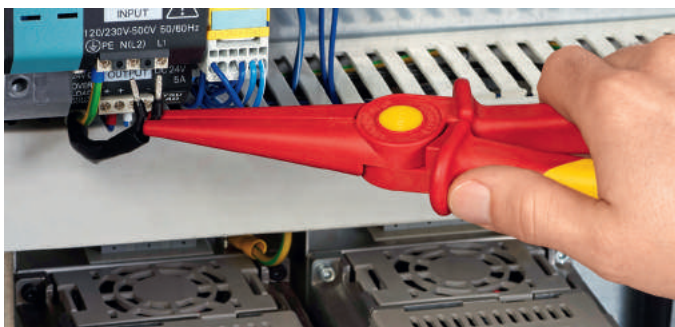

Компания KNIPEX представляет две разработки: высококачественные, надежные пластмассовые плоскогубцы, изолированные во избежание коротких замыканий, для использования при работе с деталями, находящимися под напряжением до 1000 В переменного тока и до 1500 В постоянного тока. Плоскогубцы, полностью выполненные из пластмассы, не восприимчивы к магнитным полям и искробезопасны. Кроме того, они прекрасно подходят для применения в химически агрессивных средах

- полная изоляция снижает риск короткого замыкания
- класс С, диапазон применения до -40 °С
- пластик, усиленный стекловолокном
- ручки с участком из мягкого полимерного материала для надежного удержания
- клещи из пластмассы, усиленные стекловолокном
- IEC 60900, DIN EN 60900

Номер артикула	EAN	↔ мм	грамм
KN-986202	4003773-073963	220	130

## Колпачок изолирующий конический



KN-986503 1000 V

- предохраняет от прикосновения к неизолированным проводникам, находящимся под напряжением (макс. Ø 10 мм)
- цельная пластмасса
- DIN VDE 0680-1

Номер артикула	EAN	Код проводника мм	↔ мм	грамм
KN-986501	4003773-021209	1	80	7
KN-986502	4003773-021216	2	80	8
KN-986503	4003773-021223	3	80	8

## Колпачок изолирующий самофиксирующийся



KN-986530 ⚡ 1000V

- предохраняет от прикосновения к неизолированным проводникам, находящимся под напряжением
- цельная пластмасса
- DIN VDE 0680-1

Номер артикула	EAN 4003773-	Внутренний диаметр мм	↔ мм	⚖ грамм
KN-986510	021230	10,00	80	9
KN-986520	021247	20,00	100	39
KN-986530	021261	30,00	110	52

## Коврик изолирующий из резины DIN/EN IEC 61112



KN-986705 ⚡ 1000V ⚡

- для защиты при работах на оборудовании, находящемся под напряжением

Номер артикула	EAN 4003773-	Размеры мм	Толщина мм	⚖ грамм
KN-986705	026600	500 x 500	1,00	301
KN-986710	026617	1000 x 1000	1,00	1200
KN-986715	077831	10.000 x 1.000	1,00	12000

## Коврики из резины

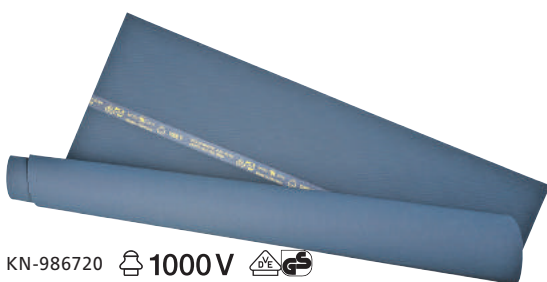

KN-986720 ⚡ 1000V ⚡

- для изолирования всего участка во время работы с токоведущими деталями или в непосредственной близости от них

Номер артикула	EAN 4003773-	Размеры мм	Толщина мм	⚖ грамм
KN-986720	077848	1.000 x 1.000	4,00	4700
KN-986725	077855	10.000 x 1.000	4,00	40000

## PUK® ножовка



KN-9890 ⚡ 1000V

- полотно ножовочное по металлу и по дереву, 25 зубьев/дюйм, сменное
- IEC 60900, DIN EN 60900

Номер артикула	EAN 4003773-	Длина мм	↔ мм	⚖ грамм
KN-9890	028321	150	240	174



## Чемодан с электроизолированными инструментами

4 предмета



KN-002015

- универсальный чемодан высокого качества из ударопрочного пластика
- пенопластовый вкладыш с сотовой структурой для различных комплекций
- размеры внешние (ШхВхГ) 65x327x275 мм
- клещи испытаны на электробезопасность в соответствии со стандартом DIN EN 60900, исполнение 6

Номер артикула	EAN 4003773-		Кол-во		грамм
<b>Чемодан с электроизолированными инструментами, 4 предмета</b>					
KN-002015	024804	KN-0306180 Плоскогубцы комбинированные	1		1430
		KN-1106160 Инструмент для удаления изоляции	1		
		KN-2616200 Плоские круглогубцы с режущими кромками, (круглогубцы с прямыми плоскими длинными губками, с режущей кромкой)	1		
		KN-7006160 Кусачки боковые	1		

## Чемодан с инструментами для электромонтажа

7 предметов



KN-002115

- универсальный чемодан высокого качества из ударопрочного пластика
- пенопластовый вкладыш с сотовой структурой для различных комплекций
- размеры внешние (ШхВхГ) 65x327x275 мм
- все инструменты за исключением клещей сантехнических испытаны на электробезопасность в соответствии со стандартом DIN EN 60900

Номер артикула	EAN 4003773-		Кол-во	Размер мм	грамм
<b>Чемодан с инструментами для электромонтажа, 7 предметов</b>					
KN-002115	042853	KN-0306180 Кнiрех Плоскогубцы комбинированные	1	180	1520
		KN-2616200 Кнiрех Плоские круглогубцы с режущими кромками, (круглогубцы с прямыми плоскими длинными губками, с режущей кромкой)	1	200	
		KN-7006160 Кнiрех Кусачки боковые	1	160	
		KN-8803180 Кнiрех KNIPEX Alligator® Клещи сантехнические	1	180	
		WE-6100 Wera Отвертки для винтов с шлицевыми головками, 160i	1	0,4 x 2,5 x 80	
		WE-6115 Wera Отвертки для винтов с шлицевыми головками, 160i	1	0,8 x 4,0 x 100	
		WE-6152 Wera Отвертки для винтов с профилем Phillips®, 162i PH	1	PH1 x 80	

## Планшет с инструментами электроизолированными мягкий

15 предметов



KN-989913 ⚡ 1000 V

- мягкий планшет из прочного полиэстера
- практичная моментальная застежка с регулировкой
- укомплектован ассортиментом электроизолированных инструментов КНИPEX для работы с электроустановками
- IEC 60900, DIN EN 60900

Номер артикула	EAN		Кол-во		грамм
<b>Планшет с инструментами электроизолированными мягкий, 15 предметов</b>					
KN-0307200		Плоскогубцы комбинированные	1	⚡ 1000 V ⚡ DE ⚡	
KN-1107160		Инструмент для удаления изоляции	1	⚡ 1000 V ⚡ DE ⚡	
KN-2617200		Плоские круглогубцы с режущими кромками (круглогубцы с прямыми плоскими длинными губками, с режущей кромкой)	1	⚡ 1000 V ⚡ DE ⚡	
KN-7007160		Кусачки боковые	1	⚡ 1000 V ⚡ DE ⚡	
KN-9517200		Ножницы для резки кабелей, с двойными режущими кромками	1	⚡ 1000 V ⚡ DE ⚡	
KN-989913	026648		1		2455
KN-980010			1		
KN-980013			1		
KN-980014		Ключ гаечный рожковый	1	⚡ 1000 V ⚡	
KN-980017			1		
KN-980019			1		
KN-982025			1		
KN-982040			1		
KN-982055		Отвертки для винтов с шлицевыми головками	1	⚡ 1000 V ⚡ DE ⚡	
KN-982065			1		
KN-9852		Резак для кабелей	1	⚡ 1000 V ⚡ DE ⚡	

## Чемодан универсальный с инструментами электроизолированными











































48 предметов



KN-989914 ⚡ 1000 V

- чемодан изготовлен из износостойкого пластика ABS, красного цвета, укомплектован ассортиментом электроизолированных инструментов КНИPEX для работы на электрооборудовании, проверенных согласно DIN EN/IEC 60900, ГОСТ11516-94, а также дополнительными защитными ковриками, зажимами и перчатками
- алюминиевая рама по периметру с D-образными кольцами для ремня и зафиксированная, устойчивая перегородка, используемая с обеих сторон, с различными возможностями размещения инструмента благодаря эластичным петлям и 12 маленьким карманам
- удобная ручка и держатель в днище для крепления к тележке (опция, артикул № 00 21 40 T)
- металлические шарниры
- максимальная загрузка до 30 кг
- можно открыть с одной или обеих сторон; крышка и днище открываются независимо друг от друга
- двусторонние держатели на шарнирах со стопорами фиксируют открытые крышки под углом 45° и 90°
- трехзначный числовой замок и 2 стяжных замка для фиксации крышки
- съемное отделение для документации и съемная панель для размещения инструментов с одной стороны, с 13 карманами для инструментов
- 2 стяжных замка для фиксации днища
- поддон, высота 58 мм, и съемная панель с 6 большими карманами для инструментов, фиксируется с помощью кнопки
- размеры внешние (ШхВхГ): 490x255x410 мм,
- размеры внутренние (ШхВхГ): 445x(105 + 105)x350 мм



Номер артикула	EAN 4003773-		Кол-во		грамм
<b>Планшет с инструментами электроизолированными мягкий, 15 предметов</b>					
KN-0307200		Плоскогубцы комбинированные	1	⚡ 1000 V     	
KN-1117160		Инструмент для удаления изоляции	1	⚡ 1000 V  	
KN-7007160		Кусачки боковые	1	⚡ 1000 V   	
KN-8807250		КНИПЕХ Alligator® Клещи сантехнические	1	⚡ 1000 V     	
KN-9517200		Ножницы для резки кабелей, с двойными режущими кромками	1	⚡ 1000 V     	
KN-980010			1		
KN-980013			1		
KN-980014		Ключ гаечный рожковый	1		
KN-980017			1		
KN-980019			1		
KN-980022			1		
KN-980110			1	⚡ 1000 V 	
KN-980113			1		
KN-980114		Ключ гаечный накидной	1		
KN-980117			1		
KN-980119			1		
KN-980122			1		
KN-986705			Коврик изолирующий, из резины	3	⚡ 1000 V  
KN-982025			1		
KN-982040		Отвертки для винтов с шлицевыми головками	1		
KN-982055			1	⚡ 1000 V    	16250
KN-982065			1		
KN-982401		Отвертка для винтов с крестообразным шлицем, Phillips®	1		
KN-982402			1	⚡ 1000 V    	
KN-9840		Т-образная ручка, с внешним присоединительным квадратом 1/2"	1	⚡ 1000 V  1/2	
KN-9842		Ключ трещоточный, с внешним присоединительным квадратом 1/2"	1	⚡ 1000 V  1/2	
KN-9845125		Удлинитель, с внутренним / внешним квадратом 1/2"	1	⚡ 1000 V  1/2 	
KN-9845250		Удлинитель, с внутренним / внешним квадратом 1/2"	1	⚡ 1000 V  1/2 	
KN-984710			1		
KN-984711			1		
KN-984712			1		
KN-984713		Торцовая головка для винтов с шестигранной головкой, с внутренним квадратом 1/2"	1		
KN-984714			1	⚡ 1000 V  	
KN-984717			1		
KN-984719			1		
KN-984722			1		
KN-984724			1		
KN-9852		Резак для кабелей	1	⚡ 1000 V  	
KN-985303		Нож для удаления оболочки круглого кабеля	1	⚡ 1000 V  	
KN-986402		Зажим, из пластмассы	6	⚡ 1000 V 	
KN-986540		Перчатки электроизолирующие	1	⚡ 1000 V	







## НАБОРЫ ИНСТРУМЕНТОВ И КОМПЛЕКТУЮЩИХ, ЧЕМОДАНЫ ДЛЯ ИНСТРУМЕНТОВ И АКСЕССУАРЫ

Мягкий планшет для инструментов .....	166
Наборы инструментов .....	166
Сумка поясная для инструментов .....	172
Сумки для инструментов .....	172
Чемодан для инструментов «Big Twin Move» .....	173
Чемодан для инструмента, пустой .....	173
Защита инструмента от падения с высоты .....	174

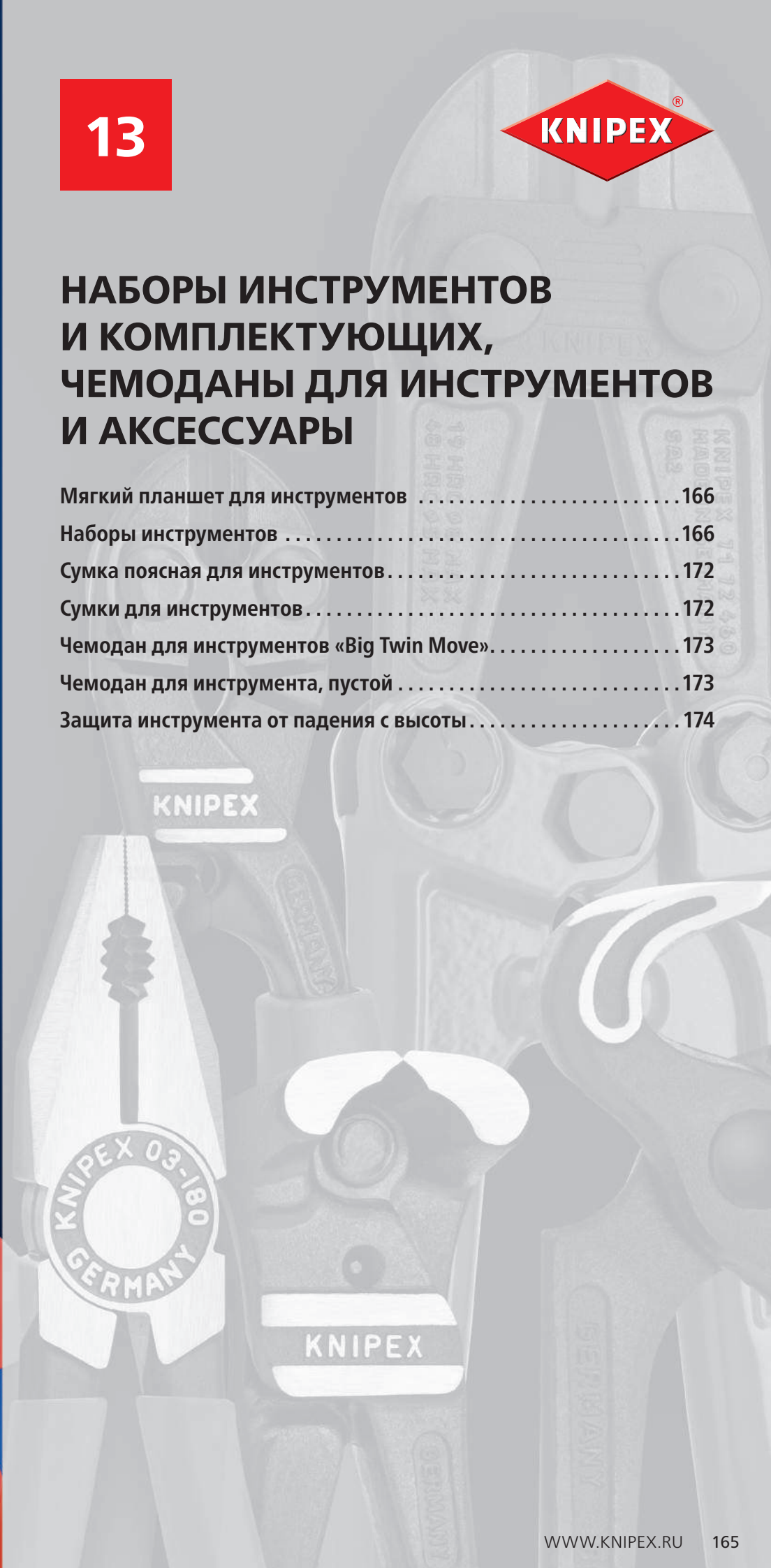

## Мягкий планшет для инструментов

11 предметов



KN-001941

- для радиотехника и электротехника
- мягкий планшет из прочного полиэстера
- практичная моментальная застежка с регулировкой
- укомплектован 8 плоскогубцами и 3 отвертками
- плоскогубцы с хромированными головками и двухцветными многокомпонентными чехлами ручек
- отвертки электроизолированные, испытанные в соответствии со стандартом DIN EN 60900 1000V

Номер артикула	EAN 4003773-		Количество		грамм	
<b>Мягкий планшет для инструментов, 11 предметов</b>						
		KN-0305160	Плоскогубцы комбинированные	1		
		KN-1105160	Инструмент для удаления изоляции	1		
		KN-2505160	Плоские круглогубцы с режущими кромками (круглогубцы с прямыми плоскими удлиненными губками, с режущей кромкой)	1		
		KN-3015160	Длинногубцы	1		
KN-001941	024729	KN-3035160	Длинногубцы	1		1620
		KN-3115160	Клещи захватные пластмассовые (острогубцы)	1		
		KN-6705140	Кусачки торцевые особой мощности	1		
		KN-7005140	Кусачки боковые	1		
		KN-982025	Отвертки для винтов с шлицевыми головками	1		
		KN-982040	Отвертки для винтов с шлицевыми головками	1		
		KN-982401	Отвертка для винтов с крестообразным шлицем, Phillips®	1		

## Набор плоскогубцев во вкладыше из поропласта

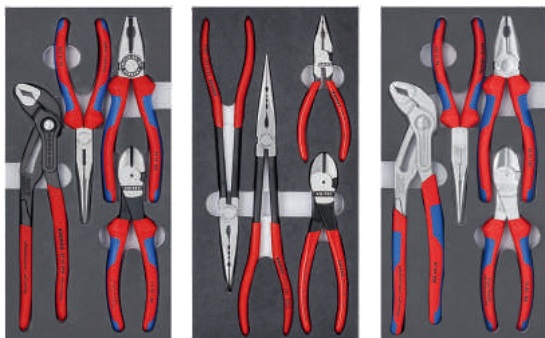

**НОВИНКА**

- вкладыши из поропласта для верстака и автомастерской для лучшего обзора при хранении инструментов ячейки повторяют формы размещаемых инструментов
- размеры поропластового вкладыша (ДхШхВ): 335х165х33 мм
- вкладыш из пеноматериала с закрытыми порами, двухцветный

KN-002001V15

KN-002001V16

KN-002001V17

Номер артикула	EAN 4003773-		Количество	грамм	
<b>Набор клещей Basic</b>					
		KN-0302180	Плоскогубцы комбинированные	1	
KN-002001V15	081586	KN-2612200	Длинногубцы с режущими кромками (длинногубцы прямые, с режущими кромками)	1	1121
		KN-7402180	Кусачки боковые особой мощности	1	
		KN-8701250	КНИРЕХ Cobra® Высокотехнологичные сантехнические клещи	1	
<b>Набор инструментов «Автомобильный»</b>					
		KN-0821145	Пассатижи удлиненные	1	
KN-002001V16	081593	KN-7401180	Кусачки боковые особой мощности	1	894
		KN-2871280	Плоскогубцы монтажные с поперечным профилем	1	
		KN-2881280		1	
<b>Набор хромированных инструментов Basic Chrom</b>					
		KN-0305180	Плоскогубцы комбинированные	1	
KN-002001V17	081944	KN-2615200	Длинногубцы с режущими кромками (длинногубцы прямые, с режущими кромками)	1	1140
		KN-7405180	Кусачки боковые особой мощности	1	
		KN-8705250	КНИРЕХ Cobra® Высокотехнологичные сантехнические клещи	1	



Наборы инструментов



KN-002012V01



KN-002013



KN-002012



KN-002010



KN-002011

- инструменты в блоке из пластика глубокой штамповки с прозрачной крышкой
- привлекательная упаковка для системы самообслуживания, с отверстием под крючок
- размеры (ШхВхГ): 170х370х40 мм

**Модель 00 20 10:** Инструменты с полированными головками и пластмассовыми чехлами

**Модель 00 20 11:** Плоскогубцы с двухцветными многокомпонентными чехлами ручек

**Модель 00 20 12:** Инструмент электроизолированный по DIN EN/IEC 60900 1000 В, хромированные клещи; ручки с полимерным покрытием

**Модель 00 20 13:** Инструменты испытаны на соответствие нормам Союза немецких электротехников (VDE) по DIN EN/IEC 60900 1000 В, хромированные клещи; ручки с полимерным покрытием, с 3 отвертками WERA

Номер артикула	EAN 4003773-	Кол-во	Размер мм	Иконки	г	
<b>Коробка с инструментами особой мощности</b>						
KN-002010	010388	KN-0201180	Книпек	Плоскогубцы комбинированные особой мощности	1 180	990
		KN-7401160	Книпек	Кусачки боковые особой мощности	1 160	
		KN-8701250	Книпек	Cobra® Высокотехнологичные сантехнические клещи	1 250	
<b>Набор монтажный</b>						
KN-002011	012405	KN-0302180	Книпек	Плоскогубцы комбинированные	1 180	810
		KN-2612200	Книпек	Плоские круглогубцы с режущими кромками (круглогубцы с прямыми плоскими длинными губками, с режущей кромкой)	1 200	
		KN-7002160	Книпек	Кусачки боковые	1 160	
<b>Набор инструментов электроизолированных</b>						
KN-002012	012412	KN-0306180	Книпек	Плоскогубцы комбинированные	1 180	960
		KN-2616200	Книпек	Плоские круглогубцы с режущими кромками (круглогубцы с прямыми плоскими длинными губками, с режущей кромкой)	1 200	
		KN-7006160	Книпек	Кусачки боковые	1 160	
<b>Пакет "Отвертки"</b>						
KN-002012V01	075523	KN-982030	Книпек	Отвертки для винтов с шлицевыми головками	1 3,0	610
		KN-982040	Книпек		1 4,0	
		KN-982055	Книпек		1 5,5	
		KN-982065	Книпек		1 6,5	
		KN-982401	Книпек		1 PH 1	
		KN-982402	Книпек	1 PH 2		
<b>Набор инструментов электроизолированных</b>						
KN-002013	043287	KN-2616200	Книпек	Плоские круглогубцы с режущими кромками (круглогубцы с прямыми плоскими длинными губками, с режущей кромкой)	1 200	850
		KN-7006160	Книпек	Кусачки боковые	1 160	
		6110	Wera	Отвертки для винтов с шлицевыми головками, 160i	1 0,6x3,5x100	
		6120	Wera		1 1,0x5,5x125	
		6154	Wera	Отвертки, для винтов с профилем Phillips®, 162i PH	1 PH2x100	

## Наборы инструментов



KN-002009V01



KN-002009V02



KN-002009V03

- инструменты в блоке из пластика глубокой штамповки с прозрачной крышкой
- привлекательная упаковка для системы самообслуживания, с отверстием под крючок
- размеры (ШхВхГ): 170х370х40 мм

**Модель 00 20 09 V01:** Клещи с полированными головками; ручки с полимерным нескользким покрытием или с двухцветными многокомпонентными оболочками

**Модель 00 20 09 V02:** Клещи с серым фосфатированием; ручки с полимерным нескользким покрытием

**Модель 00 20 09 V03:** Клещи с полированными головками; ручки с полимерным нескользким покрытием

Номер артикула	EAN 4003773-	Кол-во	Размер мм	г	
<b>Набор Bestseller</b>					
KN-002009V01	073994	KN-0302180	Кнipeх Плоскогубцы комбинированные	1 180	950
		KN-7002160	Кнipeх Кусачки боковые	1 160	
		KN-8701250	Кнipeх Cobra® Высокотехнологичные сантехнические клещи	1 250	
<b>Набор Cobra®</b>					
KN-002009V02	074793	KN-8701180	Кнipeх	1 180	1220
		KN-8701250	Кнipeх Cobra® Высокотехнологичные сантехнические клещи	1 250	
		KN-8701300	Кнipeх	1 300	
<b>Набор Alligator®</b>					
KN-002009V03	074809	KN-8801180	Кнipeх	1 180	1195
		KN-8801250	Кнipeх Alligator® Клещи сантехнические	1 250	
		KN-8801300	Кнipeх	1 300	

## Сумка с набором инструментов Electrical 23 предмета



KN-002102EL

**НОВИНКА**

- легкая конструкция из усиленного, износостойкого полиэстера
- передняя панель дополнительно усилена алюминиевыми уголками
- передняя панель откидывается частично, с регулируемыми петлями и отделением для документов с внешней стороны
- с оцинкованным поддоном
- с ручкой для переноски и регулируемым плечевым ремнем.
- укомплектован 23 инструментами известных производителей, частично испытанными на электробезопасность по стандарту DIN EN 60 900

Номер артикула	EAN 4003773-	Комплектующие	Длина мм	Ширина мм	Высота мм	г
KN-002102EL	081951	1 x 03 06 18; 1 x 11 06 160; 1 x 25 06 160; 1 x 70 60 160; 1 x 98 52; 1 x 16 95 01; 1 x 98 20 25; 1 x 98 20 35 SLO; 1 x 98 20 55 SL; 1 x 98 20 65 SL; 1 x 98 24 01 SL	446	210	280	6,700

## КНИPEX L-BOXX®



KN-002119LB

**НОВИНКА**

Пустой бокс из ударопрочного пластика ABS, укомплектованный панелью для размещения инструментов

- добротный футляр из ударопрочного пластика ABS
- с защитой от брызг
- можно надежно соединить между собой несколько боксов
- оформление внутреннего пространства в разных вариантах
- ручка для переноски в интересах экономии места утапливается в углублении в крышке
- ручки эргономичной формы и дополнительные боковые вставки для удобного обращения с инструментом
- с двухсоставной панелью для инструментов, из износостойкого полиэстера
- панели для инструментов крепятся между собой на липучках
- верхняя часть с 10 карманами и 10 эластичными петлями
- нижняя часть с 7 карманами на лицевой стороне и клапаном для подвешивания панели, который служит также для извлечения панели или ее вертикального размещения в ящике L-BOXX®
- донная часть с 7 карманами и 7 эластичными петлями
- нагрузка до 25 кг
- размеры: 442 (375) x 151 (107) x 357 (311) мм



## КНИПЕХ L-BOXX® Elektro

65 предметов

**НОВИНКА**

- в комплект входят 65 фирменных инструментов, часть из них соответствует нормам VDE по стандарту DIN EN 60900
- можно надежно соединить между собой несколько боксов
- оформление внутреннего пространства в разных вариантах с двухсторонней панелью для инструментов, из износостойкого полиэстера
- панели для инструментов крепятся между собой на липучках
- ручка для переноски в интересах экономии места утапливается в углублении в крышке
- ручки эргономичной формы и дополнительные боковые вставки для удобного обращения с инструментом
- размеры внешние (ШхВхГ): 442x151x357 мм; размеры внутренние (ШхВхГ): 375x107x311 мм



KN-002119LB E

Номер артикула	EAN 4003773-				Кол-во	Номинальный размер, мм	g
			<b>КНИПЕХ L-BOXX® Elektro, 65 предметов</b>		1		
			00 11 01 КНИПЕХ TwinKey®		1		
			KN-0826145 Пассатижи удлиненные		1	145	
			KN-1242195 MultiStrip 10		1	195	
			KN-1386200 Электромонтажные клещи		1	200	
			KN-1695015B КНИПЕХ ErgoStrip®		1	135	
			KN-2626200 Плоские круглогубцы с режущими кромками (длинногубцы прямые, с режущими кромками)		1	200	
			KN-7006160 Кусачки боковые	Knipex	1	160	
			KN-7406200 Кусачки боковые особой мощности		1	200	
			KN-8603180 Клещи переставные-гаечный ключ		1	180	
KN-002119LB E	081623		KN-8701180 КНИПЕХ Cobra® Высокотехнологичные сантехнические клещи		1	180	11400
			KN-975304 Пресс-клещи для контактных гильз, самонастраивающиеся		1	180	
			KN-9852 Резак для кабелей		1	185	
			KN-9825015L Крестовая отвертка (тонкая), Pozidriv®		1	187	
			KN-982035SL Отвертки для винтов с шлицевой головкой (тонкая)		1		
			WE-003484 Сменные отвертки VDE тонкие, 16 штук				
			WE-004018 Набор с трещоткой Zyklop Metal 8100 SA 8, 28 предметов	Wera		¼"	
			WE-003760 Двусторонний рожковый ключ Joker			10 x 13	
			101-0300 Слесарный молоток	Picard		300 г	
			361 252 1 Зубило электрика	Rennsteig		250 x 10 мм	
			16135 Строительный уровень тип 70 Electric			430	
			17775 Карманный уровень Pocket Electric	Stabila		68	
KN-002119LB	081616		КНИПЕХ L-BOXX®, пустой				9400
KN-002119LB WK	081609		КНИПЕХ L-BOXX® two-part tool holder				953

**КНИРЕХ L-BOXX® Сантехника**

52 предмета

**НОВИНКА**



KN-002119LB S

- укомплектован 52 фирменными инструментами, часть из них соответствует нормам VDE по стандарту DIN EN 60900
- можно надежно соединить между собой несколько боксов
- оформление внутреннего пространства в разных вариантах
- с двухсоставной панелью для инструментов, из износостойкого полиэстера
- панели для инструментов крепятся между собой на липучках
- ручка для переноски в интересах экономии места утапливается в углублении в крышке
- ручки эргономичной формы и дополнительные боковые вставки для удобного обращения с инструментом
- размеры внешние (ШхВхГ): 442x151x357 мм; размеры внутренние (ШхВхГ): 375x107x311 мм
- добротный футляр из ударопрочного пластика ABS

Номер артикула	EAN				Кол-во	Номинальный размер	грамм
	4003773-			<b>КНИРЕХ L-BOXX® Сантехника, 52 предмета</b>	1		
				KN-001101 КНИРЕХ TwinKey®	1		
		▲ 1000 V ▲	▲ 40°	KN-2616200 Плоские круглогубцы с режущими кромками (длинногубцы прямые, с режущими кромками)	1	200 mm	
		▲ 1000 V ▲		KN-7406180 Кусачки боковые особой мощности	1	180 mm	
				KN-8603250 Клещи переставные-гаечный ключ	1	250 mm	
				KN-8701250 КНИРЕХ Cobra® Высотехнологичные сантехнические клещи	1	250 mm	
				KN-8701400 КНИРЕХ Cobra® XL Высотехнологичные сантехнические клещи	1	400 mm	
		▲ 1000 V ▲		KN-982035 Отвертки для винтов с шлицевыми головками	1		
		▲ 1000 V ▲		KN-982055 Отвертки для винтов с шлицевыми головками	1	5,5 mm	
		▲ 1000 V ▲		KN-982615 Отвертка для винтов Torx®	1		
		▲ 1000 V ▲		KN-982620 Отвертка для винтов Torx®	1		
		▲ 1000 V ▲		KN-982625 Отвертка для винтов Torx®	1		
KN-002119LB S	081630	▲ 1000 V ▲		KN-982401 Отвертка для винтов с крестообразным шлицем, Phillips®	1		
		▲ 1000 V ▲		KN-982402 Отвертка для винтов с крестообразным шлицем, Phillips®	1		9400
				361 252 1 Зубило электрика	Rennsteig	250 x 10 mm	
				WE-005655 Индикатор напряжения, однополюсный, 247		0,5 x 3,0 x 70 mm	
				WE-004018 Набор с трещоткой Zyklop Metal 8100 SA 8, 28 предметов	Wera	¼"	
				WE-003760 Двусторонний рожковый ключ Joker		10 x 13 mm	
				WE-022086 Набор шестигранных гаечных ключей		1,5 - 10 mm	
				90958 Экспресс-ключ	Heyco	17 x 19 mm M 10	
				16640003 Безопасный нож со сменными лезвиями		18 mm	
				101-0300 Слесарный молоток	Picard	300 g	
				340 250 1 Долото каменщика	Rennsteig	250 mm	
				02281 Уровень тип 70	Stabila	30 cm	
				71510-000 Метровая линейка (дюймовая линейка)	Picard	2 m	
				6135-0 Труборез	Zenten	3 - 35 mm / 1/8 - 1 1/2"	
KN-002119LB	081616			<b>КНИРЕХ L-BOXX®, пустой</b>			9400
KN-002119LBWK	081609			<b>КНИРЕХ L-BOXX® two-part tool holder</b>			953



## Панель для инструментов, два компонента

для КНИPEX L-BOXX®



НОВИНКА

KN-002119LB WK

- добротный футляр из ударопрочного пластика ABS
- с защитой от брызг
- можно надежно соединить между собой несколько боксов
- оформление внутреннего пространства в разных вариантах
- ручка для переноски в интересах экономии места утапливается в углублении в крышке, эргономичной формы и дополнительные боковые вставки для удобного обращения с инструментом
- с двухсоставной панелью для инструментов, из износостойкого полиэстера
- панели для инструментов крепятся между собой на липучках
- двухсоставная панель для инструментов, из износостойкого полиэстера

Номер артикула	EAN 4003773-	Длина мм	Ширина мм	Высота мм	грамм
KN-002119LB WK	081609	400	70	350	935

- верхняя панель для инструментов (со стороны крышки) с 10 карманами и 10 эластичными петлями верхняя панель для инструментов привинчивается к крышке ящика L-BOXX®
- нижняя панель для инструментов (донная часть) с 7 карманами на лицевой стороне и клапаном для подвешивания панели, который также служит для извлечения панели или ее вертикального размещения в ящике L-BOXX®
- донная часть с 7 карманами и 7 эластичными петлями
- нижнюю карту для инструментов при необходимости можно извлечь из ящика L-BOXX®
- размеры (ШхВхГ): 375x55x310 мм
- нагрузка до 25 кг

## Инструментальный чемодан BIG Twin Elektro

65 предметов



НОВИНКА

KN-002140

- в комплект входят 65 фирменных инструментов, часть из них
- соответствует нормам VDE по стандарту DIN EN 60900
- прочная конструкция из ударопрочного пластика, алюминиевой рамой и рейкой
- удобная ручка и держатель в днище для крепления к тележке (опция, артикул № 00 21 40 T)
- можно открыть с одной или обеих сторон; крышка и днище открываются независимо друг от друга
- двусторонние держатели на шарнирах со стопорами фиксируют открытые крышки под углом 45° и 90°
- трехзначный числовой замок и 2 стяжных замка для фиксации крышки
- съемное отделение для документации и съемная панель для размещения инструментов с одной стороны, с 13 карманами для инструментов
- поддон, высота 58 мм, и съемная панель с 6 большими карманами для инструментов, фиксируется с помощью кнопки
- размеры внешние (ШхВхГ): 490x255x410 мм,
- размеры внутренние (ШхВхГ): 445x(105 + 105)x350 мм

Номер артикула	EAN 4003773-				Кол-во	Номинальный размер	грамм	
		Инструментальный чемодан BIG Twin Elektro, 65 предметов				1		
		KN-001101	KNIPEX TwinKey®		1			
		▲ 1000 V ▲	KN-0826145	Пассатижи удлиненные	1	145 mm		
		MM	KN-1242195	MultiStrip 10	1	195 mm		
		▲ 1000 V ▲	KN-1386200	Электромонтажные клещи	1	200 mm		
KN-002140	052166	MM	KN-1695015B	KNIPEX ErgoStrip®	1	135 mm	11400	
		▲ 1000 V ▲	KN-2626200	Плоские круглогубцы с режущими кромками (длинногубцы прямые, с режущими кромками)	1	200 mm		
		▲ 1000 V ▲	KN-7006160	Кусачки боковые	1	160 mm		
		▲ 1000 V ▲	KN-7406200	Кусачки боковые особой мощности	1	200 mm		
		▲	KN-8603180	Клещи переставные-гаечный ключ	1	180 mm		

Номер артикула	EAN 4003773-				Кол-во	Номинальный размер	грамм
KN-002140	052166		KN-8701180	KNIPEX Cobra® Высокотехнологичные сантехнические клещи	1	180 mm	11400
			KN-975304	Пресс-клещи для контактных гильз, самонастраивающиеся	1	180 mm	
			KN-9852	Резак для кабелей	1	185 mm	
			KN-982501SL	Крестовая отвертка (тонкая), Pozidriv®	1	187 mm	
			KN-982035SL	Отвертки для винтов с шлицевой головкой (тонкая)	1		
		WE-003484	Сменные отвертки VDE тонкие, 16 штук	1			
		WE-004018	Набор с трещоткой Zyklop Metal 8100 SA 8, 28 предметов	Wera	1/4"		
		WE-003760	Двусторонний рожковый ключ Joker		10 x 13 mm		
		101-0300	Слесарный молоток	Picard	300 g		
		361 252 1	Зубило электрика	Rennsteig	250 x 10 mm		
16135	Строительный уровень тип 70 Electric		430 mm				
17775	Карманный уровень Pocket Electric	Stabila	68 mm				
KN-002140LE	057673	Инструментальный чемодан BIG Twin, пустой					7550
KN-002140T	062981	тележки для транспортировки в чемодане на роликах					1200

## Сумка поясная для инструмента



KN-001973LE

- из износоустойчивого материала на основе полиэстера
- с карманами, вмещающими до 8 инструментов
- фиксаторы для инструмента в виде петли, соединены заклепками
- с карабином

Номер артикула	EAN 4003773-	Ширина мм	Высота мм	Глубина мм	грамм
KN-001973LE	072065	170	235	75	210

## Портфель для инструментов New Classic Basic



KN-002102LE

- легкая конструкция из усиленного, износоустойчивого полиэстера
- передняя панель дополнительно усилена алюминиевыми уголками
- передняя панель откидывается частично, с регулируемыми петлями и отделением для документов с внешней стороны
- с оцинкованным поддоном
- с ручкой для переноски и регулируемым плечевым ремнем

Номер артикула	EAN 4003773-	Размер: Ширина внешняя (внутренняя) мм	Размер: Высота внешняя (внутренняя) мм	Размер: Глубина внешняя (внутренняя) мм	грамм
KN-002102LE	057499	420	250	160	3400

## Сумка для инструментов традиционная



KN-002107LE

- футляр из прочного полиэстера
- для инструментов длиной примерно до 450 мм
- с отделением для документов на задней стороне
- с ручкой для переноски и регулируемым плечевым ремнем
- кожаный ремень с застежкой
- внешние размеры (ШхВхГ): 520x200x230 мм
- внутренние размеры (ШхВхГ): 490x140x155 мм

Номер артикула	EAN 4003773-	Размер: Ширина внешняя (внутренняя) мм	Размер: Высота внешняя (внутренняя) мм	Размер: Глубина внешняя (внутренняя) мм	грамм
KN-002107LE	071358	520	200	230	1510



## Чемодан для инструмента пустой



KN-002111LE

### Компактная инструментальная сумка для сервисных работ

- вмещается в чемодан KNIPEX BIG Twin 00 21 40 LE / 00 21 41 LE и другие популярные чемоданы
- с 8 карманами и 7 петлями для инструментов
- вытягиваемая петля для крепления на тележке
- компактная инструментальная сумка для сервисных работ
- из износостойкого полиэстера, с замком на молнии



Номер артикула	EAN	Ширина мм	Высота мм	Глубина мм	грамм
KN-002111LE	077718	410	60	290	450

## Чемодан с инструментом BIG Twin-Move со встроенными роликами и выдвижной ручкой



KN-002141LE

- прочное исполнение, материал ABS, черного цвета
- опоясывающая алюминиевая рама и жестко установленная перегородка с эластичными петлями для крепления инструментов на обеих сторонах и 12 небольшими карманами
- в днище закреплены уплотненная выдвижная ручка и два наружных легко вращающихся ролика
- максимальная загрузка до 30 кг
- V-образно открывающийся с одной или двух сторон; днище и крышка могут открываться частично или полностью независимо друг от друга; не падает в любом открытом положении; благодаря специальному вставкам не портится напольное покрытие и обеспечивается устойчивость чемодана
- запирается
- вынимаемое отделение для документации и вынимаемая панель с 13 карманами для инструментов
- поддон, высота 60 мм, с регулируемыми перегородками, укладываемая сверху панель с 13 карманами для инструментов

Номер артикула	EAN	Размер:	Размер:	Размер:	грамм
		Ширина внешняя (внутренняя) мм	Высота внешняя (внутренняя) мм	Глубина внешняя (внутренняя) мм	
KN-002141LE	071549	510 (480 / 445)	270 (105)	410 (370 / 330)	8600



## Страховочный строп для инструмента

НОВИНКА



KN-005001TBK

- большой рабочий радиус: гибкий страховочный строп для удобной работы
- различные варианты крепления инструмента: с петлей из прошитого плоского ремешка на одном конце и вшитым шнурком со стопором на другом конце
- подходит для всех инструментов КНИПЕХ с креплением для страховки

Номер артикула	EAN	↔
KN-005001TBK	4003773-081357	мм
1 x Страховочный строп для инструмента		

## Петлевой адаптер для фиксации инструмента

НОВИНКА



KN-005002TBK

- сочетание с карабином и страховочным стропом дает много разных вариантов крепления инструмента
- позволяет быстро снять инструмент с крепления на рабочей сумке и прикрепить страховочный строп КНИПЕХ ТТ
- подходит для всех инструментов КНИПЕХ с креплением для страховки

Номер артикула	EAN	↔
KN-005002TBK	4003773-081364	мм
3 x Петлевой адаптер для фиксации инструмента		

## Карабин

НОВИНКА



KN-005003TBK

- карабин с винтовым фиксатором
- надежно: выступ для повышения устойчивости к нагрузке на растяжение
- прочная и легкая конструкция из алюминия, вес всего 28 г
- для соединения петлевого адаптера и страховочного строба или для крепления их на неподвижной опоре

Номер артикула	EAN	↔
KN-005003TBK	4003773-081371	мм
2 x Карабин		

## Страховочная система в комплекте

НОВИНКА



KN-005004TBK

Номер артикула	EAN	↔
KN-005004TBK	4003773-081388	мм
Страховочная система в комплекте: 1 x Страховочный строп для инструмента, 3 x Петлевой адаптер для фиксации инструмента, 2 x Карабин		



## Настольный дисплей KNIPEX ErgoStrip® 10 предметов



НОВИНКА

Настольный дисплей из высококачественного картона с высокоглянцевой печатью на 10 предметов включает в себя наиболее востребованный инструмент KNIPEX ErgoStrip® для быстрого и точного удаления оболочки и изоляции с наиболее часто применяемых круглых проводов, проводов для сырых помещений и коаксиального кабеля

KN-001910V01

Номер артикула	EAN 4003773-	Комплектация	
KN-001910V01	080961	10 x 16 95 01 SB	1

## Настольный дисплей 8 предметов



НОВИНКА

Настольный дисплей из высококачественного картона с высокоглянцевой печатью на 8 предметов включает в себя наиболее востребованные модели пассатижей для идеальной работы в труднодоступном месте благодаря тонкой головке с суженными губками (устойчивыми к скручиванию)

KN-001912V15

Номер артикула	EAN 4003773-	Длина, мм	Ширина, мм	Высота, мм	Комплектация		
KN-001912V15	080770	186	195	399	8 x 08 22 145	1	1415
KN-001912V16	080787	169	213	422	8 x 08 25 145	1	1445
KN-001912V17	080794	186	195	399	8 x 08 26 145	1	1500

## Настольный дисплей 8 предметов



НОВИНКА

Настольный дисплей из высококачественного картона с высокоглянцевой печатью на 8 предметов

Включает в себя наиболее востребованные модели клещей для быстрого удаления оболочки и изоляции с наиболее часто применяемых круглых проводов и проводов для сырых помещений

KN-001912V18

Номер артикула	EAN 4003773-	Длина мм	Ширина мм	Высота мм	Комплектация		
KN-001912V18	080800	169	213	422	8 x 13 45 165	1	1670
KN-001912V19	080817	186	196	422	8 x 13 46 165	1	1670

## Настольный дисплей



НОВИНКА

Настольный дисплей из высококачественного картона с высокоглянцевой печатью на 8 предметов

Включает в себя наиболее востребованные модели боковых кусачек для многостороннего использования

KN-001912V20

Номер артикула	EAN 4003773-	Длина мм	Ширина мм	Высота мм	Комплектация		
KN-001912V20	080824	170	196	396	8 x 70 02 160	1	1925
KN-001912V21	080831	168	213	396	8 x 70 05 160	1	1930
KN-001912V22	080848	170	213	422	8 x 70 06 160	1	2050

## Настольный дисплей универсальный пустой



НОВИНКА



- на 8 инструментов KNIPEX длиной до 200 мм, версия 02/05/06
- дисплей из высококачественного картона с высокоглянцевой печатью

KN-001912LE04

Номер артикула	EAN 4003773-	Длина мм	Ширина мм	Высота мм	
KN-001912LE04	081999	165	195	395	460