



3 year guarantee (except 1 year for battery)



NAO

Patented

(EN) Rechargeable headlamp with REACTIVE lighting technology
(FR) Lampe frontale rechargeable avec éclairage auto-adaptable - technologie REACTIVE lighting

Before using your lamp Avant d'utiliser votre lampe

1. Connect the rechargeable battery Connectez la batterie rechargeable



2. Charge the battery completely before the first use Chargez complètement la batterie rechargeable avant la première utilisation

(The battery is delivered with a 30% charge)
(La batterie rechargeable est livrée chargée à 30%)



3. Connect the rechargeable battery pack Connectez le boîtier de la batterie rechargeable



Lamp operation / Fonctionnement de votre lampe



Quick turn of the knob
Tournez et relâchez



2 sec.

Turn and hold the knob for 2 seconds
Tournez et maintenez 2 secondes

Switching on & off, brightness selection Allumer, éteindre, sélectionner

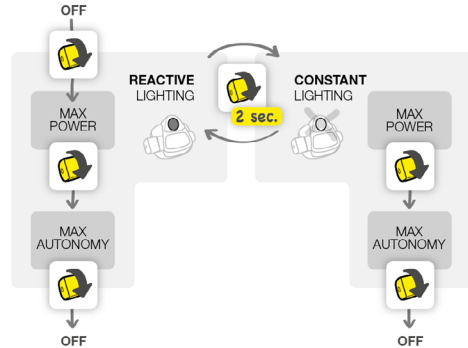

LOCK position Position LOCK



Rotation -180°
Rotation -180°

Energy gauge Jauge d'énergie

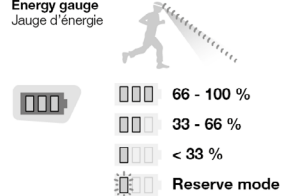

Transport Transport

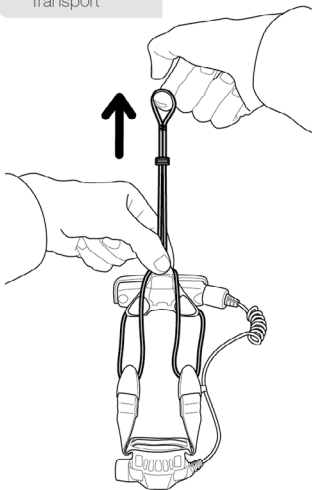

Individual functioning test

IPX4
Water resistant

REACTIVE
LIGHTING
technology



185 g

Accessories Accessoires

E36R10 **NAO extension cable and battery pack clip**
Kit Belt pour NAO

E36200 **NAO rechargeable battery pack**
Pack batterie rechargeable NAO

E93111 **USB charger**
Chargeur USB

E93112 **USB wall charger**
Chargeur mural USB

Compliant to Energy-related Products Directive (ErP) 2009/125/EC

- Instant full light
- Colour temperature: 6000-7000K
- Nominal beam angle: 15° sharp angle / 26° broad angle
- Number of switching cycles before premature failure: 15000 mini.

PETZL.COM



Latest version



Other languages



Product Experience

PETZL
F-38920 Croles
PETZL.COM
ISO 9001
© Petzl
Made in Bulgaria



Sustaining our Community
Au service de la Communauté
FONDATION-PETZL.ORG



Recycled paper

LED risk group 2 - IEC 62471



Do not stare at operating lamp.
May be harmful to the eyes.

Ne regardez pas fixement le faisceau de la lampe de face.
Peut être dangereux pour les yeux.

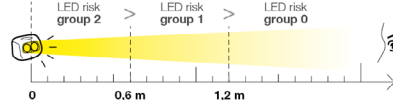

Nomenclature Nomenclature

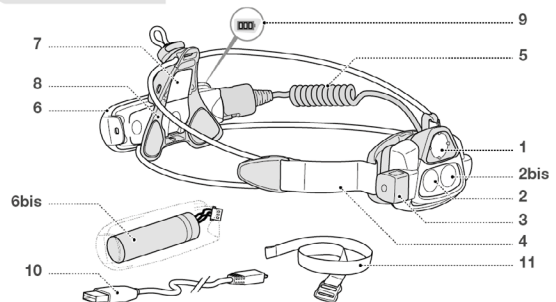

REACTIVE lighting technology Technologie REACTIVE lighting

REACTIVE LIGHTING technology

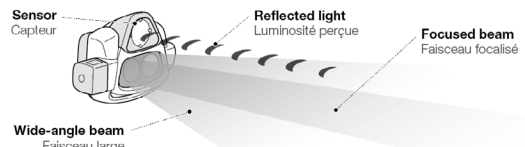

Lighting performance - battery life

Performances d'éclairage - autonomie

	575 lumens	135 m	~ 6 h 30
REACTIVE LIGHTING*	MAX POWER	↓ 7	↑ 2
	MAX AUTONOMY	↓ 7	↑ 2
	290 lumens	80 m	~ 12 h 30
	MAX POWER	↓ 7	↑ 2
CONSTANT LIGHTING	MAX POWER	430 lumens	130 m
	MAX AUTONOMY	120 lumens	60 m
			1 h 30
			8 h

Reserve mode
20 lumens
~ 1 h

*For this mode, we communicate a battery life that is representative of that encountered in the field by most users. Battery life depends on many factors: ambient light, environment, use, temperature, etc. Pour ce mode, nous vous communiquons donc une autonomie représentative de l'autonomie rencontrée, sur le terrain, pour la majorité des utilisateurs. L'autonomie dépend de très nombreux facteurs : luminosité ambiante, environnement, utilisation, température...

Attention: lamp orientation / Attention : orientation de la lampe

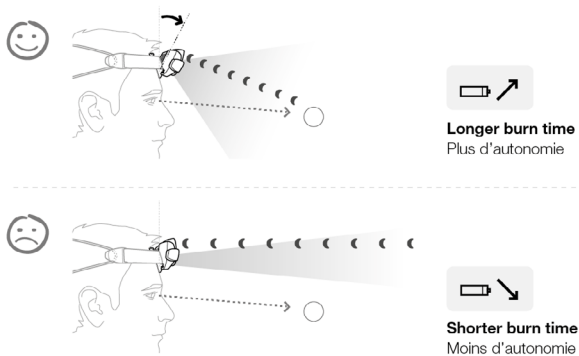

OS by Petzl - customizing your lamp

OS - Personnalisation de la lampe



! Your headlamp is equipped with internal software. To ensure optimum performance of your headlamp, it should be updated right from the first use, via the OS by PETZL software available at the following address: www.petzl.com/OS

Votre lampe est équipée d'un logiciel interne. Afin de bénéficier d'un fonctionnement optimum de votre lampe, il est nécessaire de la mettre à jour dès la première utilisation via le logiciel OS by PETZL disponible à l'adresse : www.petzl.com/OS

OS possibilities / Possibilités d'OS

- Create new profiles / Ajoutez de nouveaux profils
- Modify profiles / Modifiez les profils
- etc...

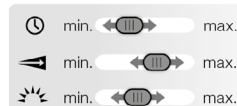

Choosing a profile from the lamp

Choix d'un profil depuis la lampe

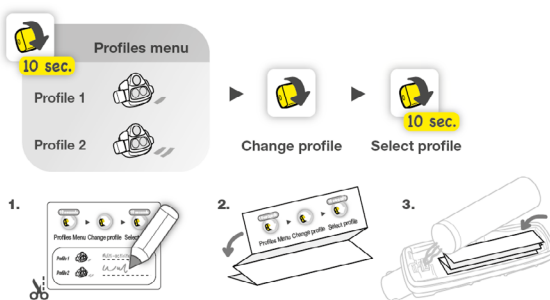

Charging the rechargeable battery

Batterie rechargeable - charge

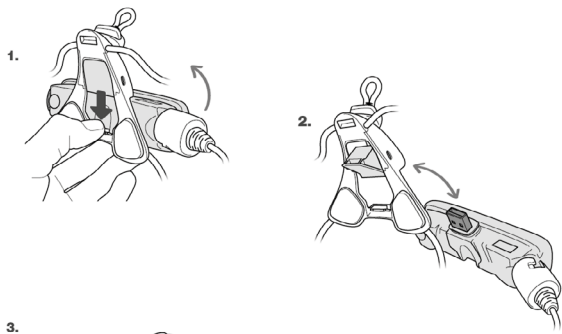

+ 40°C / + 104°F
+ 0°C / + 32°F

Charge indicator
Témoin de charge

- < 33 %
- 33 - 66 %
- 66-100 %
- Fully charged

USB 5V



Usage with standard batteries- LR03

Utilisation avec piles - LR03

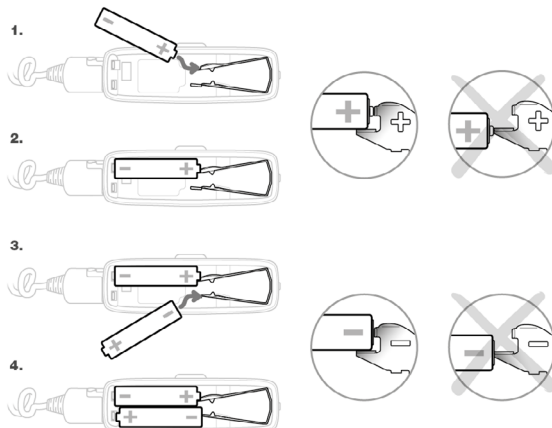
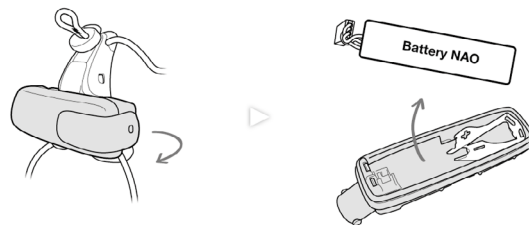

Profiles Menu Change profile Select profile

Profile 1 Profile 2

Profiles Menu Change profile Select profile

Profile 1 Profile 2

Additional information
Informations complémentaires

A. Rechargeable battery precautions
Précautions batterie rechargeable

etc...

B. Lamp precautions / Précautions lampes

C. Cleaning - Drying / Nettoyage - Séchage

D. Storage - Transport
Stockage - transport

etc...

E. Protecting the environment
Protection de l'environnement

F. Modifications - Repairs
Modifications - Réparations

G. FAQ - Contact
Questions - Contact

→ petzi.com

Profiles Menu Change profile Select profile

Profile 1 Profile 2

Profiles Menu Change profile Select profile

Profile 1 Profile 2

Profiles Menu Change profile Select profile

Profile 1 Profile 2

Profiles Menu Change profile Select profile

Profile 1 Profile 2

센서에 의해 감지된 빛의 양에 따라 조명 출력 및 유형을 자동으로 조절하는 USB 충전식 배터리가 장착된 헤드램프.

부분명칭

(1) 센서, (2) 백색 협광 LED, (2 bis) 백색 광각 조명 LED, (3) 선택 버튼, (4) 제피르 (ZEPHYR) 헤드밴드, (5) 케이블, (6) 충전식 배터리 팩, (6 bis) 충전식 배터리, (7) USB 충전지 연결 시스템, (8) 뒤판, (9) 충전 표시등 (10) USB 케이블, (11) 탑 스트랩.

REACTIVE LIGHTING 기술력

본 제품은 REACTIVE LIGHTING 기술력이 적용된 헤드램프이다. 헤드램프의 통합된 센서는 즉각적으로 그리고 자동으로 빛의 형태와 강도를 변화시킨다. REACTIVE LIGHTING 리액티브 라이팅 기술력은 사용자의 활동에 최적화 된 조명 출력을 보장한다. 자전거를 타는 경우, 헤드램프를 CONSTANT LIGHTING (지속모드)를 사용한다 (반대편 자동차의 전조등이 헤드램프의 센서에 감지될 경우 REACTIVE LIGHTING 모드가 꺼질 수 있는 위험이 있기 때문에).

헤드램프 사용 전

1. 충전지 연결하기.
2. 최초 사용 전 충전 배터리를 완벽히 충전하기.
3. 충전 배터리 팩을 헤드램프에 연결하기.

헤드램프 작동

On & Off 스위치 조절, 밝기 선택

버튼은 2 가지 방법으로 작동된다.
- 짧게 살짝 돌리기: 돌리고 풀기.
- 2초간 길게 돌리기: 돌리고 2초간 기다린 후 다시 풀기.
버튼 성능에 대한 추가 정보는 그림 참고.
헤드램프 전원을 켜면 리액티브 모드로 헤드램프의 조명이 켜진다.
주의: 잠금(LOCK) 위치에서는 헤드램프를 끌 수 없다. 반드시 헤드램프를 끈 후 헤드램프를 잠근다(LOCK).
REACTIVE LIGHTING 모드에서, 센서가 주위의 충분한 빛이 있음을 감지하면 2분간 은은하게 깜빡인 후 자동으로 배터리를 보존하기 위해 전원이 꺼진다.

조명 성능 - 건전지 수명

지속 조명(CONSTANT LIGHTING) 모드에서, 헤드램프는 조절된 빛을 발산한다 (전 사용 기간 동안 지속적인 밝기). 리액티브 라이팅(REACTIVE LIGHTING) 모드에서, 헤드램프의 밝기는 주변의 밝기에 맞게 조절되며 선택된 최소 배터리 수명을 보장한다. 이 모드에서는 수많은 현장 사용자들이 직면한 경험들 바탕으로 배터리 수명 범주로 판단한다. 배터리 수명은 주변의 밝기, 환경, 사용, 온도 등 다양한 요인으로 인해 변화된다.

헤드램프의 성능을 저하시킬 수 있으므로 다른 헤드램프 부품(랜턴 본체, 배터리 팩, 충전 배터리 등)과 함께 사용하지 않는다.

OS by Petzl - 개인 맞춤형 성능의 헤드램프

최신 버전의 OS by Petzl을 Petzl.com에서 무료 다운로드한 후 최초 사용 전 헤드램프를 컴퓨터에 연결시켜 업데이트하면 더 우수한 성능을 보장할 수 있다 (이후 정기적으로). OS by Petzl은 사용자에게 다음과 같은 이점을 제공한다.
- 리액티브 라이팅 및 지속 조명 모드의 배터리 수명을 변화시킬 수 있다.
- 현재의 프로필을 바꿔 새로운 프로필을 선택 및 저장할 수 있다.
다음과 같은 단계를 거쳐 헤드램프에 저장된 프로필을 바꿀 수 있다.
1. 10 초간 길게 돌리기: 버튼을 돌려 10초간 기다린 후 풀다.
2. 헤드램프는 1회 이상 깜빡인다. 깜빡이는 횟수는 현재 헤드램프에 저장되어 있는 프로필의 수와 동일하다.
3. 연속적인 짧게 돌려줌으로써 다른 프로필을 살펴볼 수 있다. 플래시의 수는 현재 헤드램프 프로필의 개수를 가리킨다.
4. 원하는 프로필을 찾으면, 선택하기 위해 10초간 길게 돌려준다 (1단계와 동일). 해당 프로필이 설정되면 선명한 신호 조명을 발산한다.

충전지 충전하기

본 헤드램프는 페츨의 리튬 이온 충전 배터리와 함께 제공된다. 건전지 용량: 2600 mAh.
사용 전 배터리 완벽히 충전하기.
Petzl ACCU NAO 충전 배터리를 사용한다.

일반적으로, 리튬 이온 배터리는 매년 전지 용량의 10%가 줄어든다. 300 회 충전/방전 사이클이 지난 후에도 초기 용량의 70%가량이 남아있다.

영하 30 °C - 영상 50 °C의 온도에서 사용가능하다. 경고, 본 헤드램프는 고품질 플라스틱을 사용하여 제작되었으나 극한의 온도에서는 깨질 수 있다.

충전하기

USB 5 V 충전기를 사용하여 충전한다. 예:
- Petzl USB 충전기 (110-220 V의 콘센트나 자동차 시가 라이터에 충전).
- 컴퓨터 (컴퓨터 켜고 충전하기).
- USB 5 V 출력 태양열 판 (5 W 나 1 A 의 태양열 판 사용 선호). 경고, 센서가 손상되지 않도록 강렬한 햇빛에 과도 노출시키지 않아야 한다.
- 휴대용 전력 공급.
경고

USB 케이블을 사용하여 충전한다. 충전 전압은 5 V를 초과해서는 안되며 CE/UL 인증받은 충전기만 사용한다. 헤드램프의 성능을 최적화하기 위해 정기적으로 충전지를 완전히 충전해야 한다.

충전 소요 시간

Petzl USB 충전기를 사용하거나 컴퓨터 사용 시 6 시간이 소요된다.
주의, 여러개의 USB 케이블이 컴퓨터에 연결되어 있으면 충전 소요 시간이 길어진다.
충전 중에는 충전 표시등의 3개의 바가 깜빡인다. 3개의 바가 더이상 깜빡이지 않고 불이 들어온 상태가 유지되면 충전이 완료된 것이다.
효과적인 충전을 위해 배터리 온도는 0 °C - 40 °C 가 적당하다.

충전 표시등

헤드램프의 스위치가 켜이거나 꺼있는 경우, 충전 표시등에 10 초간 불이 들어온다.
충전지의 충전 정도를 나타낸다.
- 3개의 녹색 바: 66 - 100 % 충전.
- 2개의 녹색 바: 33 - 66 % 충전.
- 1개의 녹색 바: 0 - 33 % 충전.
마지막 바가 깜빡이기 시작하면 헤드램프가 보존 점등 모드에 있음을 나타내는 신호 조명을 발산한다(대략 1 시간).

충전지 교체하기

Petzl ACCU NAO 충전 배터리를 사용한다. 다른 충전지를 사용하면 헤드램프를 손상시킬 수 있다. 다른 종류의 충전 배터리를 사용하지 않는다.
주의, 충전지를 뺀다 끼우는 경우 (배터리 스틱 자체를 충전하는 경우에만 해당), 충전 표시등을 리셋하기 위해 완전히 충전한다.

일반 전지 사용

비상 상황에서 필요시 2개의 AAA - LR03 - 1.5 V 리튬 또는 알카라인 전지 (Ni-MH 및 Ni-Cd 충전지는 호환 불가)를 사용할 수 있다. 극에 맞게 배터리를 정확한 방향으로 끼운다. 경고, 일반 건전지 사용 시, 헤드램프 성능을 상당 부분 감소시킬 수 있다 (REACTIVE LIGHTING이 작동하지 않을 수 있다). 건전지 소모 시간은 24시간이다 (지속 모드) 건전지 잔량 표시등이 작동하지 않는다.

위험 경고: 폭발이나 화상의 위험.

- 배터리의 양극을 반드시 확인하여 배터리 팩에 표시된 대로 극에 맞추어 끼운다.
- 한 개의 배터리라도 뒤집어 끼우면 (+ 극이나 - 극이 서로 마주치면), 몇 분만에 화학 반응이 일어나 폭발성의 가스나 극도로 유해한 액체가 새어나온다.
- 만약 의심이 가면 즉시 램턴을 끄고 전극을 확인한다.
- 누수가 이미 발생되었다면 눈을 보호해야 한다. 유출물과 접촉되는 것을 피하기 위해 뚜껑을 열기 전에 천을 건전지 케이스 위에 덮는다.
- 건전지에서 흘러나온 액체가 접촉되었다면, 접촉된 부분을 즉시 깨끗한 물로 행구고 응급 처치를 받는다.
- 배터리의 브랜드를 섞지 않는다.
- 새 배터리와 사용한 배터리를 섞지 않는다.
- 장기간 보관 시에는 배터리를 빼고 보관한다.
- 화재를 불러올 수 있으므로 건전지를 단락시키지 않는다.
- 배터리를 열거나 분해하지 않는다.
- 사용한 배터리를 불 속으로 던져넣지 않는다.
- 어린이 손에 닿지 않은 곳에 건전지를 보관해야 한다.

페츨 헤드램프 및 배터리에 관한 일반적인 질문

A. 충전지 사용시 주의사항

- 경고, 부적절한 사용은 충전지를 손상시킬 수 있다.
- 물속에 넣지 않기.
- 사용한 배터리를 불 속으로 던져넣지 않기.
- 폭발 및 유독성 물질이 방출될 수 있으므로 충전지를 파손하지 않는다.
- 만일 충전지에 손상이 있는 경우, 제품을 분해하거나 변형시키지 않는다.
- 만일 충전지가 변형되거나 균열이 생기면 재활용 쓰레기통에 폐기한다.

B. 헤드램프 사용시 주의사항

- 경고: 강력한 헤드램프 - 고열 및 화상 위험
- 어린이 손에 닿지 않도록 한다.

시력 안전을 위한 주의사항

- 헤드램프는 IEC 62471 기준에 따라 위험 등급 2 (보통 위험) 군으로 분류된다.
- 헤드램프가 켜져있는 상태에서 조명을 똑바로 보지 않는다.
- 헤드램프에서 방출되는 광학 방사선은 매우 위험하다.
- 헤드램프의 조명을 타인의 눈을 향해 빛추면 안된다.
- 특히 아이들의 경우 푸른 빛 방출로 인해 각막 손상의 위험이 있다.

전자기적 호환성

전자기적 호환성에 관한 2004/108/CE 지시서의 요구사항을 따른다.
경고, 헤드램프에 근접한 상태에서 신호를 받고 있는 무선 위치 시스템에 접근하면 그 시스템의 작동을 방해할 수 있다. 작동 방해가 발생하면 (무선 위치 시스템에 잡음이 발생하는 경우), 시스템을 헤드램프로부터 이동시킨다.

방수력

IPX4 등급의 헤드램프. 경고, 충전 배터리 팩의 케이블 또는 USB 연결 장치가 끼워져 있지 않은 경우 헤드램프는 더이상 방수 성능을 갖지 못한다. 배터리 케이스가 닫힌 상태로 유지되도록 한다.

C. 세척 및 건조

고습 환경에서 헤드램프를 사용한 후에는, USB 연결장치를 분리하고 충전지 케이스를 열어 충전지 케이스에서 케이블을 분리한 후 헤드램프를 완전히 건조시킨다. 바닷물에 접촉하는 경우 깨끗한 물에 행구 건조시켜준다.
만일 헤드램프가 더러워지면, 젖은 천으로 깨끗이 닦아준 후 건조시킨다.
헤드램프에 화학물질이 접촉되지 않도록 주의한다.

D. 보관, 운반

보관 및 운반을 위해, 헤드램프에 충전식 배터리 팩에서 케이블을 분리한다. 오랜 기간 보관하려면, 충전 표시등에 2 개의 바에 불이 들어올 때까지 충전한 후, 충전지를 분리하여 보관한다 (매 3개월마다 반복). 영하 20 °C - 45 °C 온도의 건조한 곳에서 보관한다. 사용하지 않고 1년이상 보관을 하게 되면 배터리는 방전될 것이다. 충전지가 완전히 방전되지 않도록 관리하는 것이 좋다.

E. 환경 보호

F. 변형/수리

페츨 시설 외부에서 제품을 변형, 수리하는 것은 금지된다 (부품 교체 제외).

G. 문의사항/연락

AS 부서에 연락 전에 사용자는 OS by Petzl를 통해 헤드램프를 업데이트한다.

페츨 보증

본 헤드램프의 제조상 결함에 대한 제품 보증 기간은 3년이다 (충전지 보증 기간은 1년 혹은 300회 충전시까지). 보증에서 제외되는 부분: 300회 이상의 충전/방전 사이클 사용한 경우, 일반적인 마모 및 튕김, 산화, 변형이나 개조, 잘못된 보관, 사고나 부주의, 건전지의 누수, 부적절한 사용.

책임

페츨은 제품 사용으로 인한 직, 간접적, 우발적인 어떤 다른 형태의 제품 손상 및 결과에 책임지지 않는다.

带有USB充电电池的灯头，它可根据传感器感知到的灯光自动控制照明亮度/形态。

部件名稱

(1)传感器，(2)窄光束白色LED，(2 bis)宽光束白色LED，(3)选择旋钮，(4)ZEPHYR头带，(5)电源线，(6)可充电电池盒，(6 bis)可充电电池，(7)USB充电电池连接器，(8)后支撑板，(9)电量指示，(10)USB线，(11)头灯顶带。

REACTIVE LIGHTING感應調節技術

头灯采用REACTIVE LIGHTING感应照明技术。头灯内置的光学传感器能不断自动调节亮度输出。REACTIVE LIGHTING自感应照明技术给您带来最优化的照明。骑车时，须使用CONSTANT LIGHTING恒定照明模式照明(REACTIVE LIGHTING自感应照明功能可能会关闭)。

在使用您的頭燈之前

- 1.連接充電電池。
 - 2.在首次使用之前，將充電電池完全充滿電。
- 充电电池的出场电量为30%。
- 3.將充電電池盒與頭燈連接。

頭燈操作

開關，模式選擇

选择旋钮两种工作模式：

- 短脉冲：旋转，然后松开。
- 两秒长脉冲：旋转后保持两秒钟，然后松开。

更多旋钮功能请参考图示。

当打开头灯时，会自动开启REACTIVE LIGHTING感应调节模式。

注意：放到锁定位置时不会关闭头灯，请在锁定前将头灯关闭。

在REACTIVE LIGHTING感应调节模式下，当传感器探测到所处环境有足够的亮度时，头灯会以暗光闪烁两分钟，然后自动熄灭以保存电量。

照明性能-電池使用時間

在CONSTANT LIGHTING恒定照明模式下，头灯提供规律的照明(在整个电池使用时间内保持恒定亮度)。

使用REACTIVE LIGHTING自感应照明技术时，头灯的亮度取决于周围环境亮度。在这种模式下，我们采用了大多数使用者在实际应用时所需求的电池使用时间。电池使用时间取决于多种因素：周围亮度、环境、使用方式、温度等...

不要將不同代產品的部件混合使用(頭燈，電池盒以及充電電池，這可能降低您頭燈的性能)。

OS by Petzl - 個性化您的頭燈

在www.petzl.com網站免費下載最新版本的OS by Petzl軟件，在首次使用之前 (以及日後定期) 將頭燈連接電腦並進行升級，將獲得其更出色的表現。

OS by Petzl让您可以：

- 改变REACTIVE LIGHTING自感应照明技术以及CONSTANT LIGHTING恒定照明技术所有的使用时间设置
- 改变现有的配置以及选择或建立第二个配置

您可按照下面的步骤在不同配置间切换：

- 1.10秒钟长脉冲：转动旋钮，保持10秒钟，然后松开。
- 2.头灯发出一次或多次闪烁。闪光次数与您头灯现用的配置序号对应。
- 3.通过依次的短脉冲可查看不同的配置。闪光次数即指示头灯目前配置的序号。
- 4.当调至您所需要的配置时，保持10秒钟的长脉冲(同步骤1)进行选择。当该配置激活时，头灯会发出亮光以确认。

電池充電

頭燈配備Petzl鋰離子可充電電池。電池容量：2600 mAh。首次使用前請將電充滿。

只能使用Petzl ACCU NAO充電電池。

通常情况下，锂电池每年会损失10%的电量。在300次循环充放电后，电池仍有原容量的70%。

充电电池使用环境在-30° C至+50° C之间。警告，尽管头灯采用高质量塑料制造，但是在极端温度下仍会变得很脆弱。

為電池充電

只可用USB 5V充电器充电，例如：

- Petzl USB 充电器 (可以使用110-220V墙壁插座或车载插座)。
- 电脑 (需要处于开机使用状态)。
- 带有USB 5V输出的太阳能充电板(充电板最好可提供至少5W或1A)。警告：不要将头灯的传感器直接对向太阳，以防止强光损坏传感器。
- 便携充电宝。

警告

只可使用USB线充电。充电电压不得高于5伏。只可使用CE/UL认证的充电器。

有必要定期为您的充电电池充满电以优化头灯的性能。

充電時間：

使用Petzl USB 充电器或电脑充电时长为6小时。

注意：如果电脑与多个USB设备相连，充电时间可能会延长。充电时，三道电量指示条会闪烁。当三道电量指示条全亮时表明电已充满。

充电是温度必须保持在0° C至40° C之间以保证充电可以进行。

電量指示器

当打开或关闭头灯时，头灯电量指示条会亮10秒钟。

它可表示充电电池已充电量。

- 三道绿色：已充电66%至100%。
- 两道绿色：已充电33%至66%。
- 一道绿色：已充电0至33%。

当最后一道灯开始闪烁时，头灯会发出灯光信号，说明此时头灯进入保持照明模式(约1小时)。

更換可充電電池

只能使用Petzl ACCU NAO充电电池。使用其它类型的电池将会对头灯造成损坏。不要使用其他充电电池。

注意，当拔下并重新插上充电电池时(只有当更换电池棒时)，须完全充满电以重置电量显示器。

使用標準電池

如有需要 - 仅在紧急情况下 - 可使用两节AAA - LR03 - 1.5V锂电池或碱性电池(不能使用镍氢充电电池和镍镉充电电池)。确保

正确放置电池的两极。

警告，使用普通电池会大大降低头灯性能(REACTIVE LIGHTING自感应照明技术可能不工作)。电池使用时间为24小时(非稳压)。电量指示灯将不会工作。

危險警告，爆炸及燃燒危險。

- 电池两极必须相反，根据电池盒上的指示安装电池。
- 如果有一颗电池位置装反(两颗正极或两颗负极互相接触)，在几分钟之内化学反应会释放爆炸性气体及强力腐蚀性液体。
- 如有疑问，立即关闭头灯然后检查电极。
- 请保护您的眼睛如果漏液已经发生。在打开前用布复盖电池盒以防止任何的喷溅。
- 如接触到电池泄漏的液体，应立即用清水冲洗接触部份并就医。
- 不要使用混合品牌的电池。
- 不能混合使用新旧电池。
- 长期存放，把电池移除。
- 不可使电池短路，这样会导致起火。
- 不要尝试打开或拆卸电池。
- 不可把用过的电池扔进火里。
- 将电池放在儿童不能接触到的地方。

Petzl頭燈和電池通用信息

A. 充電電池注意事項

- 警告，如不正确使用可损坏电池。
- 不要把它浸在水中。
- 切勿将电池投入火中。
- 切勿将电池损坏，因为它有可能爆炸或释放有毒物质。
- 如果电池出现损坏，切勿拆卸或更改其结构。
- 如果电池出现变形或裂痕，请将其放置在回收箱内。

B. 頭燈注意事項

- 警告：这是一款高亮度头灯 - 存在温度过高或燃烧的风险。
- 此型号头灯不建议给儿童使用。

眼 保護

根据IEC 62471标准，头灯属于第2类(中度危险)。

- 当头灯开启时，不可直视灯泡。
- 灯泡发出的光辐射可能造成危险。不要将头灯直射别人的眼睛。
- 蓝光会对视网膜造成伤害，特别是对于儿童。

電磁兼容性

符合2004/108/CE指标有关电磁兼容的要求。

警告，当雪崩信标在接收(搜寻)模式下靠近头灯时将会受到干扰。如果发生干扰(信标发出静态杂音)，将信标远离头灯。

抗水性

头灯防水等级为IPX4。警告，当电池盒处连接线或USB接头拔下时，头灯将失去防水性能。确保电池部件的封印处于良好状况。

C. 清潔，乾燥

头灯在潮湿环境中工作后，拔下USB接头，打开电池盒，将电池拔下，使其充分干燥。接触海水后可用清水冲洗并晾干。如果头灯弄脏了，可使用湿布进行擦拭，并使晾干。切勿将头灯解除化学物质。

D. 儲存，運輸

对于存储或运输，请将电池线从充电电池盒中拔出。如需长时间存放头灯，将充电电池电量充至两道指示亮起，然后拔出电池(每三个月重复该步骤)。将其存放在-20° C至45° C之间的干燥环境中。如果在此环境中存放12个月不使用，电池电量会耗尽。避免充电电池电量完全耗尽。

E. 環境保護

F. 改造/維修

除Petzl工厂外，严禁对产品自行改装和维修，更换配件除外。

G. 問題/聯繫

在联系售后服务前，请记得更新您头灯的OS by Petzl软件(头灯需连接至电脑)。

Petzl品質保證

头灯的材料或制造部份质保3年(电池除外，电池享有一年或300次循环充电质保)。不包括在质保范围内的情况有：超过300次充/放电，正常的损耗，氧化，自己加工及改装，不正确存放，欠佳的保养，意外损坏，疏忽或不正确使用。

責任

Petzl对于直接，间接或意外所造成的后果，或使用其产品所造成的任何类型的伤害不承担任何责任。

