

**Operating Instructions
Bedienungsanleitung
Instructions d'utilisation
Istruzioni per l'uso
Gebruiksaanwijzing
Manual de instrucciones
Brugsvejledning
Driftsföreskrifter
Bruksanvisning
Käyttöohjeet
Çalıştırma Talimatları**

Panasonic

**Cordless Angle Grinder
Kabelloser Winkelschleifer
Meule d'angle sans fil
Smerigliatrice angolare senza fili
Snoerloze haakse slijper
Amoladora angular inalámbrica
Akku-vinkelslibmaskine
Sladdlös vinkelslipmaskin
Batteridrevet vinkelsliper
Ladattava kulmahiomakone
Kablosuz Avuç Taşlama Makinesi**

Model No: EY46A2

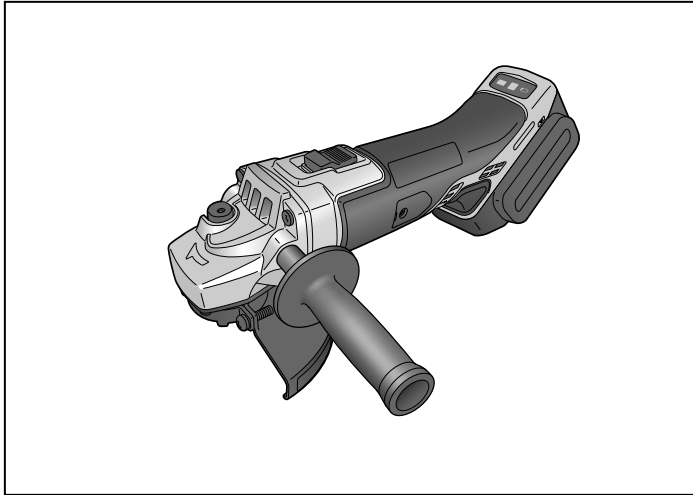

Before operating this unit, please read these instructions completely and save this manual for future use.
Vor Inbetriebnahme des Gerätes die Betriebsanleitung bitte gründlich durchlesen und diese Broschüre zum späteren Nachschlagen sorgfältig aufbewahren.

Lire entièrement les instructions suivantes avant de faire fonctionner l'appareil et conserver ce mode d'emploi à des fins de consultation ultérieure.

Prima di usare questa unità, leggere completamente queste istruzioni e conservare il manuale per usi futuri.
Lees deze gebruiksaanwijzing aandachtig door voor u het apparaat in gebruik neemt en bewaar de gebruiksaanwijzing voor eventuele naslag.

Antes de usar este aparato por primera vez, lea todas las instrucciones de este manual y guarde el manual para poderlo consultar en el futuro.

Gennemlæs denne betjeningsvejledning før brugen og gem den til fremtidig brug.

Läs igenom hela bruksanvisningen innan verktyget tas i bruk. Spara bruksanvisningen för senare användning.
Før enheten tas i bruk, vennligst les disse alle anvisningene og oppbevar deretter bruksanvisningen for senere bruk.

Lue ohjeet huolella ennen laitteen käyttöönottoa ja säilytä nämä käyttöohjeet tallessa tulevaa tarvetta varten.
Bu cihazı çalıştırmadan önce lütfen bu talimatları dikkatli bir şekilde okuyun ve bu kılavuzu gelecekte kullanmak üzere saklayın.

Index/Index/Index/Indice/Index/Indice/Indeks/Index/Indeks/Hakemisto

English:	Page	5	Dansk:	Side	100
Deutsch:	Seite	21	Svenska:	Sid	114
Français:	Page	36	Norsk:	Side	128
Italiano:	Pagina	52	Suomi:	Sivu	142
Nederlands:	Bladzijde	68	Türkçe:	Sayfa	156
Español:	Página	84			

FUNCTIONAL DESCRIPTION FUNKTIONSBESCHREIBUNG DESCRIPTION DES FONCTIONS DESCRIZIONE DELLE FUNZIONI FUNCTIEBESCHRIJVING DESCRIPCIÓN FUNCIONAL FUNKTIONSBESKRIVELSE FUNKTIONSBESKRIVNING FUNKSJONSBESKRIVELSE TOIMINTOKUVAUS İŞLEVSEL AÇIKLAMA

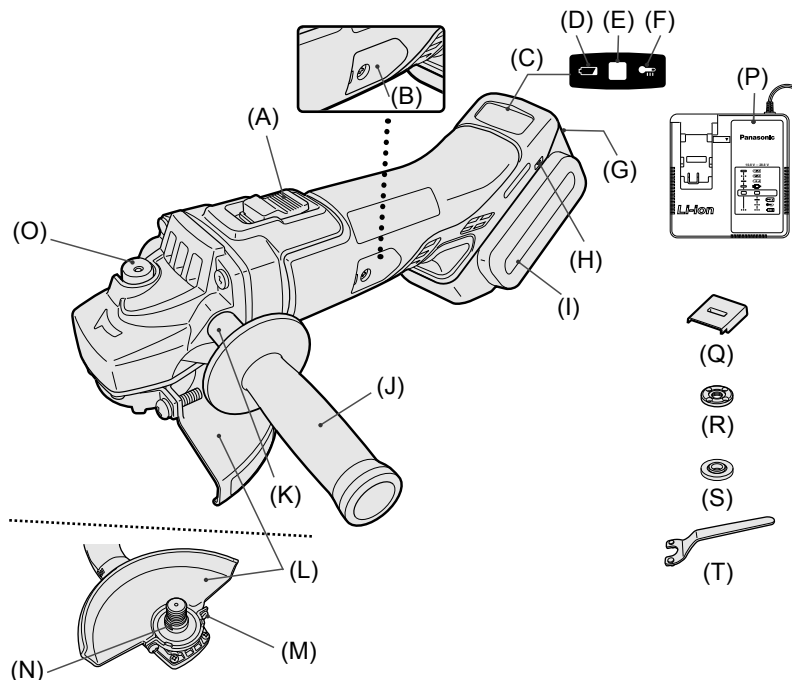

(A)	Power switch Netzschalter Interrupteur d'alimentation Interruttore di accensione Hoofdschakelaar Interruptor de alimentación Afbryder Strömbrytare Strømbryter Käyttökytin Açma/Kapama düğmesi	(B)	Brush cap Bürstenkappe Capuchon des charbons Capsula spazzole Borstelkap Tapa de cepillo Børstehætte Borstlock Børstehette Harjan suojus Fırça kapağı
(C)	Display panel Anzeigefeld Ecran d'affichage Display Displaypaneel Panel de exhibición Displaypanel Display Displaypanel Näyttöpaneeli Gösterge paneli	(D)	Battery low warning lamp Akkuladungs-Warnlampe Témoin d'avertissement de batterie basse Spia avvertenza batteria scarica Waarschuwinglampje voor lage accuspanning Luz de aviso de baja carga de batería Advarselslampes batterieffekt lav Varningslampa för svagt batteri Varsellampe for at batteriet er for lavt Alhaisen akkujännitteen varoituslamppu Pil zayıf uyarı lambası
(E)	On lock warning lamp Einschaltsicherungsleuchte Témoin d'avertissement à verrou activé Spia avvertenza blocco utensile Waarschuwinglampje inschakelvergrendeling Luz de advertencia de bloqueo Låseadvarselslampe Varningslampa för påslagningssäkring Varsellampe for innkoblingsssäkring Turvalukituksen merkivalo Kilit uyarı lambası	(F)	Overheat warning lamp (battery) Überhitzungs-Warnlampe (Akku) Témoin d'avertissement de surchauffe (batterie) Spia avvertenza surriscaldamento (batteria) Oververhitting-waarschuwinglampje (accu) Luz de advertencia de sobrecalentamiento (batería) Advarselslamp til overophedning (batteri) Varningslampa för överhettning (batteri) Varsellampe for overoppheting (batteri) Ylikuumenemisen varoituslamppu (akku) Aşırı ısınma uyarı lambası (batarya)
(G)	Battery pack release button Akku-Enriegelungsknopf Bouton de libération de batterie autonome Tasto di rilascio pacco batteria Accu-ontgrendeltoets Botón de liberación de batería Udløserknapp til batteripakning Frigöringsknapp för batteri Utløserknapp for batteripakke Akkupaketin irrotuspainike Batarya paketi çıkarma düğmesi Akku-	(H)	Alignment mark Ausrichtmarkierung Marque d'alignement Marcatura di allineamento Uitlijntekens Marca de alineación Flugtemærke Anpassningsmärken Innrettingsmerke Sovitusmerkki Hizalama işareti
(I)	Battery pack Akku Batterie autonome Pacco batteria Accu Batería Batteripakning Batteri Batteripakke Akku Batarya paketi	(J)	Support handle Zusatzgriff Manche de support Maniglia di sostegno Handgriep Mango de soporte Hjælpehåndtag Stødhåndtag Støttehåndtak Tukikahva Destek kolu

(K)	Support handle mounting hole Montageloch für Stützgriff Orifice de montage du manche de support Foro montaggio maniglia di sostegno Montage-opening van handgreep Orificio de montaje de mango de soporte Monteringshul til hjælpehåndtag Monteringshål för stödhandtag Monteringshull for støttehåndtak Tukikahvan asennusaukko Destek kolu montaj deliği	(L)	Grinding disc guard Schleifscheibenschutz Carter de disque abrasif Carter disco mola Afbraamschijfbeschermpak Protección de disco de desbastado Slibeskivebeskytter Slipskivans skydd Slipeskiveskjerm Hiomalaikan suojus Taşlama diski koruyucu
(M)	Grinding disc guard fixing screw Schleifscheibenschutzschraube Vis de fixation du carter de disque abrasif Vite di fissaggio carter disco mola Bevestigingsschroef van afbraamschijfbeschermpak Tornillo de fijación de protector de disco de amoladora Slibeskivebeskytter skrue Låsskruv för slipskivans skydd Festeskrue for slipeskiveskjerm Hiontalaikan suojuksen kiinnitysruuvi Taşlama diski koruyucu sabitleme vidası	(N)	Spindle Spindel Axe Asse As Eje Spindel Spindel Spindel Kara İşmili
(O)	Spindle lock button Spindelverriegelungstaste Bouton de blocage de l'axe Pulsante di blocco asse Afbraamschijf Botón de bloqueo de eje Spindellåseknapp Spindelns låsknapp Spindellåseknapp Karan lukituspainike İşmili kilitleme düğmesi	(P)	Battery charger Ladegerät Chargeur de batterie Caricabatterie Acculader Cargador de batería Batterioplader Batteriladdare Batterilader Akkulaturi Batarya şarj cihazı
(Q)	Battery pack cover Akkuabdeckung Couvercle de la batterie autonome Coperchio batterie Accudeksel Cubierta de la batería Akkuafdækning Batterilock Batteripakkedeksel Akun liitinsuoja Batarya paketi kapağı	(R)	Clamp nut Mutter Écrou de serrage de collier Dado di fissaggio Klemmoer Tuerca de abrazadera Møtrik Mutter Klemmutter Aluslevy Sıkma somunu
(S)	Disc flange Scheibenflansch Flasque du disque Flangia disco Schijfflens Brida de disco Skiveflange Skivfläns Skiveflens Laikan lukituslaippa Disk flanşı	(T)	Disc wrench Scheibenschlüssel Clé de disque Chiave per il disco Schijfsleutel Llave de disco Skivenøgle Skivnyckel Skivenøkkel Lukituslaipan avain Disk anahtar

Original instructions: English
Translation of the original instructions:
Other languages

I. INTENDED USE

Thank you for purchasing the Panasonic Angle Grinder. The powerful grinding action of this tool, combined with the convenience of its rechargeable battery pack, provides you with great grinding performance.

This Angle Grinder is only to be used for grinding and cutting-off.

⚠ DANGER

This product is a grinding tool, designed to grind. It has a rotating disc which is capable of cutting you deeply, causing serious injury or death. As a result, please read this manual and the cautionary markings on the tool carefully, and obey all of the Safety Instructions to avoid such injury.

⚠ WARNING

To reduce the risk of injury, always use proper guards when grinding.

How to Use This Manual

- Please read this manual completely before starting to use your grinder. If you let someone else use the grinder, make sure they either read this manual or are fully instructed in the proper use and all safety precautions concerning the grinder.
- Please keep this manual for future reference. It contains important safety information that you must follow to use the grinder safely.
- This manual and product use the following signal words:

NOTE:

Notes provide additional information that you should know about the grinder.

⚠ CAUTION

Caution indicates a potentially hazardous situation, which could result in minor or moderate injury if not avoided. Cautions also alert you to unsafe practices to be avoided.

⚠ WARNING

Warning indicates a potentially hazardous situation, which could result in serious injury or death if not avoided.

⚠ DANGER

Danger indicates an imminent hazard which will result in serious injury or death if not avoided.

Read the “Safety Instructions” booklet and the following before using.

II. ADDITIONAL SAFETY RULES

Safety instructions for all operations

Safety warning common for Grinding or Abrasive Cutting-off operations:

- 1) **This power tool is intended to function as a grinder, or cut-off tool. Read all safety warnings, instructions, illustrations and specifications provided with this power tool.** Failure to follow all instructions listed below may result in electric shock, fire and/or serious injury.
- 2) **Operations such as sanding, wire brushing, polishing are not recommended to be performed with this power tool.** Operations for which the power tool was not designed may create a hazard and cause personal injury.
- 3) **Do not use accessories which are not specifically designed and recommended by the tool manufacturer.** Just because the accessory can be attached to your power tool, it does not assure safe operation.
- 4) **The rated speed of the accessory must be at least equal to the maximum speed marked on the power tool.** Accessories running faster than their RATED SPEED can break and fly apart.
- 5) **The outside diameter and the thickness of your accessory must be within the capacity rating of your power tool.** Incorrectly sized accessories cannot be adequately guarded or controlled.
- 6) **Threaded mounting of accessories must match the grinder spindle thread. For accessories mounted by flanges, the arbour hole of the accessory must fit the locating diameter of the flange.** Accessories that do not match the mounting hardware of the power tool will run out of balance, vibrate excessively and may cause loss of control.
- 7) **Do not use a damaged accessory. Before each use inspect the accessory such as abrasive wheels for chips and cracks. If power tool or accessory is dropped, inspect for damage or install an undamaged accessory. After inspecting and installing an accessory, position yourself and bystanders away from the plane of the rotating accessory and run the power tool at maximum no-load speed for one minute.** Damaged accessories will normally break apart during this test time.
- 8) **Wear personal protective equipment. Depending on application, use face shield, safety goggles or safety glasses. As appropriate, wear dust mask, hearing protectors, gloves and workshop apron capable of stopping small abrasive or workpiece fragments. The eye protection must be capable of stopping flying debris generated by various operations.** The dust mask or respirator must be capable of filtering particles generated by your operation. Prolonged exposure to high intensity noise may cause hearing loss.
- 9) **Keep bystanders a safe distance away from work area. Anyone entering the work area must wear personal protective equipment.** Fragments of workpiece or of a broken accessory may fly away and cause injury beyond immediate area of operation.
- 10) **Hold the power tool by insulated gripping surfaces only, when performing an operation where the cutting tool may contact hidden wiring. Contact with a “live” wire will also make exposed metal parts of the power tool “live” and could give the operator an electric shock.**

- 11) **Position the cord clear of the spinning accessory.** If you lose control, the cord may be cut or snagged and your hand or arm may be pulled into the spinning accessory.
- 12) **Never lay the power tool down until the accessory has come to a complete stop.** The spinning accessory may grab the surface and pull the power tool out of your control.
- 13) **Do not run the power tool while carrying it at your side.** Accidental contact with the spinning accessory could snag your clothing, pulling the accessory into your body.
- 14) **Regularly clean the power tool's air vents.** The motor's fan will draw the dust inside the housing and excessive accumulation of powdered metal may cause electrical hazards.
- 15) **Do not operate the power tool near flammable materials.** Sparks could ignite these materials.
- 16) **Do not use accessories that require liquid coolants.** Using water or other liquid coolants may result in electrocution or shock.

Further safety instructions for all operations

Kickback and Related Warnings

Kickback is a sudden reaction to a pinched or snagged rotating wheel, backing pad, brush or any other accessory. Pinching or snagging causes rapid stalling of the rotating accessory which in turn causes the uncontrolled power tool to be forced in the direction opposite of the accessory's rotation at the point of the binding.

For example, if an abrasive wheel is snagged or pinched by the workpiece, the edge of the wheel that is entering into the pinch point can dig into the surface of the material causing the wheel to climb out or kick out. The wheel may either jump toward or away from the operator, depending on direction of the wheel's movement at the point of pinching. Abrasive wheels may also break under these conditions. Kickback is the result of power tool misuse and/or incorrect operating procedures or conditions and can be avoided by taking proper precautions as given below.

- 1) **Maintain a firm grip on the power tool and position your body and arm to allow you to resist kickback forces. Always use auxiliary handle, if provided, for maximum control over kickback or torque reaction during start-up.** The operator can control torque reactions or kickback forces, if proper precautions are taken.
- 2) **Never place your hand near the rotating accessory.** Accessory may kickback over your hand.
- 3) **Do not position your body in the area where power tool will move if kickback occurs.** Kickback will propel the tool in direction opposite to the wheel's movement at the point of snagging.
- 4) **Use special care when working corners, sharp edges etc. Avoid bouncing and snagging the accessory.** Corners, sharp edges or

bouncing have a tendency to snag the rotating accessory and cause loss of control or kickback.

- 5) **Do not attach a saw chain woodcarving blade or toothed saw blade.** Such blades create frequent kickback and loss of control.

Additional safety instructions for grinding and cutting-off operations

Safety warnings specific for Grinding and Abrasive Cutting-off operations:

- 1) **Use only wheel types that are recommended for your power tool and the specific guard designed for the selected wheel.** Wheels for which the power tool was not designed cannot be adequately guarded and are unsafe.
- 2) **The grinding surface of centre depressed wheels must be mounted below the plane of the guard lip.** An improperly mounted wheel that projects through the plane of the guard lip cannot be adequately protected.
- 3) **The guard must be securely attached to the power tool and positioned for maximum safety, so the least amount of wheel is exposed towards the operator.** The guard helps to protect operator from broken wheel fragments and accidental contact with wheel and sparks that could ignite clothing.
- 4) **Wheels must be used only for recommended applications. For example: do not grind with the side of cut-off wheel.** Abrasive cut-off wheels are intended for peripheral grinding, side forces applied to these wheels may cause them to shatter.
- 5) **Always use undamaged wheel flanges that are of correct size and shape for your selected wheel.** Proper wheel flanges support the wheel thus reducing the possibility of wheel breakage. Flanges for cut-off

wheels may be different from grinding wheel flanges.



- 6) **Do not use worn down wheels from larger power tools.** Wheel intended for larger power tool is not suitable for the higher speed of a smaller tool and may burst.

Additional Safety Warnings Specific for Abrasive Cutting-Off Operations:

- 1) **Do not “jam” the cut-off wheel or apply excessive pressure. Do not attempt to make an excessive depth of cut.** Overstressing the wheel increases the loading and susceptibility to twisting or binding of the wheel in the cut and the possibility of kickback or wheel breakage.
- 2) **Do not position your body in line with and behind the rotating wheel.** When the wheel, at the point of operation, is moving away from your body, the possible kickback may propel the spinning wheel and the power tool directly at you.
- 3) **When wheel is binding or when interrupting a cut for any reason, switch off the power tool and hold the power tool motionless until the wheel comes to a complete stop. Never attempt to remove the cut-off wheel from the cut while the wheel is in motion otherwise kickback may occur.** Investigate and take corrective action to eliminate the cause of wheel binding.
- 4) **Do not restart the cutting operation in the workpiece. Let the wheel reach full speed and carefully reenter the cut.** The wheel may bind, walk up or kickback if the power tool is restarted in the workpiece.
- 5) **Support panels or any oversized workpiece to minimize the risk of wheel pinching and kickback.** Large workpieces tend to sag under their own weight. Supports must be placed under the workpiece near

the line of cut and near the edge of the workpiece on both sides of the wheel.

- 6) **Use extra caution when making a “pocket cut” into existing walls or other blind areas.** The protruding wheel may cut gas or water pipes, electrical wiring or objects that can cause kickback.

Symbol	Meaning
V	Volts
— — —	Direct current
n	Rated speed
... min ⁻¹	Revolutions or reciprocations per minutes
Ah	Electrical capacity of battery pack
	To reduce the risk of injury, user must read and understand instruction manual.
	For indoor use only.
	Always wear eye protection

⚠ WARNING

- Do not use other than the **Panasonic battery packs** that are designed for use with this rechargeable tool.
- **Panasonic is not responsible for any damage or accident caused by the use of the recycled battery pack and the counterfeit battery pack.**
- Do not dispose of the battery pack in a fire, or expose it to excessive heat.
- Do not drive the likes of nails into the battery pack, subject it to shocks, dismantle it, or attempt to modify it.
- Do not allow metal objects to touch the battery pack terminals.
- Do not carry or store the battery pack in the same container as nails or similar metal objects.
- Do not charge the battery pack in a high-temperature location, such as next to a fire or in direct sunlight.

Otherwise, the battery may overheat, catch fire, or explode.

- **Never use other than the dedicated charger to charge the battery pack. Otherwise, the battery may leak, overheat, or explode.**
- **After removing the battery pack from the tool or the charger, always reattach the pack cover. Otherwise, the battery contacts could be shorted, leading to a risk of fire.**
- **When the Battery Pack Has Deteriorated, Replace It with a New One. Continued use of a damaged battery pack may result in heat generation, ignition or battery rupture.**

III. ASSEMBLY

NOTE:

When attaching or removing a support handle, disconnect battery pack from tool.

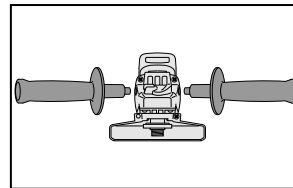

⚠ CAUTION

Always be sure that the support handle is installed securely before operation.

- Screw the side handle securely as shown in the figure.

⚠ CAUTION:

Never actuate the lock pin when the spindle is rotating. The tool may be damaged.

- Press the lock button to prevent spindle rotation when installing or removing parts, such as grinding disc, disc guard, etc.

Installing or removing disc

Inspection before use

- Has the correct grinding disc been mounted for the object to be ground?
- Has the proper diameter of the grinding disc been mounted for the tool rating?
- Has the correct disc been fitted in compliance safety standards listed below?
Europe - EN,Australia - AS

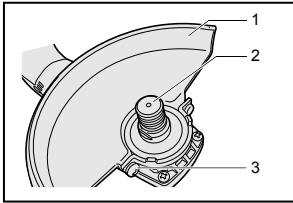

1. Grinding disc guard
2. Spindle
3. Grinding disc guard fixing screw

⚠ CAUTION

- When using, the Grinding disc guard must be installed on the tool so that the closed side of the guard always faces toward the operator.
- Ensure that blotters are used when they are provided with the bonded abrasive product and when they are required;

⚠ WARNING:

Always use supplied guard when using tool. Grinding disc can shatter during use and Grinding disc guard helps to reduce chances of personal injury.

1. Install the Grinding disc guard, and then securely tighten the screw.

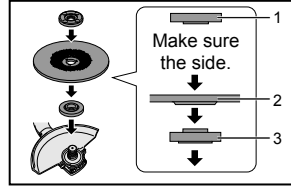

1. Clamp nut
2. Grinding disc
3. Disc flange

2. Install the disc flange and the disc to the spindle in order as shown in the figure.
3. Tighten the clamp nut onto the spindle so that hollow side faces opposite direction to the disc.
4. Push the Spindle lock button to secure the spindle in place, and then use the clamp nut wrench to tighten the clamp nut securely.

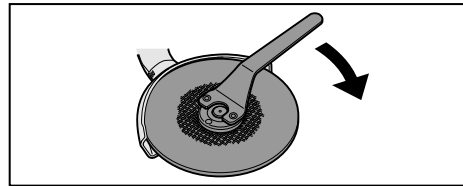
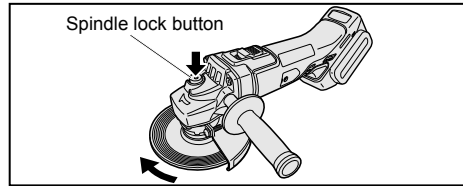

5. To remove the grinding disc, follow the installation procedure in reverse.

Attaching or Removing Battery Pack

CAUTION

Before inserting battery pack, check that the power switch on the tool actuates properly and returns to the “OFF” position when released.

1. To connect the battery pack:
Align the highlighted marker points and attach battery pack.
 - Slide the battery pack until it locks into position.

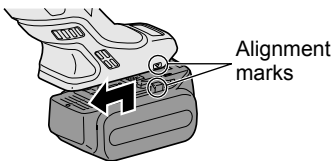

2. To remove the battery pack:
Push down the button and slide the battery pack forward.

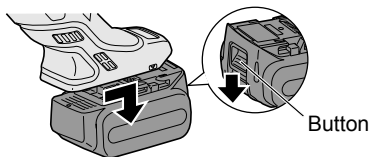

IV. OPERATION

NOTE:

Be aware that this tool is always in an operating condition, since it does not have to be plugged into an electrical outlet.

Power switch operation

CAUTION

- Before inserting the battery pack into the tool, always make sure that the power switch operates properly and returns to the “OFF” position when the rear of the power switch is depressed.
- Power switch can be locked in “ON” position. Stay alert when locking tool in “ON” position and grasp the tool firmly using support handle and grip.

To start operation, press and slide the power switch toward the “ON” position.

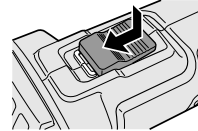

For continuous operation, press the front of the power switch to lock it.

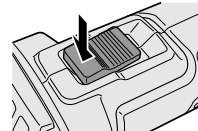
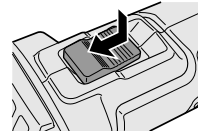

To stop the tool, press the rear of the power switch, then it returns to the “OFF” position.

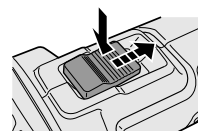

⚠ WARNING

- It should never be necessary to force the tool. The weight of the tool applies adequate pressure. Forcing and excessive pressure could cause dangerous grinding disc breakage.
- **ALWAYS** replace grinding disc if tool is dropped while grinding.
- **NEVER** bang or hit grinding disc.
- Avoid bouncing and snagging the grinding disc, especially when working corners, sharp edges etc. This can cause loss of control and kickback.

⚠ CAUTION

After operation, always switch off the tool and wait until the wheel has come to a complete stop before putting the tool down.

Visual inspection and workout test on disc

1. Always make sure that the disc has no cracks before use.
2. Always give workout test on the blade as follows.
3. Always make sure the disc is firmly fixed.

	Work out time
Brand new disc	more than 3 min.
Before use on current disc	more than 1 min.

Grinding operation

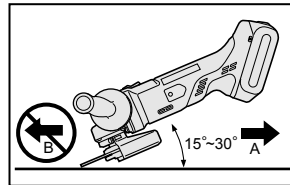

ALWAYS hold the tool firmly with one hand on grip and the other on the support handle. Turn on the tool and then apply the wheel or disc to the workpiece.

In general, keep the edge of the wheel or grinding disc at an angle of about 15°-30° to the workpiece surface.

When using a new grinding disc, do not work the grinder in the B direction or it will cut into the workpiece. Once the edge of the grinding disc has been rounded off by use, the grinding disc may be worked in both A and B direction.

Using a cut-off disc guard (Available as an accessory, not included)

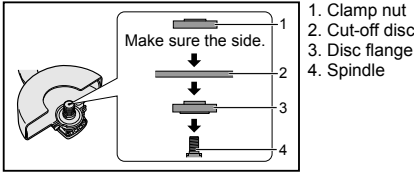

⚠ WARNING

- When using an abrasive cut-off disc, be sure to use only the cut-off disc guard designed for this use with cut-off disc.
- NEVER use cut-off disc for grinding.
- Do not jam the Disc or apply excessive pressure. Do not attempt to make an excessive depth of cut. Overstressing the cut-off disc increases the loading and susceptibility to twisting or binding of the cut-off disc in the cut and the possibility of kickback, cut-off disc breakage and overheating of the motor may occur.
- Do not start when disc is in the workpiece. To do so causes the cut-off disc binding or kickback. Let the cut-off disc reach full speed and then carefully cut the workpiece.
- During cutting operations, never change the angle of the disc. Placing side pressure on the cut-off disc (as in grinding) will cause the disc to crack and break, causing serious personal injury.

⚠ CAUTION

- To prevent excessive temperature increase of the tool surface, do not operate the tool continuously using two or more battery packs. The tool needs cool-off time before switching to another pack.
- Do not close up ventilation slots on the sides of the body during operation. Otherwise, the machine function is adversely affected to cause a failure.
- Do not strain the tool (motor). This may cause damage to the unit.

- Use the tool in such a way as to prevent the air from the ventilation slots from blowing directly onto your skin. Otherwise, you may get burned.

Indicator lamp for On lock start prevention function

The grinder will not start when the battery pack is inserted with the switch at the ON position (switch lever at ON). The warning lamp will flash at this time to indicate that the 'On lock start prevention function' has operated.

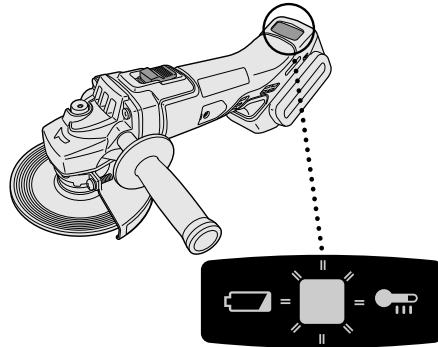

Press the switch to the OFF position (switch lever at OFF) and then press it back to the ON position (switch lever at ON) to start the grinder.

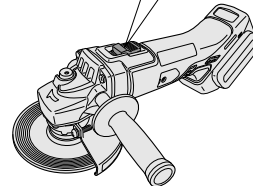
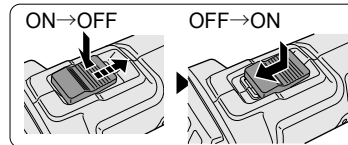

Overheat warning lamp

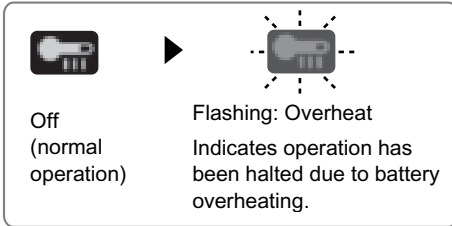

To protect the battery, be sure to note the following when carrying out this operation.

- If the battery becomes hot, the protection function will be activated and the motor or battery will stop operating. The overheat warning lamp on the control panel illuminates or flashes when this feature is active.
- If the overheating protection feature activates, allow the tool to cool thoroughly (at least 30 minutes). The tool is ready for use when the overheat warning lamp goes out.
- Avoid using the tool in a way that causes the overheating protection feature to activate repeatedly.
- If the tool is operated continuously under high-load conditions or if it is used in hot-temperature conditions (such as during summer), the overheating protection feature may activate frequently.
- If the tool is used in cold-temperature conditions (such as during winter) or if it is frequently stopped during use, the overheating protection feature may not activate.
- The performance of the EY9L42 deteriorates significantly at and below 10°C due to work conditions and other factors.
- The ambient temperature range is between 0°C (32°F) and 40°C (104°F). If the battery pack is used when the battery temperature is below 0°C (32°F), the tool may fail to function properly.
- When charging a cool battery pack (below 0°C (32°F)) in a warm place, leave the battery pack at the place and wait for more than one hour to warm up the battery to the level of the ambient temperature.

Battery low warning lamp

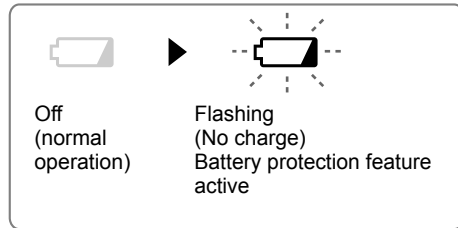

Excessive (complete) discharging of lithium ion batteries shortens their service life dramatically. The tool includes a battery protection feature designed to prevent excessive discharging of the battery pack.

- The battery protection feature activates immediately before the battery loses its charge, causing the battery low warning lamp to flash.
- If you notice the battery low warning lamp flashing, charge the battery pack immediately.
- If it is started with too little battery power remaining, the tool may stop operating without the battery low warning lamp flashing first. This indicates that there is too little battery power remaining to use the tool, and the battery pack should be charged before further use.
- If the tool is subject to a sudden load during use that causes the motor to lock up, the overdischarge prevention sensor may be triggered, and the battery low warning lamp may flash. The lamp will stop flashing once you address the cause of the motor's locking up and cycle the trigger.

[Battery Pack]

For Appropriate Use of Battery pack

Li-ion Battery pack

- For optimum battery life, store the Li-ion battery pack following use without charging it.
- When charging the battery pack, confirm that the terminals on the battery charger are free of foreign substances such as dust and water etc. Clean the terminals before charging the battery pack if any foreign substances are found on the terminals.

The life of the battery pack terminals may be affected by foreign substances such as dust and water etc. during operation.

- When battery pack is not in use, keep it away from other metal objects like: paper clips, coins, keys, nails, screws, or other small metal objects that can make a connection from one terminal to another.

Shorting the battery terminals together may cause sparks, burns or a fire.

- When operating the battery pack, make sure the work place is well ventilated.
- When the battery pack is removed from the main body of the tool, replace the battery pack cover immediately in order to prevent dust or dirt from contaminating the battery terminals and causing a short circuit.

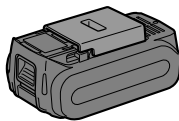

Battery Pack Life

The rechargeable batteries have a limited life. If the operation time becomes extremely short after recharging, replace the battery pack with a new one.

Battery Recycling

ATTENTION:

For environmental protection and recycling of materials, be sure that it is disposed of at an officially assigned location, if there is one in your country.

Recommendations for use

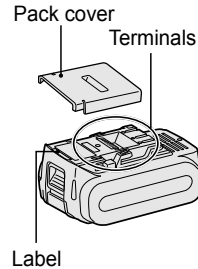

Be sure to use the Pack cover

- When the battery pack is not being used, store the battery in a way that foreign substances such as dust and water etc. do not contaminate the terminals. Be sure to attach the battery pack cover to protect the battery terminals.
- When charging the battery pack, confirm that the terminals on the battery charger are free of foreign substances such as dust and water etc. Clean the terminals before charging the battery pack if any foreign substances are found on the terminals. The life of the battery pack terminals may be affected by foreign substances such as dust and water etc. during operation.

⚠ CAUTION

To protect the motor or battery, be sure to note the following when carrying out operation.

- If the battery becomes hot, the protection function will be activated and the battery will stop operating. The overheat warning lamp on the control panel illuminates or flashes when this feature is active.

For safe use

- The battery pack is designed to be installed by proceeding two steps for safety. Make sure the battery pack is installed properly to the main unit before use.
- If the battery pack is not connected firmly when the switch is switched on, the

overheat warning lamp and the battery low warning lamp will flash to indicate that safe operation is not possible, and the main unit will not rotate normally. Connect the battery pack into the unit of the tool until the red or yellow label disappears.

[Battery Charger] Charging

CAUTION

- The charger is designed to operate on standard domestic electrical power only as stated in the rating plate. Charge only on the voltage indicated on the rating plate of unit. e.g. 230V / 50Hz.
- Do not attempt to use it on any other voltage or frequency rating.
- The ambient temperature range is between 0°C (32°F) and 40°C (104°F).
- If the battery pack is used when the battery temperature is below 0°C (32°F), the tool may fail to function properly.
- If the temperature of the battery pack falls approximately below 0°C (32°F), charging will automatically stop to prevent degradation of the battery.
- Use the charger at temperatures between 0°C and 40°C, and charge the battery at a temperature similar to that of the battery itself. (There should be no more than a 15°C difference between the temperatures of the battery and the charging location.)
- When charging a cool battery pack (below 0°C (32°F) in a warm place, leave the battery pack at the place and wait for more than one hour to warm up the battery to the level of the ambient temperature.
- Cool down the charger when charging more than two battery packs consecutively.
- Do not insert your fingers into contact hole, when holding charger or any other occasions.
- To prevent the risk of fire or damage to the battery charger.
 1. Do not use power source from an engine generator.
 2. Unplug the charger when not in use.

NOTE:

Your battery pack is not fully charged at the time of purchase. Be sure to charge the battery before use.

How to charge

1. Plug the charger into the AC outlet.

NOTE:

Sparks may be produced when the plug is inserted into the AC power supply, but this is not a problem in terms of safety.

2. Connect the battery pack firmly into the charger.
 1. Line up the alignment marks and place the battery onto the dock on the charger.
 2. Slide forward in the direction of the arrow.

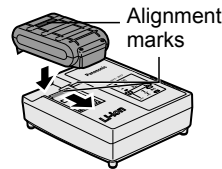

3. During charging, the charging lamp will be illuminated. When charging is completed, an internal electronic switch will automatically be triggered to prevent overcharging.
 - Charging will not start if the battery pack is warm (for example, immediately after heavy-duty operation). The orange standby lamp will be flashing until the battery cools down. Charging will then begin automatically.
4. The charge lamp (green) will flash slowly once the battery is approximately 80% charged.
5. When charging is completed, the charging lamp in green color will turn off.
6. If the temperature of the battery pack is 0°C or less, charging takes longer to fully charge the battery pack than the standard charging time. Even when the battery is fully charged, it will have approximately 50% of the power of a fully charged battery at normal operating temperature.
7. Consult an authorized dealer if the charging lamp (green) does not turn off.
8. If a fully charged battery pack is inserted into the charger again, the charging lamp lights up. After several minutes, the charging lamp in green color will turn off.

LAMP INDICATIONS

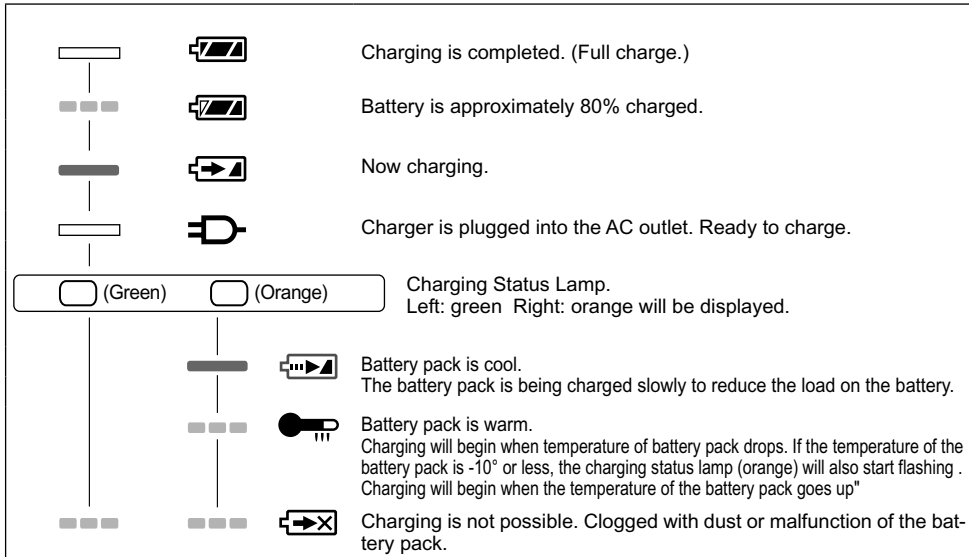

 Turn off

 Illuminated

 Flashing

Information for Users on Collection and Disposal of Old Equipment and used Batteries



These symbols on the products, packaging, and/or accompanying documents mean that used electrical and electronic products and batteries should not be mixed with general household waste.

For proper treatment, recovery and recycling of old products and used batteries, please take them to applicable collection points, in accordance with your national legislation and the Directives 2002/96/EC and 2006/66/EC.



By disposing of these products and batteries correctly, you will help to save valuable resources and prevent any potential negative effects on human health and the environment which could otherwise arise from inappropriate waste handling.

For more information about collection and recycling of old products and batteries, please contact your local municipality, your waste disposal service or the point of sale where you purchased the items.

Penalties may be applicable for incorrect disposal of this waste, in accordance with national legislation.

For business users in the European Union

If you wish to discard electrical and electronic equipment, please contact your dealer or supplier for further information.

[Information on Disposal in other Countries outside the European Union]

These symbols are only valid in the European Union. If you wish to discard these items, please contact your local authorities or dealer and ask for the correct method of disposal.

Replacing carbon brushes

Keep the carbon brushes clean and free to slip in the holders. When it is less than 5 mm shorter both carbon brushes should be replaced at the same time. Use only identical carbon brushes.

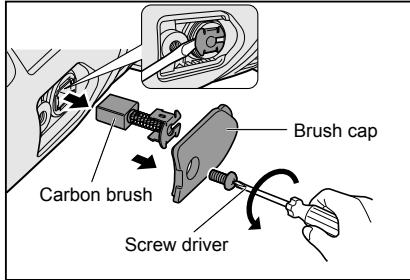

Use a screwdriver to remove the caps. Take out the worn carbon brushes, insert the new ones and secure the brush caps.

To maintain product SAFETY and RELIABILITY, repairs, any other maintenance or adjustment should be performed by Panasonic Authorized or Factory Service Centers, always using Panasonic replacement parts.

V. MAINTENANCE

- Use only a dry, soft cloth for wiping the unit. Do not use a damp cloth, thinner, benzene, or other volatile solvents for cleaning.
- In the event that the inside of the tool or battery pack is exposed to water, drain and allow to dry as soon as possible. Carefully remove any dust or iron filings that collect inside the tool. If you experience any problems operating the tool, consult with a repair shop.

VI. ACCESSORIES

⚠ CAUTION

- The use of any accessories not specified in this manual may result in fire, electric shock, or personal injury. Use recommended accessories only.
- Your tool is supplied with a guard for use with a grinding disc. A cut-off disc can also be used with a cut-off disc guard.

Grinding Disc

- Rated speed: greater than or equal to 72m/min
- Max. wheel diameter: Φ 125mm
- Hole diameter: Φ 22mm
- Max. thickness: 6mm

Grinding Disc Guard

- WEY46A2K3747

Cut-off Disc

- Rated speed: greater than or equal to 72m/min
- Max. wheel diameter: Φ 125mm
- Hole diameter: Φ 22mm
- Flat disc only

Cut-off Disc Guard (For cut-off disc)

- WEY46A2K3137

Disc Flange

- EY4640K1168

Clamp Nut

- WEY4640K1178

VII. SPECIFICATIONS

MAIN UNIT

Mounting wheel diameter	Φ125 mm	
Spindle thread size	M14	
Mounting wheel hole diameter	22 mm	
Weight	1.65 kg (main unit only)	
Overall length	300 mm (main unit only)	
Noise, Vibration	See the included sheet	
Motor voltage	DC 14.4 V	DC 18 V
Rated speed	8000min ⁻¹ (rpm)	10000min ⁻¹ (rpm)

BATTERY PACK

Model No.	EY9L41	EY9L42	EY9L44	EY9L45	EY9L50	EY9L51
Storage battery	Li-ion Battery					
Battery voltage	DC 14.4 V			DC 18 V		

BATTERY CHARGER

Model No.	EY0L82						
Electrical rating	See the rating plate on the bottom of charger						
Weight	0.93 kg						
Charging time	Model No.	EY9L41	EY9L42	EY9L44	EY9L45	EY9L50	EY9L51
	Usable	35 min.	30 min.	40 min.	50 min.	40 min.	55 min.
	Full	50 min.	35 min.	55 min.	60 min.	55 min.	70 min.

NOTE: This chart may include models that are not available in your area.
Please refer to the latest general catalogue.
For the dealer name and address, please see the included warranty card.

VIII. APPENDIX

WARRANTY SUPPLEMENT

- The breakdown and damage caused by usage consistent for a long time (e.g.: factory work on the assembly line, etc.) is out of warranty.
- Damage or failure caused by use of accessories that are not specified in this manual will not be covered by warranty.

ONLY FOR U.K.



IX. ELECTRICAL PLUG INFOR- MATION

FOR YOUR SAFETY PLEASE READ THE FOLLOWING TEXT CAREFULLY

This appliance is supplied with a moulded three pin mains plug for your safety and convenience.

A 5 amp fuse is fitted in this plug.

Should the fuse need to be replaced please ensure that the replacement fuse has a rating of 5 amp and that it is approved by ASTA or BSI to BS1362.

Check for the ASTA mark  or the BSI mark  on the body of the fuse.

If the plug contains a removable fuse cover you must ensure that it is refitted when the fuse is replaced.

If you lose the fuse cover the plug must not be used until a replacement cover is obtained.

A replacement fuse cover can be purchased from your local Panasonic Dealer.

IF THE FITTED MOULDED PLUG IS UNSUITABLE FOR THE SOCKET OUTLET IN YOUR HOME THEN THE FUSE SHOULD BE REMOVED AND THE PLUG CUT OFF AND DISPOSED OF SAFELY.

THERE IS A DANGER OF SEVERE ELECTRICAL SHOCK IF THE CUT OFF PLUG IS INSERTED INTO ANY 13 AMP SOCKET.

If a new plug is to be fitted please observe the wiring code as shown below.

If in any doubt please consult a qualified electrician.

IMPORTANT:

The wires in this mains lead are coloured in accordance with the following code:
Blue: Neutral
Brown: Live

As the colours of the wire in the mains lead of this appliance may not correspond with the coloured markings identifying the terminals in your plug, proceed as follows.

The wire which is coloured BLUE must be connected to the terminal in the plug which is marked with the letter N or coloured BLACK.

The wire which is coloured BROWN must be connected to the terminal in the plug which is marked with the letter L or coloured RED.

Under no circumstances should either of these wires be connected to the earth terminal of the three pin plug, marked with the letter E or the Earth Symbol .

How to replace the fuse: Open the fuse compartment with a screwdriver and replace the fuse and fuse cover if it is removable.

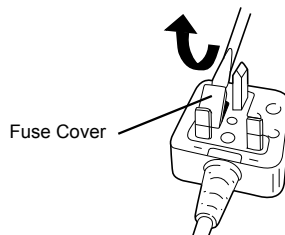

This apparatus was produced to BS800.

Original-Anleitung: Englisch
Übersetzung der Original-Anleitung:
Andere Sprachen

I. BESTIMMUNGSGEMÄSSE VERWENDUNG DER MASCHINE

Vielen Dank, für den Kauf des Panasonic-Winkelschleifers. Die hervorragende Schleifleistung erfüllt höchste Anforderungen und die Unabhängigkeit von Netzanschlüssen erlaubt einen vielseitigen Einsatz. Dieser Winkelschleifer ist ausschließlich für das Schleifen und Trennschleifen vorgesehen.

⚠ GEFAHR

Dieses Gerät ist ein Schleifwerkzeug zum Schleifen. Durch die Schleifscheibe können äußerst tiefe und sogar lebensgefährliche Schnittverletzungen verursacht werden. Lesen Sie daher unbedingt diese Anleitung und die Vorsichtshinweise auf dem Werkzeug sorgfältig durch, und beachten Sie alle Sicherheitsvorschriften und die zusätzlichen Vorschriften, um solche Verletzungen zu vermeiden.

⚠ WARNUNG

Zur Verminderung der Verletzungsgefahr müssen zum Schleifen immer die richtigen Schutzzeuge verwendet werden.

Hinweise zu dieser Anleitung

- Bitte lesen Sie sich diese Anleitung vor der Inbetriebnahme des Winkelschleifers vollständig durch. Falls eine weitere Person diesen Winkelschleifer verwendet, sollten Sie darauf achten, dass auch diese Person zuvor diese Anleitung liest oder im Gebrauch des Winkelschleifers und den Vorsichtsmaßnahmen unterwiesen wurde.
- Diese Anleitung zum späteren Nachschlagen an einem sicheren Ort aufbewahren. Sie enthält wichtige Sicherheitshinweise, die beim Betrieb des Winkelschleifers zu beachten sind.
- In dieser Anleitung und auf dem Produkt finden Sie folgende Signalwörter:

HINWEIS:

Gibt zusätzliche, nützliche Informationen zur Winkelschleifer.

⚠ VORSICHT

Verweist auf potentielle Gefahrensituationen, die bei Missachtung der gegebenen Warnhinweise geringere Verletzungen zur Folge haben können. Solche Textstellen warnen außerdem vor gefährlichen Vorgehensweisen.

⚠ WARNUNG

Verweist auf potentielle Gefahren, die bei Missachtung der gegebenen Warnhinweise zu schweren Verletzungen oder Tod führen können.

⚠ GEFAHR

Verweist auf eine Gefahr, die bei Missachtung der gegebenen Warnhinweise zu ernstesten Verletzungen oder Tod führt.

Lesen Sie bitte vor der ersten Inbetriebnahme dieses Geräts das separate Handbuch „Sicherheitsmaßregeln“ sorgfältig durch.

II. WEITERE WICHTIGE SICHERHEITSREGELN

Sicherheitsanweisungen für alle Bedienungen

Allgemeine Sicherheitshinweise zum Schleifen und Trennschleifen:

- 1) **Dieses Elektrowerkzeug ist für den Einsatz als Schleif-oder Trennschleifmaschine vorgesehen. Lesen Sie bitte alle diesem Elektrowerkzeug beiliegenden Warnungen, Anweisungen, Abbildungen und technischen Daten.** Bei Nichtbeachtung der nachstehenden Anweisungen ist die Gefahr eines elektrischen Schlags, eines Brandausbruchs oder von schweren Verletzungen vorhanden.
- 2) **Es wird nicht empfohlen Bedienungen wie das Sandpapierschleifen, Bürsten oder Polieren mit diesem Elektrowerkzeug vorzunehmen.** Anwendungen, für welche das Elektrowerkzeug nicht vorgesehen ist, können gefährliche Situationen und Verletzungen verursachen.
- 3) **Nur speziell gefertigtes und vom Werkzeughersteller empfohlenes Zubehör verwenden.** Wenn sich ein Zubehör am Elektrowerkzeug anbringen lässt, ist damit noch kein sicherer Betrieb garantiert.
- 4) **Die Nenndrehzahl des Zubehörs muss mindestens der Maximaldrehzahl des Elektrowerkzeugs entsprechen.** Falls das Zubehör mit höherer als der NENNDREHZAHl betrieben wird, kann es beschädigt werden.
- 5) **Der Außendurchmesser und die Dicke des Zubehörs müssen innerhalb der Spezifikationen des Elektrowerkzeugs liegen.** Für Zubehör in einer unzulässigen Größe ist kein ausreichender Schutz bzw. Kontrolle möglich.
- 6) **Die Gewindehalterung des Zubehörs muss mit dem Gewinde der Spindel des Winkelschleifers übereinstimmen. Bei Zubehör, das mit Flanschen befestigt wird, muss das Zubehörloch in den Durchmesser des Flansches passen.** Zubehör, das mit der Montagehardware des Elektrowerkzeugs nicht übereinstimmt, verursacht Unwucht, starke Vibrationen und kann zu Kontrollverlust führen.
- 7) **Kein beschädigtes Zubehör verwenden. Vor jeder Inbetriebnahme muss das Zubehör, wie die Schleifscheiben auf Splitterung und Risse kontrolliert werden. Falls das Elektrowerkzeug oder das Zubehör fallen gelassen wurde, müssen die Teile auf Beschädigung überprüft bzw. ein unbeschädigtes Zubehör verwendet werden. Nach abgeschlossener Prüfung und Installation des Zubehörs müssen Sie sich und die Zuschauer außerhalb des Bereichs der Ebene der rotieren-den Scheibe begeben und das Elektrowerkzeug bei Maximaldrehzahl ohne Belastung für eine Minute lang einschalten.** Beschädigtes Zubehör bricht normalerweise während dieser Testzeit auseinander.
- 8) **Schutzvorrichtungen verwenden. Je nach Anwendung muss ein Gesichtsschutzschild oder eine Schutzbrille getragen werden. Außerdem nach Bedarf eine Staubschutzmaske, einen Gehörschutz, Handschuhe oder eine Schürze tragen, die kleine Fragmente des Werkstücks aufzufangen vermögen. Der Augenschutz muss in der Lage sein, weg geschleuderte Fragmente von verschiedenen Anwendungen aufzufangen.** Die Staubmaske bzw. das Atemgerät muss die entstehenden Staubpartikel wirksam herausfiltern können. Eine langzeitige Einwirkung lauter Geräusche kann zu Gehörschäden führen.
- 9) **Zuschauer sollten sich in sicherer Entfernung vom Arbeitsbereich aufhalten. Personen, die sich**

in den Arbeitsbereich begeben, müssen entsprechende Schutzvorrichtungen verwenden.

Weggeschleuderte Fragmente vom Werkstück oder von beschädigtem Zugehör können auch außerhalb des unmittelbaren Arbeitsbereichs Verletzungen verursachen.

- 10) **Halten Sie das Elektrowerkzeug nur an den Oberflächen der Isoliergriffe fest, wenn Sie Arbeiten ausführen, bei denen das Schneidwerkzeug auf verborgene Kabel treffen kann. Durch die Berührung eines unter Spannung stehenden Kabels können die Metallteile des Elektrowerkzeugs unter Strom gesetzt werden und der Bediener kann einen elektrischen Schlag erleiden.**
- 11) **Das Netzkabel entfernt von dem sich drehenden Zubehör verlegen.** Bei einem Kontrollverlust kann das Kabel durchgeschnitten oder Ihre Hand oder Ihr Arm kann in das sich drehende Zubehör hineingezogen werden.
- 12) **Das Elektrowerkzeug niemals ablegen, solange es sich noch dreht.** Das sich drehende Zubehör kann hängen bleiben und das Elektrowerkzeug kann außer Kontrolle geraten.
- 13) **Das Elektrowerkzeug beim Herumtragen nicht eingeschaltet lassen.** Durch eine unfreiwillige Berührung mit der Bekleidung kann das Zubehör an Ihren Körper gezogen werden.
- 14) **Die Luftauslassöffnungen des Elektrowerkzeugs müssen in regelmäßigen Abständen gereinigt werden.** Das Gebläse des Motors kann Staub ansaugen und wenn sich im Gehäuse Metallstaub ansammelt, besteht eine große Gefahr.
- 15) **Verwenden Sie das Elektrowerkzeug nicht in der Nähe von leicht entzündbaren Materialien.** Solche Materialien können durch Funken entzündet werden.
- 16) **Kein Zubehör verwenden, das flüssige Kühlmittel benötigt.** Bei Verwendung von Wasser oder

anderen flüssigen Kühlmitteln besteht die Gefahr eines elektrischen Schlags.

Weitere Sicherheitsanweisungen für alle Anwendungen

Rückstoß und entsprechende Warnungen

Der Rückstoß ist die Reaktion auf eine eingeklemmte oder blockierte Scheibe, Unterlage, Bürste oder eines anderen Zubehörs. Durch das Einklemmen oder Blockieren wird die Drehung des Zubehörs sofort gestoppt und dadurch entsteht eine Reaktionskraft auf die Gegenseite der Drehrichtung des Zubehörs am Eingriffspunkt.

Falls zum Beispiel die Schleifscheibe durch das Werkstück eingeklemmt oder blockiert wird, kann die Kante der Scheibe am Eingriffspunkt in das Material eindringen, was die Rückstoßkraft erzeugt. Je nach Bewegungsrichtung kann die Scheibe am Eingriffspunkt gegen den oder vom Bediener weg springen. Schleifscheiben können unter diesen Bedingungen auch brechen. Rückstöße entstehen bei Missbrauch oder Fehlbedienung des Elektrowerkzeugs und deren Bedienungen. Falls die richtigen Vorsichtsmaßnahmen wie nachstehend aufgeführt getroffen werden, lassen sich Rückstöße vermeiden.

- 1) **Das Elektrowerkzeug muss fest gehalten werden, Rückstoßkräfte sollen durch den Körper und die Arme aufgefangen werden können. Der Hilfsgriff, falls vorhanden, muss immer verwendet werden, um die Kontrolle bei auftretenden Rückstoß- und Drehkräften beim Einschalten nicht zu verlieren.** Der Bediener kann Rückstoß- und Drehkräfte unter Kontrolle halten, wenn die richtigen Vorsichtsmaßnahmen getroffen werden.
- 2) **Die Hand darf niemals in die Nähe des sich drehenden Zubehörs gehalten werden.** Bei Rückstoßkräften kann die Hand vom Zubehör getroffen werden.

- 3) **Der Körper darf sich nicht in dem Bereich befinden, in den sich das Elektrowerkzeug bei auftretenden Rückstoßkräften bewegt.** Durch den Rückstoß wird das Tool beim Blockieren in die Gegenrichtung der Scheibenbewegung gedrückt.
- 4) **Besondere Vorsicht muss bei Ecken, Kanten usw. angewendet werden. Das Zubehör darf nicht anschlagen oder blockiert werden.** Bei Ecken und scharfen Kanten besteht die Gefahr, dass das sich drehende Zubehör blockiert wird und durch die Rückstoßkräfte eine Kontrollverlust auftritt.
- 5) **Kein Kettensägeblatt oder ein gezähntes Sägeblatt anbringen.** Solche Blätter verursachen häufig Rückstoßkräfte, die zu einem Kontrollverlust führen können.

Zusätzliche Sicherheitsanweisungen zum Schleifen und Trennschleifen

Spezielle Sicherheitshinweise zum Schleifen und Trennschleifen:

- 1) **Nur die für das Elektrowerkzeug empfohlenen Scheiben und den zur verwendeten Scheibe entsprechende Schutz verwenden.** Für Scheiben, die nicht geeignet sind, ist keine entsprechende Schutzvorrichtung vorhanden, deshalb gelten diese als unsicher.
- 2) **Die Schleifoberfläche der mittig eingesetzten Scheiben muss unterhalb der Ebene der Schutzlippe eingesetzt werden.** Eine unsachgemäß angebrachte Scheibe, die durch die Ebene der Schutzlippe herausragt, kann nicht ausreichend gesichert werden.
- 3) **Der Schutz muss richtig am Elektrowerkzeug angebracht werden und für maximale Sicherheit positioniert werden, so dass möglichst ein kleiner Teil der Scheibe gegen den Bediener schaut.** Der Schutz hilft

dem Bediener zum Schutz vor zerbrochenen Scheibenteilen und der versehentlichen Berührung der Scheibe und vor Funken, die die Kleidung entzünden können.

- 4) **Die Scheiben dürfen nur für die empfohlenen Anwendungen verwendet werden. Zum Beispiel: Die Seite der Trennscheibe darf nicht zum Schleifen verwendet werden.** Trennscheiben sind zum Schleifen am Scheibenumfang, bei Belastung solcher Scheiben mit Seitenkräften können die Scheiben brechen.
- 5) **Nur unbeschädigte Scheibenflanschen mit der für die verwendete Scheibe passenden Größe und Form verwenden.** Die Scheibe wird zur Verringerung von Scheibenbrüchen durch die richtigen Scheibenflansche gestützt. Die Flansche für Trennscheiben können sich von Flanschen für Schleifscheiben unterscheiden.
- 6) **Keine abgenutzten Scheiben von größeren Elektrowerkzeugen verwenden.** Die Scheiben für größere Elektrowerkzeuge sind nicht geeignet für die höheren Drehzahlen der kleineren Tools und können brechen.



Zusätzliche Sicherheitsanweisungen zum Trennschleifen:

- 1) **Die Trennscheibe darf nicht eingeklemmt oder mit übermäßigen Kräften belastet werden. Nicht versuchen eine übermäßige Schnitttiefe zu erreichen.** Eine Überbeanspruchung der Scheibe führt zu einer erhöhten Belastung und die Möglichkeit eines Verdrehens oder Blockierens im Schnitt erhöht sich, was zu Rückstoßkräften oder zu einem Scheibenbruch führen kann.
- 2) **Der Körper darf sich nicht in einer Linie oder hinter der Scheibe befinden.** Wenn im Betrieb die Scheibe vom Körper weg bewegt wird, erfolgt ein möglicher Rückstoß des Elektrowerkzeugs direkt gegen den Körper.
- 3) **Bei blockierter Scheibe oder bei einer**

Unterbrechung des Trennschleifens muss das Elektrowerkzeug ausgeschaltet und still gehalten werden, bis sich die Scheibe nicht mehr dreht. Nicht versuchen die Trennscheibe in drehendem Zustand zu entfernen, weil dabei ein Rückstoß auftreten kann. Die Ursache der Scheibenblockierung herausfinden und beheben.

- 4) **Beim Fortsetzen darf sich die Trennscheibe nicht im Werkstück befinden. Die Scheibe muss die volle Drehzahl erreicht haben, bevor sie ins Werkstück eingeführt wird.** Wenn sich beim Start die Scheibe im Werkstück befindet, können Rückstoßkräfte auftreten.
- 5) **Platten oder große Werkstücke müssen zur Verminderung der Einklemmgefahr und möglicher Rückstoßkräfte gestützt werden.** Große Werkstücke können durch das Eigengewicht durchhängen. Deshalb müssen sie in der Nähe der Trennlinie an beiden Werkstückkanten gestützt werden.
- 6) **Für einen „Taschenschnitt“ in bestehenden Wänden oder anderen Blindbereichen muss besondere Vorsicht angewendet werden.** Die vorstehende Scheibe kann Gas- oder Wasserleitungen, elektrische Kabel oder Gegenstände trennen, was Rückstoßkräfte verursachen kann.

Symbol	Bedeutung
V	Volt
===	Gleichstrom
n	Nenn Drehzahl
... min ⁻¹	Drehzahl oder Hubzahl pro Minute
Ah	Akkukapazität in Ampere Stunden
	Zur Verminderung der Verletzungsgefahr muss die Bedienungsanleitung gründlich gelesen werden.

	Nur für Inneneinsatz.
	Immer einen Augenschutz tragen

⚠️ WARNUNG

- **Verwenden Sie nur die Panasonic Akkus, die für den Einsatz mit dieser Akku-Maschine ausgelegt sind.**
- **Panasonic übernimmt keine Verantwortung für etwaige Schäden oder Unfälle, die durch den Gebrauch von recycelten und gefälschten Akkus verursacht werden.**
- **Werfen Sie den Akku nicht ins Feuer, und setzen Sie ihn auch keiner übermäßigen Wärme aus.**
- **Unterlassen Sie das Einschlagen von Nägeln in den Akku sowie Erschüttern, Zerlegen oder Abändern des Akkus.**
- **Achten Sie darauf, dass keine Metallgegenstände mit den Kontakten des Akkus in Berührung kommen.**
- **Unterlassen Sie das Tragen oder Aufbewahren des Akkus zusammen mit Nägeln oder ähnlichen Metallgegenständen im selben Behälter.**
- **Laden Sie den Akku nicht an einem heißen Ort, wie z. B. in der Nähe eines Feuers oder in direktem Sonnenlicht. Anderenfalls kann der Akku überhitzen, Feuer fangen oder explodieren.**
- **Verwenden Sie nur das zugehörige Ladegerät zum Laden des Akkus. Anderenfalls kann der Akku auslaufen, überhitzen oder explodieren.**
- **Nachdem Sie den Akku von der Maschine oder dem Ladegerät abgenommen haben, bringen Sie stets die Akkuabdeckung wieder an. Anderenfalls könnten die Akkukontakte kurzgeschlossen werden, was zu einem Brand führen kann.**
- **Wenn der Akku schwach geworden ist, ersetzen Sie ihn durch einen neuen. Fortgesetzter Gebrauch eines beschädigten Akkus kann zu Wärmeerzeugung, Entzündung oder Bruch führen.**

III. BAUGRUPPE

HINWEIS:

Wenn Sie einen Zusatzgriff anbringen oder entfernen, nehmen Sie den Akkupack aus dem Werkzeug heraus.

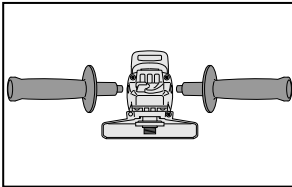

⚠ VORSICHT

Achten Sie stets darauf, dass der Zusatzgriff sicher montiert ist, bevor Sie mit der Arbeit beginnen.

- Den Seitengriff wie in der Abbildung gezeigt richtig einschrauben.

⚠ VORSICHT

Bei sich drehender Spindel darf der Sicherungsstift niemals betätigt werden. Das Tool kann dabei beschädigt werden.

- Die Verriegelungstaste drücken, wenn sich die Spindel nicht drehen soll, wie zum Ein- oder Ausbau von Teilen wie Schleifscheiben, Scheibenschutz usw.

Installieren und Entfernen der Scheibe

Prüfung vor der Inbetriebnahme

- Ist die richtige Schleifscheibe für den zu schneidenden Gegenstand eingesetzt?
- Ist eine Schleifscheibe der richtigen Größe eingesetzt?
- Ist die richtige Scheibe entsprechend der nachfolgend benannten Sicherheitsnormen angebracht?
Europa - EN, Australien - AS

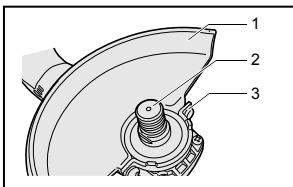

1. Schleifscheibenschutz
2. Spindel
3. Schleifscheibenschutzschraube

⚠ VORSICHT

- Bei der Verwendung muss der Schleifscheibenschutz immer am Tool installiert sein, so dass die geschlossene Seite des Schutzes gegen den Bediener gerichtet ist.
- Stellen Sie sicher, dass Beilegscheiben verwendet werden, wenn diese mit Schleifscheiben aus gebundenem Schleifmittel mitgeliefert werden und wenn diese erforderlich sind;

⚠ WARNUNG

Zum Trennschleifen muss immer der mitgelieferte Schutz verwendet werden. Die Schleifscheibe kann während der Anwendung brechen und mit dem Schleifscheibenschutz lässt sich die Verletzungsgefahr vermindern.

1. Den Schleifscheibenschutz installieren und die Schraube richtig festziehen.

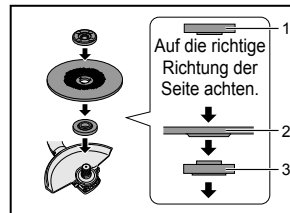

1. Mutter
2. Schleifscheibe
3. Scheibenflansch

2. Den Scheibenflansch und die Scheibe in der abgebildeten Reihenfolge auf die Spindel setzen.
3. Die Mutter auf der Spindel festziehen, so dass die gewölbte Seite auf die Gegenrichtung der Scheibe gerichtet ist.
4. Die Spindelverriegelungstaste hineindrücken, um die Spindel festzustellen und die Mutter mit dem Klemmenmutter Schlüssel festziehen.

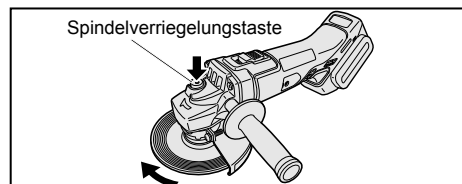

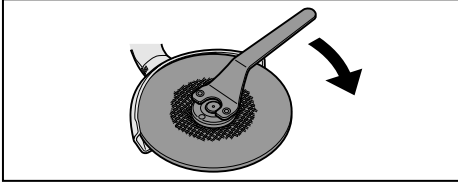

5. Zum Entfernen der Schleifscheibe die Installationsschritte in der umgekehrten Reihenfolge ausführen.

Anbringen oder Abnehmen des Akkus

⚠ VORSICHT

Vergewissern Sie sich vor dem Einsetzen des Akkus, dass der Ein-Aus-Schalter der Maschine einwandfrei funktioniert und beim Loslassen zur Position „OFF“ zurückkehrt.

1. Zum Anschließen des Akkus:
Die Ausrichtmarkierungen aufeinander ausrichten, und den Akku anbringen.
- Den Akku einschieben, bis er einrastet.

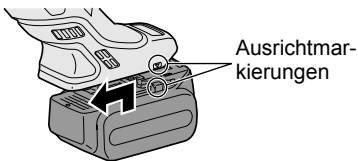

2. Zum Entfernen des Akkus:
Den Knopf nach unten drücken und den Akku nach vor schieben.

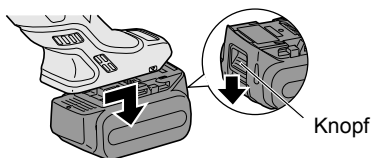

IV. BETRIEB

HINWEIS:

Weil kein Anschluss an einer Netzsteckdose notwendig ist, befindet sich dieses Tool immer in betriebsbereitem Zustand.

Einschalterbedienung

⚠ VORSICHT

- Vor dem Einsetzen des Akkus in das Tool muss geprüft werden, ob sich der Einschalter richtig bedienen lässt und in die Position „AUS“ zurückkehrt, wenn er hintere Schalterteil gedrückt wird.
- Der Einschalter kann in der „EIN“-Position festgestellt werden. Passen Sie beim Feststellen des Einschalters in der „EIN“-Position auf und halten Sie den Stützgriff und den Griff richtig fest.

Drücken Sie den Einschalter zum Einschalten und schieben Sie ihn gegen die „EIN“-Position.

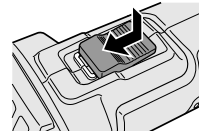

Drücken Sie für einen kontinuierlichen Betrieb die vordere Seite des Einschalters zum Feststellen.

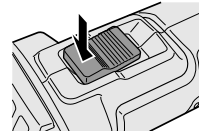
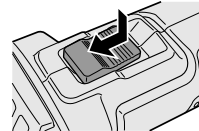

Um das Werkzeug anzuhalten, drücken Sie auf die Rückseite des Netzschalters, dann kehrt dieser wieder in die Position „AUS“ zurück.

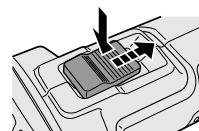

⚠️ WARNUNG

- **Auf das Tool sollte keine übermäßigen Kräfte angewendet werden. Das Gewicht des Tools erzeugt einen ausreichenden Druck. Durch Kraftanwendung und übermäßigen Druck kann ein Bruch der Schleifscheibe verursacht werden.**
- **Falls das Tool beim Schleifen fallen gelassen wurde, muss die Schleifscheibe IMMER ausgetauscht werden.**
- **Die Schleifscheibe darf nicht angeschlagen werden.**
- **Vermeiden Sie das Hüpfen oder Blockieren der Schleifscheibe, besonders beim Arbeiten an Ecken, scharfen Kanten usw. Dadurch kann ein Verlust der Kontrolle verursacht werden und es können Rückstoßkräfte auftreten.**

⚠️ VORSICHT

Schalten Sie am Ende das Tool immer aus und warten Sie bis sich die Scheibe nicht mehr dreht, bevor Sie das Tool ablegen.

Sichtprüfung und Scheibenbetriebsprüfung

1. Kontrollieren Sie vor der Inbetriebnahme immer, ob die Scheibe keine Risse aufweist.
2. Führen Sie immer die folgende Betriebsprüfung aus.
3. Die Scheibe muss immer richtig befestigt werden.

	Zeit
Neue Scheibe	mehr als 3 Min.
Vor Verwendung der gegenwärtigen Scheibe	mehr als 1 Min.

Schleifen

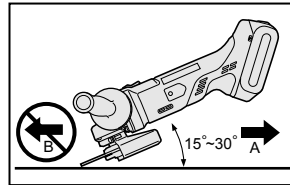

Halten Sie das Werkzeug **IMMER** mit der einen Hand am Griff und mit der anderen am Zusatzgriff fest. Schalten Sie das Werkzeug ein und halten Sie die Scheibe an das Werkstück. Halten Sie im allgemeinen die Schleifscheibe in einem Winkel von ungefähr 15°-30° zur Werkstückoberfläche. Bei Verwendung einer neuen Schleifscheibe darf der Winkelschleifer nicht in Richtung B bewegt werden, weil sonst das Werkstück angeschnitten wird. Nachdem die Kanten der neuen Schleifscheibe durch die Verwendung abgerundet sind, kann die Schleifscheibe in beiden Richtungen A und B verwendet werden.

Trennscheibenschutz (als Sonderzubehör erhältlich)

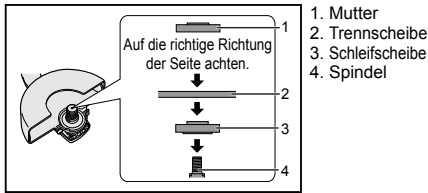

⚠️ WARNUNG

- Bei Verwendung einer Trennscheibe muss der entsprechende Trennscheibenschutz verwendet werden.
- Eine Trennscheibe darf **NIEMALS** zum Schleifen verwendet werden.
- Die Trennscheibe darf nicht eingeklemmt oder mit übermäßigen Kräften belastet werden. Nicht versuchen eine übermäßige Schnitttiefe zu erreichen. Eine Überbeanspruchung der Trennscheibe führt zu einer erhöhten Belastung und die Möglichkeit eines Verdrehens oder Blockierens im Schnitt und einer Motorüberhitzung erhöht sich.
- Nicht einschalten, wenn sich die Scheibe im Werkstück befindet. Dadurch kann die Trennscheibe blockiert werden und es können Rückstoßkräfte auftreten. Die Scheibe muss die volle Drehzahl erreicht haben, bevor sie ins Werkstück eingeführt wird.
- Während des Trennschleifens darf der Winkel der Scheibe nicht geändert werden. Bei Anwendung von Seitenkräften (wie beim Schleifen) auf die Trennscheibe kann die Scheibe reißen und brechen, so dass eine hohe Verletzungsgefahr vorhanden ist.

⚠️ VORSICHT

- Um übermäßigen Temperaturanstieg der Werkzeugoberfläche zu vermeiden, sollte das Werkzeug nicht kontinuierlich mit zwei oder mehr Akkus betrieben werden. Das Werkzeug muss vor dem Akkuwechsel abkühlen.
- Blockieren Sie nicht die seitlichen Ventilationsöffnungen des Gehäuses während des Betriebs. Anderenfalls wird die Maschinenfunktion beeinträchtigt, was

zu einem Ausfall führen kann.

- Überlasten Sie den Motor des Werkzeugs nicht. Hierdurch kann die Maschine beschädigt werden.
- Halten Sie das Tool so, dass die Abluft von den Ventilationsöffnungen im Gehäuse nicht direkt gegen Ihre Haut geblasen wird. Anderenfalls können Sie sich verbrennen.

Anzeigelampe für die Einschaltsicherungsfunktion

Der Winkelschleifer startet nicht, wenn der Akkupack eingesetzt ist, wenn sich der Schalter in der Position EIN befindet (Schalterhebel auf EIN). Die Warnleuchte blinkt zu diesem Zeitpunkt, um anzuzeigen, dass die ‚Einschaltfunktion‘ betätigt wurde.

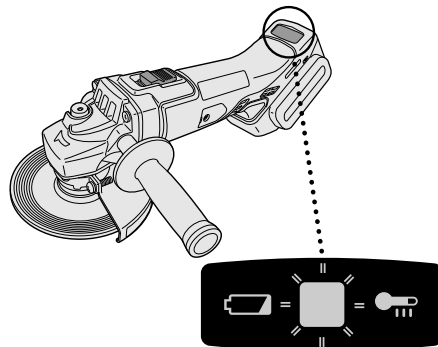

Stellen Sie den Schalter in die Position „AUS“ (Schalterhebel auf „AUS“) und drücken Sie den Schalter wieder in die Position „EIN“ (Schalterhebel auf „EIN“) zurück.

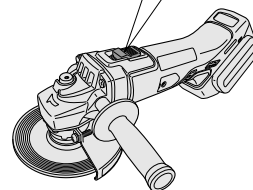
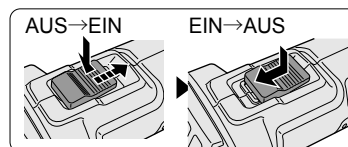

Überhitzungs-Warnlampe



Aus
(normaler
Betrieb)

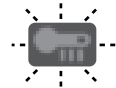

Blinken: Überhitzung
Zeigt an, dass der Betrieb
wegen Akku-Überhitzung
angehalten wurde.

Akkuladungs-Warnlampe



Aus
(normaler
Betrieb)



Blinken
(Keine Ladung)
Akkuschutzfunktion aktiv

Zum Schutz des Akkus müssen beim Betrieb die folgenden Punkte beachtet werden.

- Bei einer Akkuüberhitzung spricht die Schutzschaltung an, um den Betrieb des Motors oder des Akkus zu unterbrechen. Die Überhitzungswarnleuchte auf dem Bedienungsfeld leuchtet oder blinkt bei aktivierter Funktion.
- Falls die Überhitzungs-Schutzfunktion aktiviert wird, lassen Sie das Tool gründlich abkühlen (mindestens 30 Minuten). Das Tool ist wieder einsatzbereit, wenn die Überhitzungs-Warnlampe erlischt.
- Verwenden Sie das Tool so, dass die Überhitzungs-Schutzfunktion nicht wiederholt aktiviert wird.
- Falls das Werkzeug kontinuierlich unter starker Belastung oder bei hoher Umgebungstemperatur im Sommer verwendet wird, kann die Überhitzungs-Schutzfunktion öfters ansprechen.
- Falls das Werkzeug bei niedriger Umgebungstemperatur im Winter oder jeweils nur kurzzeitig verwendet wird, spricht die Überhitzungs-Schutzfunktion nicht an.
- Infolge der Arbeitsbedingungen und anderer Faktoren nimmt die Leistung des EY9L42 bei einer Temperatur von 10 °C und darunter stark ab.
- Der Umgebungstemperaturbereich liegt zwischen 0°C und 40°C. Wenn der Akku bei einer Akkutemperatur unter 0°C benutzt wird, funktioniert die Maschine möglicherweise nicht einwandfrei.
- Wenn ein kalter Akku (von etwa 0°C oder weniger) in einem warmen Raum aufgeladen werden soll, lassen Sie den Akku für mindestens eine Stunde in dem Raum und laden Sie ihn auf, wenn er sich auf Raumtemperatur erwärmt hat.

Übermäßiges (vollständiges) Entladen von Li-Ion-Akkus führt zu einer erheblichen Verkürzung ihrer Lebensdauer. Das Tool ist mit einer Akkuschutzfunktion ausgestattet, die übermäßiges Entladen des Akkus verhindert.

- Die Akkuschutzfunktion wird unmittelbar vor der Erschöpfung des Akkus aktiviert und bewirkt Blinken der Akkuladungs-Warnlampe.
- Wenn Sie bemerken, dass die Akkuladungs-Warnlampe blinkt, laden Sie den Akku unverzüglich auf.
- Wird die Maschine bei zu geringer Akku-Restladung gestartet, kann sie stehen bleiben, ohne dass zuvor die Akkuladungs-Warnlampe blinkt. Dies zeigt an, dass zu wenig Akku-Restladung für den Betrieb der Maschine vorhanden ist. Daher sollte der Akku vor weiterem Gebrauch aufgeladen werden.
- Wird die Maschine während des Betriebs einer plötzlichen Last ausgesetzt, die Blockieren des Motors verursacht, kann der Tiefentladungs-Schutzsensor ausgelöst werden, so dass eventuell die Akkuladungs-Warnlampe blinkt. Die Lampe hört auf zu blinken, sobald die Ursache der Motorblockierung behoben und der Auslöser betätigt wird.

[Akku]

Für richtigen Gebrauch des Akkus

Li-Ion-Akku

- Um eine möglichst lange Lebensdauer des Li-Ion-Akkus zu erzielen, lagern Sie ihn nach dem Gebrauch, ohne ihn aufzuladen.
- Achten Sie beim Laden des Akkus darauf, dass die Kontakte am Ladegerät frei von Fremdstoffen, wie z. B. Staub und Wasser usw., sind. Reinigen Sie die Kontakte vor dem Laden des Akkus, falls Fremdstoffe auf den Kontakten vorhanden sind. Die Lebensdauer der Akkukontakte kann durch Anhaften von Fremdstoffen, wie z. B. Staub und Wasser usw., während des Betriebs beeinträchtigt werden.
- Wenn Sie den Akku nicht benutzen, halten Sie ihn von Metallgegenständen fern: Büroklammern, Münzen, Schlüssel, Nägel, Schrauben oder andere kleine Metallgegenstände können die Kontakte kurzschließen. Das Kurzschließen der Akkukontakte kann Funken, Verbrennungen oder einen Brand verursachen.
- Sorgen Sie bei Benutzung des Akkus für ausreichende Belüftung des Arbeitsplatzes.
- Wenn der Akku vom Werkzeughauptteil abgenommen wird, ist die Akkuabdeckung sofort anzubringen, um zu verhindern, dass die Akkukontakte durch Staub oder Schmutz verunreinigt werden und ein Kurzschluss verursacht wird.

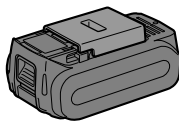

Lebensdauer des Akkus

Der Akku hat nur eine begrenzte Lebensdauer. Wenn auch nach einer ordnungsgemäßen Ladung die Betriebszeit extrem kurz ist, muss der Akku erneuert werden.

Batterie-Recycling

ACHTUNG:

Um Umweltschutz und Materialrecycling zu gewährleisten, müssen Sie die Batterie zur örtlichen Entsorgungsstelle bringen, falls eine solche in Ihrem Land vorhanden ist.

Gebrauchsempfehlungen

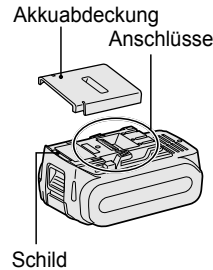

Unbedingt die Akkuschutzkappe verwenden

- Wenn der Akku nicht benutzt wird, bewahren Sie ihn so auf, dass die Kontakte nicht durch Fremdstoffe, wie z. B. Staub und Wasser usw., verschmutzt werden. Bringen Sie unbedingt die Akkuschutzkappe zum Schutz der Kontakte an.
- Achten Sie beim Laden des Akkus darauf, dass die Kontakte am Ladegerät frei von Fremdstoffen, wie z. B. Staub und Wasser usw., sind. Reinigen Sie die Kontakte vor dem Laden des Akkus, falls Fremdstoffe auf den Kontakten vorhanden sind. Die Lebensdauer der Akkukontakte kann durch Anhaften von Fremdstoffen, wie z. B. Staub und Wasser usw., während des Betriebs beeinträchtigt werden.

⚠ VORSICHT

Zum Schutz des Motors und des Akkus müssen beim Betrieb die folgenden Punkte beachtet werden.

- Wenn heiß werden, wird die Schutzfunktion aktiviert und der Betrieb von Akku wird eingestellt. Die Überhitzungs-Warnlampe am Bedienfeld leuchtet oder blinkt, wenn diese Funktion aktiv ist.

Für den sicheren Gebrauch

- Der Akku ist aus Sicherheitsgründen so entworfen, dass er in zwei Schritten eingesetzt werden muss. Vergewissern Sie sich vor der Inbetriebnahme der Maschine, dass der Akku ordnungsgemäß in die Haupteinheit eingesetzt ist.
- Wenn der Akku beim Einschalten der Maschine nicht fest angeschlossen ist, blinken die Überhitzungs-Warnlampe und die Warnlampe für niedrige Akkuladung, um anzuzeigen, dass ein sicherer Betrieb nicht möglich ist und das Hauptteil sich nicht wie

üblich dreht. Schließen Sie den Akku so an das Hauptteil der Maschine an, dass das rote oder gelbe Schild verschwindet.

[Ladegerät]

Laden

VORSICHT

- Das Ladegerät ist nur für den Betrieb mit der elektrischen Standardleistung in Haushalten gedacht, wie auf dem Typenschild angegeben. Laden Sie sie nur mit der auf dem Typenschild des Geräts angegebenen Spannung auf, z. B. 230 V / 50 Hz.
- Versuchen Sie nicht, es mit irgendeinem anderen Spannungs- oder Frequenzwert zu verwenden.
- Der Umgebungstemperaturbereich liegt zwischen 0 °C und 40 °C.
- Wenn der Akku bei einer Akkutemperatur unter 0 °C benutzt wird, funktioniert das Werkzeug möglicherweise nicht einwandfrei.
- Wenn die Temperatur des Akkupacks auf etwa unter 0 °C fällt, wird der Ladevorgang automatisch angehalten, um zu verhindern, dass der Akku abbaut.
- Verwenden Sie das Ladegerät bei Temperaturen zwischen 0 °C und 40 °C und laden Sie den Akku bei einer Temperatur ähnlich des Akkus selbst auf. (Zwischen den Temperaturen des Akkus und des Ortes des Aufladens sollte kein größerer Unterschied als 15 °C bestehen.)
- Wenn Sie einen kalten Akkupack (unter 0 °C) an einem warmen Ort aufladen möchten, lassen Sie den Akkupack an diesem Ort liegen und warten Sie mindestens eine Stunde lang, bis sich der Akku aufgewärmt und die Raumtemperatur erreicht hat.
- Lassen Sie das Ladegerät abkühlen, wenn mehr als zwei Akkus nacheinander aufgeladen werden.
- Stecken Sie Ihre Finger nicht in die Kontaktöffnung, um das Ladegerät festzuhalten, oder bei anderen Gelegenheiten.
- Um die Gefahr eines Brandes oder Schadens am Ladegerät zu verhindern.
 1. Keinen Motorgenerator als Spannungsquelle benutzen.

2. Trennen Sie das Ladegerät vom Stromnetz, wenn es nicht benutzt wird.

HINWEIS:

Beim Kauf ist Ihr Akku nicht voll aufgeladen. Laden Sie daher den Akku vor Gebrauch auf.

Ladevorgang

1. Ladegerät an Wandsteckdose anschließen.

HINWEIS:





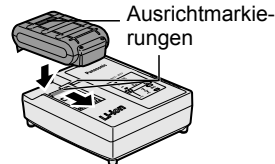











Beim Einführen des Steckers in die Netzsteckdose kann es zu Funkenbildung kommen. Dies stellt jedoch kein Sicherheitsrisiko dar.

2. Setzen Sie den Akku fest in das Ladegerät ein.
 1. Die Ausrichtmarkierungen ausrichten, und den Akku in das Dock des Ladegerätes einsetzen.
 2. In Pfeilrichtung nach vorn schieben.



3. Während des Ladens leuchtet die Ladekontrolllampe. Mit Erreichen der vollen Ladung spricht automatisch eine interne, elektronische Schaltung an, die ein Überladen verhindert.
 - Das Laden beginnt nicht, solange der Akku noch heiß ist (wie z.B. unmittelbar nach intensivem Gebrauch). Die Bereitschaftslampe blinkt in Orange, bis der Akku abgekühlt ist. Das Laden beginnt dann automatisch.
4. Die Ladekontrolllampe (grün) blinkt langsam, wenn der Akku zu etwa 80% aufgeladen ist.
5. Wenn der Ladevorgang beendet ist, erlischt die grüne Ladekontrolllampe.
6. Falls die Akkutemperatur 0°C oder weniger beträgt, dauert der Ladevorgang bis zur vollen Aufladung des Akkus länger als die normale Ladezeit. Selbst wenn der Akku voll aufgeladen ist, hat er nur etwa 50% der Leistung eines voll aufgeladenen Akkus bei normaler Betriebstemperatur.
7. Wenden Sie sich an einen Vertragshändler, falls die Ladekontrolllampe (grün) nicht erlischt.
8. Wird ein voll aufgeladener Akku erneut in das Ladegerät eingesetzt, leuchtet die Ladekontrolllampe auf. Nach einigen Minuten erlischt die grüne Ladekontrolllampe.

ANZEIGELAMPEN

		Ladevorgang ist abgeschlossen. (Volle Ladung)
		Der Akku ist zu etwa 80 % aufgeladen.
		Ladevorgang läuft.
		Das Ladegerät ist an eine Netzsteckdose angeschlossen. Ladebereitschaft hergestellt.
<div style="display: flex; justify-content: space-around; align-items: center;"> <div style="border: 1px solid black; padding: 2px;">  (Grün)  (Orange) </div> <div style="text-align: left;"> <p>Ladezustandslampe Links: Grün Rechts: Orange wird angezeigt.</p> </div> </div>		
		Akku ist kalt. Der Akku wird langsam geladen, um seine Belastung zu reduzieren.
		Der Akku ist warm geworden. Der Ladevorgang beginnt wieder, wenn die Temperatur des Akkus -10°C oder weniger, beginnt die Ladekontrolllampe (orange) ebenfalls zu blinken. Der Ladevorgang beginnt, wenn die Temperatur des Akkus steigt.
		Keine Ladung möglich. Verstaubt oder Defekt des Akkus.

 Erlischt

 Leuchtet

 Blinkt

Benutzerinformation zur Sammlung und Entsorgung von veralteten Geräten und benutzten Batterien



Diese Symbole auf den Produkten, Verpackungen und/oder Begleitdokumenten bedeuten, dass benutzte elektrische und elektronische Produkte und Batterien nicht in den allgemeinen Hausmüll gegeben werden sollen.



Bitte bringen Sie diese alten Produkte und Batterien zur Behandlung, Aufarbeitung bzw. zum Recycling gemäß Ihrer Landesgesetzgebung und den Richtlinien 2002/96/EG und 2006/66/EG zu Ihren zuständigen Sammelpunkten.



Indem Sie diese Produkte und Batterien ordnungsgemäß entsorgen, helfen Sie dabei, wertvolle Ressourcen zu schützen und eventuelle negative Auswirkungen auf die menschliche Gesundheit und die Umwelt zu vermeiden, die anderenfalls durch eine unsachgemäße Abfallbehandlung auftreten können.

Wenn Sie ausführlichere Informationen zur Sammlung und zum Recycling alter Produkte und Batterien wünschen, wenden Sie sich bitte an Ihre örtlichen Verwaltungsbehörden, Ihren Abfallentsorgungsdienstleister oder an die Verkaufseinrichtung, in der Sie die Gegenstände gekauft haben.

Gemäß Landesvorschriften können wegen nicht ordnungsgemäßer Entsorgung dieses Abfalls Strafgeelder verhängt werden.

Für geschäftliche Nutzer in der Europäischen Union

Wenn Sie elektrische oder elektronische Geräte entsorgen möchten, wenden Sie sich wegen genauerer Informationen bitte an Ihren Händler oder Lieferanten.

[Informationen zur Entsorgung in Ländern außerhalb der Europäischen Union]

Diese Symbole gelten nur innerhalb der Europäischen Union. Wenn Sie solche Gegenstände entsorgen möchten, erfragen Sie bitte bei den örtlichen Behörden oder Ihrem Händler, welches die ordnungsgemäße Entsorgungsmethode ist.

Austauschen der Kohlenbürsten

Halten sie die Kohlenbürsten sauber, so dass sie in den Haltern frei schleifen können. Falls sie weniger als 5 mm kürzer ist, müssen beide Kohlenbürsten miteinander ausgetauscht werden. Es dürfen nur identische Kohlenbürsten verwendet werden.

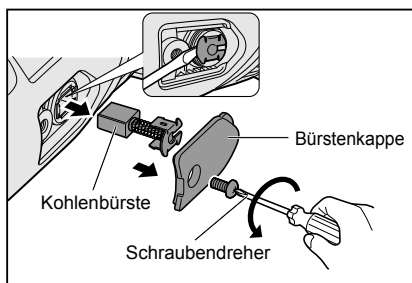

Entfernen Sie die Kappen mit einem Schraubendreher. Nehmen Sie die abgenutzten Kohlenbürsten heraus, setzen Sie die neuen Bürsten ein und sichern Sie die Bürstenkappen.

Für die Einhaltung der **PRODUKTSICHERHEIT** und **ZUVERLÄSSIGKEIT** sollten Reparaturen, Wartungsarbeiten und Einstellungen stets von einem autorisierten Panasonic Kundendienst ausgeführt und ausschließlich die richtigen Panasonic-Ersatzteile verwendet werden.

V. WARTUNG

- Zum Abwischen der Einheit verwenden Sie ausschließlich ein trockenes, weiches Tuch. Verwenden Sie kein feuchtes Tuch, Verdünner, Benzin oder andere flüchtige Lösungsmittel zum Reinigen.
- Falls Wasser in das Werkzeug oder den Akku eindringt, lassen Sie umgehend das Wasser ablaufen und die Teile trocknen. Entfernen Sie sorgfältig jeglichen Staub oder Eisenfeilspäne, die sich im Werkzeug angesammelt haben. Sollten Sie Probleme mit dem Betrieb des Werkzeugs haben, konsultieren Sie eine Werkstatt

VI. ZUBEHÖR

⚠ VORSICHT

- Die Verwendung von anderen Zubehörteilen, die nicht in dieser Anleitung aufgeführt sind, kann zu Brand, elektrischen Schlägen oder Verletzungen führen. Verwenden Sie ausschließlich das empfohlene Zubehör.
- Mit dem Tool wird ein Schutz für die Verwendung mit einer Schleifscheibe mitgeliefert. Mit einem entsprechenden Trennscheibenschutz lässt sich auch eine Trennscheibe verwenden.

Schleifscheibe

- Nenn Drehzahl: größer oder gleich 72m/Min.
- Max. Scheibendurchmesser: Φ 125 mm
- Lochdurchmesser: Φ 22 mm
- Max. Dicke: 6 mm

Schleifscheibenschutz

- WEY46A2K3747

Trennscheibe

- Nenn Drehzahl: größer oder gleich 72m/Min.
- Max. Scheibendurchmesser: Φ 125 mm
- Lochdurchmesser: Φ 22 mm
- Nur Flachscheiben

Trennscheibenschutz (für Trennscheibe)

- WEY46A2K3137

Scheibenflansch

- EY4640K1168

Mutter

- WEY4640K1178

VII. TECHNISCHE DATEN

HAUPTGERÄT

Scheibendurchmesser	Φ125 mm	
Spindelgewinde	M14	
Scheibenlochdurchmesser	22 mm	
Gewicht (mit Akku)	1,65 kg (nur Hauptgerät)	
Gesamtlänge	300 mm (nur Hauptgerät)	
Geräusche, Vibration	Siehe beiliegendes Blatt	
Motorspannung	DC 14,4 V	DC 18 V
Nenn Drehzahl	8000min ⁻¹ (rpm)	10000min ⁻¹ (rpm)

AKKU

Modell	EY9L41	EY9L42	EY9L44	EY9L45	EY9L50	EY9L51
Akku	Li-Ion-Akku					
Nennspannung	DC 14,4 V				DC 18 V	

AKKU-LADEGERÄT

Modell	EY0L82						
Nennleistung	Siehe Leistungsschild auf der Unterseite des Ladegerätes						
Gewicht	0,93 kg						
Ladezeit	Modell	EY9L41	EY9L42	EY9L44	EY9L45	EY9L50	EY9L51
	Nutzbar	Nutzbar: 35 Min	Nutzbar: 30 Min	Nutzbar: 40 Min	Nutzbar: 50 Min	Nutzbar: 40 Min	Nutzbar: 55 Min
	Voll	Voll: 50 Min	Voll: 35 Min	Voll: 55 Min	Voll: 60 Min	Voll: 55 Min	Voll: 70 Min

HINWEIS: Diese Tabelle kann Modelle enthalten, die möglicherweise in Ihrem Wohngebiet nicht angeboten werden. Bitte nehmen Sie auf den neusten Generalkatalog Bezug. Name und Adresse des Händlers entnehmen Sie bitte der beiliegenden Garantiekarte.

VIII. ANHANG

GARANTIE-ZUSATZ

- Betriebsstörungen und Schäden aufgrund von Dauerbetrieb (z.B. Fließbandarbeit usw.) sind von der Garantie ausgeschlossen.
- Schäden oder Defekte aufgrund der Verwendung von Zubehör, das nicht in dieser Anleitung angegeben ist, sind nicht durch die Garantie abgedeckt.

Instructions originales: anglais
Traduction des instructions originales:
Autres langues

I. USAGE PREVU

Merci d'avoir acheté la meule d'angle Panasonic. L'action de meulage puissante de cet outil, combinée avec la commodité de sa batterie autonome rechargeable, vous offre un excellent résultat de meulage. Cette meule d'angle ne doit être utilisée que pour meuler et tronçonner.

⚠ DANGER

Ce produit est un outil de meulage, conçu pour meuler. Il a un disque rotatif qui est capable de vous couper en profondeur, résultant en des blessures graves ou la mort. Il en résulte que, veuillez lire soigneusement cette notice et les signes d'avertissement sur l'outil, et obéissez à toutes les Instructions de sécurité afin d'éviter lesdites blessures.

⚠ AVERTISSEMENT

Pour réduire le risque de blessure, utilisez toujours des protections propres lors du meulage.

Comment se servir de cette notice

- Veuillez lire entièrement la présente notice avant de commencer à utiliser votre scie circulaire à bois. Si vous laissez une autre personne utiliser la scie circulaire à bois, veillez à ce que cette personne ait lu cette notice ou ait été complètement informée de la méthode d'utilisation correcte et de toutes les précautions de sécurité relatives à la scie circulaire à bois.
- Veuillez conserver cette notice pour consultation ultérieure. Elle contient des consignes de sécurité importantes que vous devez suivre absolument pour utiliser la scie circulaire à bois en toute sécurité.
- Dans cette notice et sur l'outil figurent les termes de signalisation suivants:

REMARQUE:

Les remarques fournissent des renseignements complémentaires utiles qu'il est important de savoir à propos de la scie circulaire.

⚠ MISE EN GARDE

Les mises en garde signalent des situations présentant un danger réel pouvant se traduire par des blessures superficielles ou moyennes si elles ne sont pas abandonnées. Les mises en garde rappellent aussi que les pratiques envisagées qui ne sont pas sûres doivent être abandonnées.

⚠ AVERTISSEMENT

Les avertissements signalent des situations présentant un danger réel pouvant se traduire par des accidents graves voire entraîner la mort si elles ne sont pas évitées.

⚠ DANGER

Les rappels de danger signalent un risque imminent pouvant se traduire par des accidents graves voire entraîner la mort s'il n'est pas évité.

Veillez lire le livret «Instructions de sécurité» et les instructions suivantes avant d'utiliser l'outil.

II. REGLES DE SECURITE ADDITIONNELLES

Instructions de sécurité pour toutes les utilisations

Consignes de sécurité spécifiques aux opérations de meulage ou de tronçonnage:

- 1) **Cet outil électrique est prévu pour fonctionner comme un outil de meulage ou de tronçonnage. Lisez toutes les consignes de sécurité, instructions, illustrations et spécifications fournies avec cet outil électrique.** Le fait de ne pas suivre toutes les instructions énumérées ci-dessous peut entraîner des chocs électriques, incendie et/ou de graves blessures.
- 2) **Les opérations comme le ponçage, le brossage de cables, le polissage sont déconseillées avec cet outil électrique.** Les opérations pour lesquelles l'outil électrique n'a pas été conçu peuvent générer un danger et occasionner des blessures corporelles.
- 3) **N'utilisez pas des accessoires qui ne sont pas spécifiquement conçus et recommandés par le fabricant d'outils.** Le simple fait que l'accessoire puisse être fixé à votre outil électrique ne signifie pas que le fonctionnement sera sécurisé.
- 4) **La vitesse nominale de l'accessoire doit être au moins égale à la vitesse maximale indiquée sur l'outil électrique.** Des accessoires fonctionnant plus rapidement que leur VITESSE NOMINALE risquent de se casser et de voler en éclats.
- 5) **Le diamètre externe et l'épaisseur de votre accessoire doivent correspondre à la puissance nominale de votre outil électrique.** Des accessoires aux dimensions inappropriées ne sont pas protégeables ou contrôlables.
- 6) **Le montage fileté d'accessoires doit correspondre au filetage de la broche porte-meule. Pour les accessoires montés avec des brides, l'alésage central de l'accessoire doit correspondre au diamètre de localisation de la bride.** Les accessoires qui ne correspondent pas au matériel de montage de l'outil électrique perdent leur équilibrage, vibrent excessivement et peuvent entraîner une perte de contrôle.
- 7) **N'utilisez pas d'accessoire endommagé. Avant chaque utilisation, vérifiez que les accessoires, comme les meules à tronçonner, ne comportent pas de copeaux et de fissures. Si l'outil électrique ou l'accessoire tombe, vérifiez qu'il n'est pas abîmé ou installez un accessoire en bon état. Après l'inspection et l'installation d'un accessoire, positionnez-vous ainsi que les spectateurs à distance du plan de rotation de l'accessoire et opérez l'outil électrique à la vitesse maximale à vide pendant une minute.** Normalement, tout accessoire endommagé se brisera au cours de cette période d'essai.
- 8) **Portez un équipement de protection personnelle. En fonction de l'application, utilisez un masque facial ou des lunettes de protection. Si nécessaire, portez un masque anti-poussières, des protège-tympans, des gants et un tablier d'atelier capable d'arrêter les petits fragments abrasifs ou des morceaux de la pièce ouvragée. La protection pour les yeux doit pouvoir stopper les projections de débris générées par diverses opérations.** Le masque anti-poussières ou respirateur doit pouvoir filtrer les particules générées par votre application. Une exposition prolongée à un bruit de haute intensité peut entraîner une perte auditive.
- 9) **Gardez les spectateurs à une distance de sécurité de la zone de travail. Quiconque pénètre dans la zone de travail doit porter un équipement de protection corporelle.** Des fragments de la

pièce ouvragée ou d'un accessoire cassé peuvent être projetés hors de la zone de travail immédiate et entraîner des blessures.

- 10) **Tenez uniquement l'outil électrique par les surfaces de prise isolées lorsque vous effectuez une tâche où l'outil de coupe peut entrer en contact avec des câbles cachés. Un contact avec un câble « sous tension » peut également exposer des parties métalliques de l'outil électrique « sous tension » et électrocuter l'opérateur.**
- 11) **Positionnez le cordon à l'écart de l'accessoire rotatif.** Si vous perdez le contrôle, le cordon peut être coupé ou accroché et l'accessoire rotatif risque d'attraper votre main ou votre bras.
- 12) **Ne déposez jamais l'outil électrique à terre tant qu'il ne s'est pas complètement arrêté.** L'accessoire rotatif peut accrocher la surface et vous risquez de perdre le contrôle de l'outil électrique.
- 13) **Ne faites pas tourner l'outil électrique si vous le transportez à côté de vous.** Un contact accidentel avec l'accessoire rotatif pourrait accrocher vos vêtements et attirer l'accessoire vers votre corps.
- 14) **Nettoyez régulièrement les aérations de l'outil électrique.** Le ventilateur du moteur tirera la poussière à l'intérieur du logement et une accumulation excessive de poudre métallique peut entraîner des chocs électriques.
- 15) **N'opérez pas l'outil électrique à proximité de matériaux inflammables.** Les étincelles risquent d'enflammer ces matériaux.
- 16) **N'utilisez pas d'accessoires qui nécessitent des liquides de refroidissement.** L'utilisation d'eau ou de liquides de refroidissement peut entraîner une électrocution ou un choc électrique.

Instructions de sécurité avancées pour toutes les opérations

Rebond et avertissements afférents

Le rebond est une réaction soudaine suite à un pincement ou accrochage d'une roue en rotation, d'un patin de renfort, d'une brosse ou d'un autre accessoire. Un pincement ou un accrochage peut entraîner le calage rapide de l'accessoire rotatif, ce qui peut alors forcer l'outil électrique hors de contrôle à tourner dans la direction opposée au sens de rotation de l'accessoire, jusqu'à ce qu'ils se bloquent.

Par exemple, si une meule abrasive est accrochée ou pincée par la pièce ouvragée, le rebord de la meule qui entraine dans le point de pincement peut creuser dans la surface du matériau, ce qui peut faire sortir ou rebondir la meule. La meule risque de sauter en direction de l'opérateur ou dans la direction opposée, en fonction du sens de rotation de la meule au niveau du point de pincement. Les meules abrasives peuvent également se casser dans certaines conditions. Le rebond est dû à une mauvaise utilisation de l'outil ou à des procédures ou des conditions de travail inappropriées. Il peut être évité en prenant les mesures appropriées, telles que celles indiquées ci-dessous.

- 1) **Maintenez une prise ferme sur l'outil électrique et positionnez votre corps et vos bras de façon à pouvoir résister aux forces du rebond. Utilisez toujours une poignée auxiliaire, s'il y a, pour un contrôle maximal sur les rebonds ou le couple de réaction au démarrage.** L'opérateur peut contrôler les couples de réaction ou les forces du rebond s'il prend les précautions nécessaires.
- 2) **Ne placez jamais la main à proximité de l'accessoire rotatif.** L'accessoire risque de rebondir sur votre main.
- 3) **Ne positionnez pas votre corps dans la zone où l'outil électrique se déplacera en cas de rebond.** Le rebond propulsera l'outil dans la

- direction opposée au mouvement de la meule, au point d'accrochage.
- 4) **Soyez particulièrement prudent lorsque vous travaillez dans des recoins, sur des rebords tranchants, etc. Évitez de faire rebondir ou d'accrocher l'accessoire.** Les recoins, les rebords tranchants ou les rebonds ont tendance à accrocher l'accessoire rotatif et à provoquer une perte de contrôle ou un rebond.
 - 5) **Ne fixez pas une lame de sculpteur à chaîne coupante ou une lame de scie dentée.** De telles lames peuvent créer des rebonds et une perte de contrôle.

Consignes de sécurité supplémentaires pour les opérations de meulage et de tronçonnage

Consignes de sécurité spécifiques aux opérations de meulage et de tronçonnage :

- 1) **N'utilisez que les types de meules qui sont recommandées pour votre outil électrique et la protection spécifique conçue pour la meule choisie.** Les meules pour lesquelles l'outil électrique n'a pas été conçu ne peuvent pas être protégées de manière adéquate et ne sont pas sûres.
- 2) **La surface de broyage de la meule renforcée à moyeu déporté doit être fixée sous le plan de la barrière de sécurité.** Une meule qui n'est pas correctement montée et dépasse à travers le plan de la barrière de sécurité ne peut pas être suffisamment protégée.
- 3) **Il faut fixer fermement la protection à l'outil électrique et la positionner pour une sécurité maximale, de manière à exposer la meule au minimum en direction de l'opérateur.** La barrière aide à protéger l'opérateur des fragments de meule cassés et de tout contact accidentel avec la roue, ainsi que des étincelles qui risquent d'enflammer les vêtements.

- 4) **Il ne faut utiliser les meules que pour les applications recommandées. Par exemple : ne pas meuler avec la face latérale de la meule à tronçonner.** Les meules à tronçonner sont conçues pour un meulage périphérique, les forces latérales appliquées à ces meules peuvent les briser.
- 5) **Utilisez toujours des flasques de meule en bon état dont la taille et la forme sont adaptées à la meule que vous avez choisie.** Des flasques de meule appropriés soutiennent la meule, réduisant ainsi la possibilité qu'elle ne casse. Les flasques pour les meules à tronçonner peuvent être différents des flasques de meule.
- 6) **N'utilisez pas des meules usées issues d'outils électriques plus grands.** La meule conçue pour les outils électriques plus grands ne convient pas à la vitesse plus élevée d'un outil plus petit et elle risque d'exploser.



Consignes de sécurité supplémentaires spécifiques aux opérations de tronçonnage :

- 1) **Ne coincez pas la meule ou n'appliquez pas de pression excessive. Ne tentez pas d'effectuer une découpe d'une profondeur excessive.** Une surcharge de la meule augmente la charge et la susceptibilité aux torsions ou coincements de la meule lors de la découpe et la possibilité d'un rebond ou que la meule se casse.
- 2) **Ne positionnez pas votre corps en ligne avec et derrière la meule rotative.** Quand la meule, au niveau du point de fonctionnement, s'écarte de votre corps, le rebond éventuel peut propulser la meule en rotation et l'outil électrique directement sur vous.
- 3) **Quand la meule se coince ou lors de l'interruption d'une découpe, quelle qu'en soit la raison, éteignez l'outil électrique et maintenez-le immobile**

jusqu'à ce que la meule s'arrête complètement. Ne tentez jamais de retirer la meule à tronçonner de la coupe quand la meule est en mouvement, sans quoi un rebond risque de se produire. Identifiez la cause du coincement de la lame et prenez les mesures correctives pour éliminer ladite cause.

- 4) **Ne redémarrez pas l'opération de découpe dans la pièce ouvragée. Laissez la meule atteindre sa vitesse pleine et rentrez à nouveau dans la coupe avec prudence.** La meule peut se coincer, retourner en arrière ou rebondir si l'outil électrique est redémarré dans la pièce ouvragée.
- 5) **Soutenez les panneaux ou une pièce ouvragée de taille excessive pour minimiser les risques de pincement et de rebond de la meule.** Les pièces ouvragées de grande dimension ont tendance à s'affaisser sous leur propre poids. Il faut installer des dispositifs de soutien sous la pièce ouvragée, à proximité de la ligne de coupe et des rebords de la pièce ouvragée, de chaque côté de la meule.
- 6) **Soyez extrêmement prudent lorsque vous effectuez une coupe en plongée dans un mur ou toute autre surface derrière laquelle peuvent se trouver des objets non visibles.** La meule en saillie peut couper des conduites de gaz ou d'eau, des fils électriques ou des objets qui peuvent provoquer un rebond.

Symbole	Signification
V	Volts
— — —	Courant continu
n	Vitesse nominale
... min ⁻¹	Révolutions ou alternances par minute
Ah	Capacité électrique de la batterie autonome

	Pour réduire les risques de blessures, l'utilisateur doit lire et comprendre le mode d'emploi.
	Pour l'utilisation à l'intérieur seulement.
	Portez toujours une protection pour les yeux.

AVERTISSEMENT

- **N'utilisez que la batterie autonome Panasonic conçue pour l'utilisation avec cet outil rechargeable.**
- **Panasonic décline toute responsabilité en cas de dommage ou d'accident causé par l'utilisation d'une batterie autonome recyclée et d'une batterie autonome de contrefaçon.**
- **Ne mettez pas la batterie autonome au rebut dans un feu ou ne l'exposez pas à une chaleur excessive.**
- **N'enfoncez pas de clous ou autres dans la batterie autonome, ne la soumettez pas à des chocs, ne la démontez pas ou n'essayez pas de la modifier.**
- **Ne laissez pas d'objets métalliques entrer en contact avec les bornes de la batterie autonome.**
- **Ne transportez pas ou ne rangez pas la batterie autonome dans un récipient contenant des clous ou tout autre objet métallique.**
- **Ne chargez pas la batterie autonome dans un endroit où la température est élevée comme à proximité d'un feu ou à la lumière directe du soleil. Sinon la batterie peut surchauffer, prendre feu ou exploser.**
- **N'utilisez que le chargeur dédié pour charger la batterie autonome. Sinon, la batterie peut fuir, surchauffer ou exploser.**
- **Après avoir retiré la batterie autonome de l'outil ou du chargeur, remettez toujours le couvercle de la batterie autonome en place. Sinon, les contacts de la batterie peuvent se mettre en court-circuit, entraînant le risque d'un incendie.**
- **Si la batterie autonome s'est**

détériorée, la remplacer par une batterie neuve. L'utilisation prolongée d'une batterie autonome endommagée peut provoquer des dégagements de chaleur, un départ de feu ou l'explosion de la batterie.

III. MONTAGE

REMARQUE:

Lorsque vous fixez ou retirez un manche de support, débrancher la batterie de l'outil.

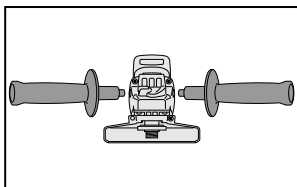

⚠ MISE EN GARDE

Assurez-vous toujours que le manche de support est bien fixé avant la mise en marche.

- Vissez la poignée latérale de façon sécurisée telle qu'illustrée dans la figure.

⚠ MISE EN GARDE

N'activez jamais la goupille de blocage de l'axe alors qu'il bouge. Vous pourriez endommager l'outil.

- Pressez sur le bouton de verrouillage afin d'empêcher la rotation de l'axe lors de s pièces, tels que les disques de meulage, le carter de disque, etc.

Installation ou retrait de la meule

Inspection avant l'utilisation

- Avez-vous monté le disque abrasif convenant à l'objet à poncer?
- Avez-vous monté un disque abrasif de la taille convenant à l'outil monté?
- Le bon disque a-t-il été installé en conformité avec les normes de sécurité listées ci-dessous ?
Europe – EN, Australie – AS

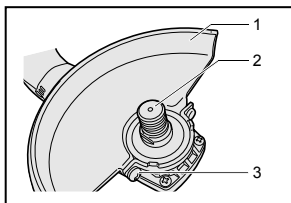

1. Carter de disque abrasif
2. Axe
3. Vis de fixation du carter de disque abrasif

⚠ MISE EN GARDE

- Lors de l'utilisation, il faut monter le carter de disque abrasif sur l'outil, de sorte que la partie fermée du carter soit toujours orientée vers l'opérateur.
- Vérifiez que les buvards sont utilisés lorsqu'ils sont équipés du produit abrasif stratifié et lorsqu'ils sont nécessaires;

⚠ AVERTISSEMENT

- Utilisez toujours la protection fournie lors de l'utilisation de l'outil. Comme le disque abrasif peut se rompre pendant l'utilisation, le carter de disque réduit les risques de blessure corporelle.

1. Installez le carter de disque abrasif, puis serrez la vis fermement.

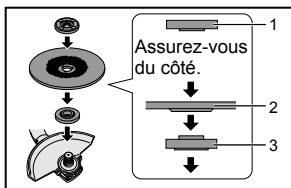

1. Écrou de serrage de collier
2. Disque abrasif
3. Flasque du disque

2. Installer la flasque du disque et le disque à l'axe dans l'ordre tel qu'illustré dans la figure.
3. Serrez l'écrou de serrage du collier sur l'axe de sorte que les côtés latéraux creux sont dans le sens opposé au disque.
4. Poussez le bouton de blocage de l'axe pour sécuriser l'axe en position et ensuite utilisez la clé de l'écrou de collier pour serrez l'écrou en toute sécurité.

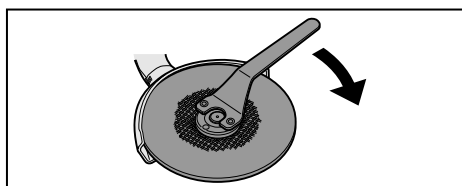
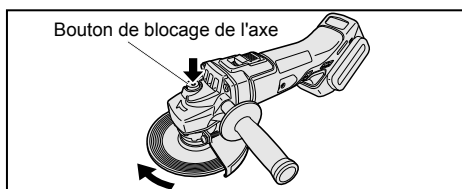

5. Pour retirer le disque abrasif, suivez la procédure d'installation dans l'ordre inverse.

Fixation ou retrait de la batterie autonome

⚠ MISE EN GARDE

Avant d'insérer la batterie autonome, assurez-vous que l'interrupteur d'alimentation de l'outil fonctionne correctement et remettez-le sur la position d'arrêt après l'avoir relâché.

1. Pour raccorder la batterie autonome:
Alignez les marques d'alignement mises en valeur et fixez la batterie autonome.
 - Faites glisser la batterie autonome jusqu'à ce qu'elle se verrouille en position.

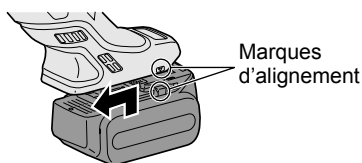

2. Pour retirer la batterie autonome:
Poussez le bouton et faites glisser la batterie autonome vers l'avant.

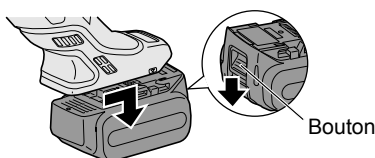

IV. UTILISATION

REMARQUE:

Soyez conscient que cet outil est toujours en condition de fonctionnement, puisqu'il ne doit pas être branché dans une prise électrique.

Interrupteur d'alimentation

⚠ MISE EN GARDE

- Avant d'insérer la batterie autonome sans l'outil, assurez-vous toujours que l'interrupteur fonctionne correctement et retourne à la position "ARRET" quand l'arrière de l'interrupteur a été pressé.
- L'interrupteur peut être verrouillé dans la position "MARCHE". Restez alerte quand l'outil est verrouillé dans la position "MARCHE" et agrippez fermement l'outil en utilisant le manche et la prise.

Pour démarrer l'outil, pressez et glissez l'interrupteur vers la position "MARCHE".

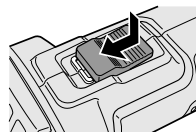

Pour une opération continue, pressez sur l'avant l'interrupteur pour le verrouiller.

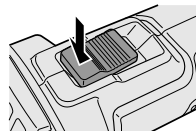
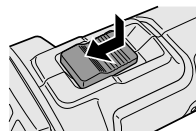

Pour arrêter l'outil, appuyez sur l'arrière de l'interrupteur d'alimentation, puis il revient en position "ARRET".

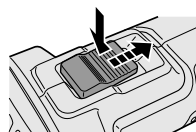

⚠ AVERTISSEMENT

- Il n'est jamais nécessaire de forcer l'outil. Le poids de l'outil lui-même suffit à assurer une pression adéquate. En forçant l'outil ou en appliquant une pression excessive dessus vous courrez le risque dangereux de casser le disque abrasif.
- Remplacez TOUJOURS le disque abrasif si l'outil vous échappe pendant le meulage.
- NE JAMAIS cogner ou frapper le disque abrasif.
- Évitez de laisser le disque abrasif sautiller ou accrocher, tout spécialement lorsque vous travaillez dans les coins, sur les bords tranchants, etc. Cela peut causer une perte de contrôle et un rebond.

⚠ MISE EN GARDE

- Après l'utilisation, mettez toujours l'outil hors tension et attendez l'arrêt complet de la meule avant de déposer l'outil.

Inspection visuelle et test d'entraînement sur le disque

1. Assurez-vous toujours que le disque n'a aucune fissure avant son utilisation.
2. Effectuez toujours un test d'entraînement sur la lame comme suit.
3. Assurez-vous toujours que le disque est bien fixé.

	Durée d'entraînement
Disque neuf	Plus de 3 min.
Avant l'utilisation sur le disque actuel	Plus de 1 min.

Operation de meulage

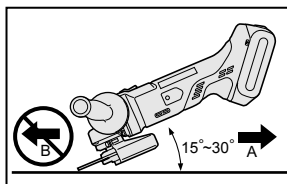

Maintenez TOUJOURS l'outil fermement avec une main sur la poignée et l'autre sur le manche de support. Activez l'outil et appliquez ensuite la meule ou le disque sur la pièce à travailler.

En général, vous devez maintenir le bord de la meule ou du disque abrasif sur un angle d'environ 15°-30° par rapport à la surface de la pièce ouvragée.

Lors de l'utilisation d'un nouveau disque ne faites pas fonctionner la scie dans le sens B car elle coupera dans la pièce ouvragée. Une fois le tranchant de la meule rodé, la meule peut être utilisée dans les sens A et B.

Utilisation d'un carter de disque de tronçonnage (Accessoire facultatif, non inclus)

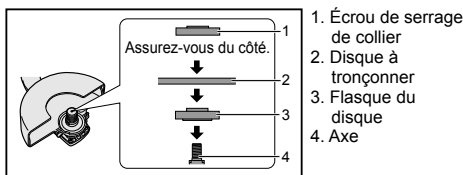

⚠ AVERTISSEMENT

- Lors de l'utilisation d'un disque de tronçonnage abrasif, assurez-vous de n'utiliser que le carter de disque de tronçonnage conçu pour cette utilisation avec le disque à tronçonner.
- N'utilisez JAMAIS pas de disque à tronçonner abrasif pour le meulage latéral.
- Ne coincez pas le disque ou n'appliquez pas de pression excessive. Ne tentez pas d'effectuer une découpe d'une profondeur excessive. Une surcharge du disque à tronçonner augmente la charge et la susceptibilité aux torsions ou coincements du disque à tronçonner lors de la découpe et la possibilité d'un rebond, que le disque se casse et que le moteur surchauffe.
- Ne démarrez pas l'outil lorsque le disque est dans la pièce ouvragée. De le faire entraîne le disque à tronçonner à coincer ou à rebondir. Laissez le disque à tronçonner atteindre sa vitesse pleine et prudemment découpez la pièce ouvragée.
- Durant les opérations de découpe, ne changez jamais l'angle du disque. Si vous appliquez une pression latérale sur le disque à tronçonner (dans un meulage), il craquera et se cassera, entraînant des blessures corporelles graves.

⚠ MISE EN GARDE

- Afin d'empêcher la température de la surface de l'outil d'augmenter excessivement, ne faites pas fonctionner l'outil continuellement en utilisant deux batteries autonomes ou plus. L'outil a besoin d'une période de refroidissement avant de passer à une autre batterie autonome.
- Ne fermez pas les événements sur le côté du corps de l'outil pendant le fonctionnement.

Sinon le fonctionnement de la machine peut être affecté négativement et une panne peut s'ensuivre.

- **NE forcez PAS l'outil (le moteur). Cela peut endommager l'appareil.**
- **Utilisez l'outil de façon à ce que l'air des événements ne soit pas soufflé directement sur votre peau. Sinon, cela peut vous brûler.**

Indicateur de la fonction de verrouillage activé pour la prévention de démarrage

Le broyeur ne démarre pas lorsque la batterie est insérée alors que l'interrupteur est en position ON (interrupteur à levier sur ON). Le voyant d'avertissement clignote à ce moment pour indiquer que la « fonction de verrouillage activé de prévention de démarrage » a fonctionné.

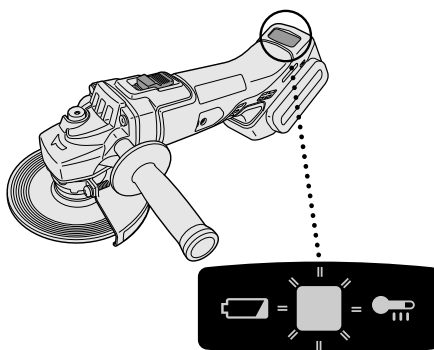

Pressez sur l'interrupteur à la position "ARRET" (le levier de l'interrupteur sur "ARRET») et ensuite pressez dessus pour le ramener sur la position "MARCHE" (le levier de l'interrupteur sur "MARCHE") pour démarrer la scie.

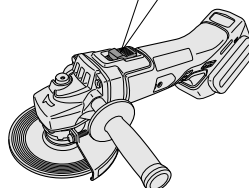
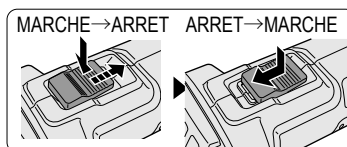

Témoin d'avertissement de surchauffe



Arrêt (fonctionnement normal)



Clignotant: Surchauffe
Indique que le fonctionnement a été arrêté à la suite d'une surchauffe de la batterie.

Pour protéger la batterie, veillez à noter le point suivant lors de l'exécution de cette opération.

- Si la batterie devient chaude, la fonction de protection se déclenche et le moteur ou la batterie cesse de fonctionner. Le témoin d'alerte de surchauffe sur le panneau de commande s'allume ou clignote lorsque cette fonction est activée.
- Si la caractéristique de protection contre la surchauffe s'active, laissez l'outil se refroidir complètement (au moins 30 minutes). L'outil est prêt à être utilisé lorsque le témoin d'avertissement de surchauffe s'éteint.
- Evitez d'utiliser l'outil d'une façon qui activerait de façon répétée la caractéristique de protection contre la surchauffe.
- Si l'outil est utilisé de façon continue sous haute charge, ou s'il est utilisé dans un environnement chaud (en été par exemple), il est possible que la caractéristique de protection contre la surchauffe s'active fréquemment.
- Si l'outil est utilisé dans un environnement froid (en hiver par exemple), ou s'il est arrêté fréquemment pendant l'utilisation, il est possible que la caractéristique de protection contre la surchauffe ne s'active pas.
- La performance du EY9L42 se dégrade considérablement à une température égale ou inférieure à 10 °C en raison des conditions de travail et d'autres facteurs.
- Le niveau de température ambiante moyenne se situe entre 0°C (32°F) et 40°C (104°F). Si la batterie autonome est utilisée alors que sa température est inférieure à 0°C (32°F), l'outil pourrait ne pas fonctionner correctement.
- Lorsqu'une batterie autonome froide (en dessous de 0°C (32°F)) doit être rechargée dans une pièce chaude, laissez la batterie autonome dans la pièce pendant une heure au moins et rechargez-la quand elle a atteint la température ambiante.

Témoin d'avertissement de batterie basse



Arrêt (fonctionnement normal)



Clignotant (Pas de charge)
Caractéristique de protection de la batterie active

Une décharge excessive (totale) des batteries aux ions de lithium réduit leur durée de vie de façon notable. L'outil comprend une caractéristique de protection de la batterie conçue pour empêcher une décharge excessive de la batterie autonome.

- La caractéristique de protection de la batterie s'active automatiquement avant que la batterie ne perde sa charge, entraînant le clignotement du témoin d'avertissement de batterie basse.
- Dès que vous remarquez le clignotement du témoin d'avertissement de batterie basse, rechargez immédiatement la batterie autonome.
- Si l'outil est démarré avec trop peu de batterie restante, il pourra s'arrêter en cours d'opération sans que le voyant d'avertissement de batterie faible ne clignote avant cela. Cela indiquera qu'il y a trop peu de batterie disponible pour utiliser l'outil et que le bloc batterie devra être rechargé avant toute utilisation.
- Si l'outil est sujet à une charge soudaine durant son utilisation, cela provoquera le verrouillage du moteur, le détecteur de prévention des décharges pourrait être déclenché et le voyant de batterie faible pourrait clignoter. Le voyant arrêtera de clignoter une fois que vous aurez géré la raison du verrouillage du moteur et que vous aurez activé la gâchette.

[Batterie autonome]

Pour une utilisation correcte de la batterie autonome

Batterie autonome Li-ion

- Pour une longévité optimale de la batterie, rangez la batterie autonome Li-ion sans la charger après l'avoir utilisée.
- Lors de la charge de la batterie autonome, assurez-vous que les bornes du chargeur de batterie sont libres de tout corps étranger comme de la poussière et de l'eau, etc. Nettoyez les bornes avant de charger la batterie autonome si des corps étrangers se trouvent sur les bornes.

La durée de vie des bornes de la batterie autonome peut être affectée par des corps étrangers comme de la poussière et de l'eau, etc. pendant le fonctionnement.

- Lorsque vous n'utilisez pas la batterie autonome, éloignez-la d'autres objets métalliques tels que : trombones, pièces de monnaie, clés, clous, vis et autres petits objets métalliques susceptibles de connecter les bornes entre elles.

Si vous court-circuitez les bornes de la batterie, vous risquez de causer des étincelles, de vous brûler ou de provoquer un incendie.

- Lors de l'utilisation de la batterie autonome, assurez-vous de la bonne ventilation du lieu de travail.
- Lorsque la batterie autonome est retirée du corps de l'outil, remplacez immédiatement le couvercle de la batterie autonome afin d'empêcher la poussière ou la crasse de contaminer les bornes de la batterie et de provoquer un court-circuit.

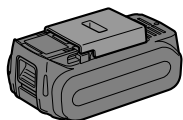

Longévité des batteries autonomes

Les batteries rechargeables ont une longévité limitée. Si le temps de fonctionnement devient très court après la recharge, remplacez la batterie autonome par une neuve.

Recyclage de la batterie autonome

ATTENTION:

Pour la protection de l'environnement naturel et le recyclage des matériaux, veillez à mettre la batterie au rebut à un endroit prévu officiellement à cet effet, s'il y en a un dans votre pays.

Recommandations concernant l'utilisation

Couvercle de la batterie autonome
Bornes

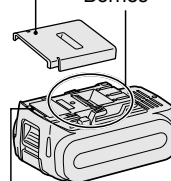

rouge

Veillez à utiliser le couvercle de la batterie autonome

- Lorsque le couvercle de la batterie autonome n'est pas utilisé, rangez la batterie de façon à ce qu'aucun corps étranger comme de la poussière et de l'eau ne contamine les bornes. Veillez à fixer le couvercle de la batterie autonome afin de protéger les bornes de la batterie.
- Lors de la charge de la batterie autonome, assurez-vous que les bornes du chargeur de batterie sont libres de tout corps étranger comme de la poussière et de l'eau, etc. Nettoyez les bornes avant de charger la batterie autonome si des corps étrangers se trouvent sur les bornes. La durée de vie des bornes de la batterie autonome peut être affectée par des corps étrangers comme de la poussière et de l'eau, etc. pendant le fonctionnement.

⚠ MISE EN GARDE

Pour protéger le moteur ou la batterie, veillez à bien noter les points suivants lorsque vous utilisez la machine.

- Si la batterie chauffe, la caractéristique de protection s'active et la batterie cesse de fonctionner. Le témoin d'avertissement de surchauffe sur le panneau de commande s'allume ou clignote lorsque cette fonction

est activée.

Pour un usage sans risque

- La batterie est conçue pour être installée en deux étapes pour des raisons de sécurité. Assurez-vous que la batterie est installée correctement dans l'unité principale avant toute utilisation.
- Lorsque la batterie autonome n'est pas connectée fermement à la mise sous tension, le témoin d'avertissement de surchauffe et le témoin d'avertissement de faible batterie clignotent pour indiquer qu'un fonctionnement sans danger n'est pas possible et l'unité principale ne tourne pas normalement. Branchez la batterie autonome dans l'unité de l'outil jusqu'à ce que l'indicateur rouge ou jaune disparaisse.

[Chargeur de batterie] Recharge

⚠ ATTENTION

- Le chargeur est conçu pour fonctionner uniquement sur une alimentation électrique domestique standard comme indiqué sur la plaque signalétique. Chargez seulement à la tension indiquée sur la plaque signalétique de l'unité.e.g.230 V / 50 Hz.
- N'essayez pas de l'utiliser sur une autre tension ou fréquence nominale.
- La température ambiante doit être comprise entre 0 °C (32 °F) et 40 °C (104 °F).
- Si la batterie est utilisée lorsque la température de la batterie est inférieure à 0 °C (32 °F), l'outil peut ne pas fonctionner correctement.
- Si la température de la batterie tombe en dessous d'environ 0 °C (32 °F), le chargement s'arrête automatiquement afin d'éviter toute dégradation de la batterie.
- Utilisez le chargeur à des températures comprises entre 0 °C et 40 °C, et chargez la batterie à une température similaire à celle de la batterie elle-même. (Il ne doit pas y avoir plus de 15 °C de différence entre la température de la batterie et celle de l'emplacement de charge.)
- Lors de la recharge de la batterie froide (en dessous de 0 °C (32 °F)) dans un endroit chaud, laissez la batterie à l'endroit et attendez plus d'une heure pour chauffer la batterie jusqu'au niveau de la température ambiante.
- Laissez refroidir le chargeur quand vous rechargez plus de deux batteries autonomes à la suite.
- Ne mettez pas vos doigts dans les trous des connecteurs lorsque vous prenez les chargeurs ou à n'importe quelle occasion.
- Pour éviter les risques d'incendie ou d'endommagement du chargeur de batterie.
 1. N'utilisez pas de source d'alimentation provenant d'un générateur de moteur.
 2. Débranchez le chargeur lorsque vous ne l'utilisez pas.

REMARQUE:

Votre batterie autonome n'est pas complètement chargée au moment de l'achat.
Veillez à bien charger complètement la batterie avant son utilisation.

Procédure de recharge

1. Branchez le cordon d'alimentation du chargeur dans une prise secteur.

REMARQUE:

Des étincelles peuvent être produites lorsque la fiche est introduite dans la prise d'alimentation secteur; toutefois, ceci ne pose aucun problème de sécurité.

2. Raccorder fermement la batterie autonome au chargeur.
 1. Alignez les marques d'alignement et placez la batterie dans le poste d'accueil sur le chargeur.
 2. Faites glisser vers l'avant dans le sens de la flèche.

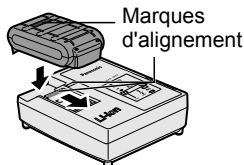

3. Pendant la charge, le témoin s'allume. Lorsque la charge est terminée, un interrupteur électronique s'actionne pour protéger la batterie.
 - La charge ne peut pas être réalisée si la batterie autonome est chaude (par exemple, à la suite d'un long travail de perçage). Le témoin d'attente orange clignote jusqu'à ce que la batterie se soit refroidie. La charge commence alors automatiquement.
4. Le témoin de charge (vert) clignote lentement dès que la batterie est chargée à environ 80%.
5. Lorsque le chargement est terminé, le témoin de charge de couleur verte s'éteint.
6. Lorsque la température de la batterie autonome est de 0°C ou moins, la batterie autonome prend plus longtemps à charger que la durée standard. Même lorsque la batterie est complètement chargée, elle n'aura qu'environ 50% de la puissance d'une batterie complètement chargée à une température de fonctionnement normale.

7. Consultez un distributeur agréé si le témoin de charge (vert) ne s'éteint pas.
8. Si une batterie complètement chargée est à nouveau insérée dans le chargeur, le témoin de charge s'allume. Après quelques minutes, le témoin de charge de couleur verte s'éteindra.

INDICATION DU VOYANT

		Chargement terminé. (Pleine charge)
		La batterie est chargée à environ 80%.
		Chargement en cours.
		Le chargeur est branché dans la prise secteur. Prêt pour la charge.
		Témoin de l'état de charge Gauche: vert Droite: orange s'affichent.
		La batterie autonome est froide. La batterie autonome est chargée lentement pour réduire l'effort de la batterie.
		La batterie autonome est chaude. La charge commence lorsque la température de la batterie autonome descend. Lorsque la température de la batterie autonome est de -10°C ou moins, le témoin de charge (orange) se met également à clignoter. La charge commence lorsque la température de la batterie autonome augmente.
		Impossible de charger. Colmatage par la poussière ou mauvais fonctionnement de la batterie autonome.

Éteint

Allumé

Clignote

Avis aux utilisateurs concernant la collecte et l'élimination des piles et des appareils électriques et électroniques usagés



Apposé sur le produit lui-même, sur son emballage, ou figurant dans la documentation qui l'accompagne, ce pictogramme indique que les piles et appareils électriques et électroniques usagés doivent être séparés des ordures ménagères.



Afin de permettre le traitement, la valorisation et le recyclage adéquats des piles et des appareils usagés, veuillez les porter à l'un des points de collecte prévus, conformément à la législation nationale en vigueur ainsi qu'aux directives 2002/96/CE et 2006/66/CE.



En éliminant piles et appareils usagés conformément à la réglementation en vigueur, vous contribuez à prévenir le gaspillage de ressources précieuses ainsi qu'à protéger la santé humaine et l'environnement contre les effets potentiellement nocifs d'une manipulation inappropriée des déchets.

Pour de plus amples renseignements sur la collecte et le recyclage des piles et appareils usagés, veuillez vous renseigner auprès de votre mairie, du service municipal d'enlèvement des déchets ou du point de vente où vous avez acheté les articles concernés.

Le non-respect de la réglementation relative à l'élimination des déchets est passible d'une peine d'amende.

Pour les utilisateurs professionnels au sein de l'Union européenne

Si vous souhaitez vous défaire de pièces d'équipement électrique ou électronique, veuillez vous renseigner directement auprès de votre détaillant ou de votre fournisseur.

[Information relative à l'élimination des déchets dans les pays extérieurs à l'Union européenne]

Ce pictogramme n'est valide qu'à l'intérieur de l'Union européenne. Pour connaître la procédure applicable dans les pays hors Union Européenne, veuillez vous renseigner auprès des autorités locales compétentes ou de votre distributeur.

Remplacement des charbons

Gardez les charbons propres et assurez-vous qu'ils glissent librement dans les porte-charbons. Lorsque leur longueur est inférieure à 5 mm, les deux charbons doivent être remplacés en même temps. Utilisez uniquement des charbons identiques.

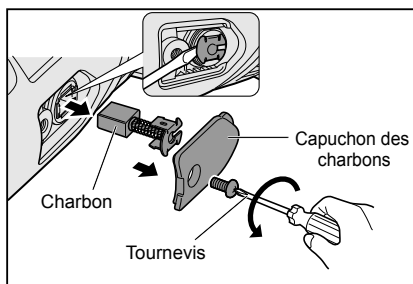

Retirez les capuchons à l'aide d'un tournevis. Enlevez les charbons usés, insérez les neufs et remettez en place les capuchons de charbon.

Pour assurer la **SÉCURITÉ** et la **FIABILITÉ** du produit, toute réparation et tout travail d'entretien ou de réglage doivent être effectués par un Centre de service après-vente agréé Panasonic, et toujours avec des pièces de rechange Panasonic.

V. ENTRETIEN

- Utilisez essentiellement du tissu sec et souple pour essuyer l'outil. N'utilisez pas de tissu humide, dissolvant, benzine ou autres dissolvants volatiles pour le nettoyer.
- Au cas où l'intérieur de l'outil ou du bloc batterie serait exposé à de l'eau, enlevez l'eau et laissez sécher dès que possible. Enlevez soigneusement toutes saletés ou limailles de fer qui s'accumulent à l'intérieur de l'outil. Si vous rencontrez des problèmes lors de l'utilisation de l'outil, consulter un atelier de réparation.

VI. ACCESSOIRES

⚠ MISE EN GARDE

- **L'utilisation d'accessoires ne figurant pas dans ce manuel peut causer un incendie, un choc électrique ou des blessures corporelles. N'utilisez que les accessoires recommandés.**
- **L'outil vous est fourni avec un carter pour l'utilisation avec un disque abrasif. Vous pouvez également utiliser un disque à tronçonner avec un carter de disque à tronçonner.**

Disque abrasif

- Vitesse nominale : supérieure ou égale à 72 m/min.
- Diamètre de meule max. : ϕ 125 mm
- Diamètre du trou : ϕ 22 mm
- Épaisseur max. : 6 mm

Carter de disque abrasif

- WEY46A2K3747

Disque à tronçonner

- Vitesse nominale : supérieure ou égale à 72 m/min.
- Diamètre de meule max. : ϕ 125 mm
- Diamètre du trou : ϕ 22 mm
- Disque plat uniquement

Carter de disque à tronçonner
(pour la meule à tronçonner)

- WEY46A2K3137

Flasque de disque

- EY4640K1168

Écrou de serrage de collier

- WEY4640K1178

VII. CARACTÉRISTIQUES TECHNIQUES

APPAREIL PRINCIPAL

Diamètre de la meule à monter	Ø125 mm	
Taille de filetage de broche	M14	
Diamètre du moyeu de la meule à monter	22 mm	
Poids (avec batterie)	1,65 kg (Unité principale uniquement)	
Longueur totale	300 mm (Unité principale uniquement)	
Bruit, Vibration	Voir le feuillet inclus	
Tension du moteur	CC 14,4 V	CC 18 V
Vitesse nominale	8000 min ⁻¹ (t./min.)	10000 min ⁻¹ (t./min.)

BATTERIE AUTONOME

Modèle	EY9L41	EY9L42	EY9L44	EY9L45	EY9L50	EY9L51
Stockage de la batterie	Batterie Li-ion					
Tension de la batterie	CC 14,4 V			CC 18 V		

CHARGEUR DE BATTERIE

Modèle	EY0L82						
Puissance nominale	Voir la plaque signalétique se trouvant sur le côté inférieur du chargeur						
Poids	0,93 kg						
Durée de chargement	Modèle	EY9L41	EY9L42	EY9L44	EY9L45	EY9L50	EY9L51
	Utilisable	Utilisable: 35 minutes	Utilisable: 30 minutes	Utilisable: 40 minutes	Utilisable: 50 minutes	Utilisable: 40 minutes	Utilisable: 55 minutes
	Chargé	Plein: 50 minutes	Plein: 35 minutes	Plein: 55 minutes	Plein: 60 minutes	Plein: 55 minutes	Plein: 70 minutes

REMARQUE: Ce tableau peut inclure des modèles non disponibles dans votre région.
Veuillez vous reporter au catalogue général le plus récent.
Pour obtenir le nom et l'adresse du revendeur, veuillez consulter la carte de garantie incluse.

VIII. ANNEXE

GARANTIE COMPLÉMENTAIRE

- La panne et les dégâts causés par une utilisation continue pendant une période prolongée (par ex. : travail en usine sur la chaîne de montage, etc.) ne sont pas couverts par la garantie.
- Les dégâts ou défaillances causés par l'utilisation d'accessoires non spécifiés dans ce manuel ne seront pas couverts par la garantie.

Istruzioni originalmente scritte in: inglese
Istruzioni originali tradotte in: altre lingue

I. USO PREVISTO

Grazie per aver acquistato la smerigliatrice angolare Panasonic. La potente azione smerigliatrice, combinata con la praticità del pacco batteria ricaricabile, assicura ottime prestazioni. La smerigliatrice angolare deve essere utilizzata esclusivamente per smerigliare e tagliare.

PERICOLO

Questo prodotto è una smerigliatrice, progettata come tale. È dotata di un disco rotante in grado di tagliare profondamente, e provocare serie lesioni personali e la morte. Pertanto, leggere attentamente questo manuale e i contrassegni di avvertenza presenti sull'utensile e osservare tutte le istruzioni di sicurezza per evitare le suddette lesioni.

AVVERTIMENTO

Per ridurre il pericolo di lesioni, è necessario utilizzare le protezioni appropriate durante la smerigliatura.

Uso di questo manuale

- Leggere il presente manuale in tutte le sue parti prima di iniziare ad utilizzare la smerigliatrice angolare. Se qualche altra persona deve usare la smerigliatrice, assicurarsi che legga questo manuale oppure che venga accuratamente istruita relativamente al funzionamento e alle precauzioni di sicurezza da adottare durante l'utilizzo della smerigliatrice.
- Conservare il presente manuale per riferimento futuro. Contiene importanti informazioni da seguire per poter usare la smerigliatrice angolare in modo sicuro.
- I seguenti termini vengono usati nel presente manuale e sull'utensile stesso:

NOTA:

Le note forniscono ulteriori informazioni importanti sulla smerigliatrice.

ATTENZIONE

I simboli di attenzione indicano situazioni potenzialmente pericolose, che possono causare lesioni lievi o leggeri se non vengono osservate. I simboli di attenzione, inoltre avvertono l'operatore delle pratiche non sicure da evitare.

AVVERTIMENTO

Un avvertimento segnala una situazione potenzialmente pericolosa, che può causare lesioni gravi o addirittura letali se non viene evitata.

PERICOLO

Indica un pericolo imminente che può causare lesioni gravi o mortali se non lo si evita.

Leggere il libretto delle istruzioni di sicurezza e quanto segue prima dell'uso.

II. NORME DI SICUREZZA ADDIZIONALI

Istruzioni di sicurezza per tutte le operazioni

Avvertenze di sicurezza comuni per le operazioni di smerigliatura o taglio abrasivo:

- 1) **Questo utensile elettrico è inteso come strumento di smerigliatura o taglio. Leggere tutte le avvertenze, le istruzioni, le illustrazioni e le specifiche fornite con questo utensile elettrico.** Se non si osservano tutte le istruzioni elencate di seguito potrebbero verificarsi folgorazioni elettriche, incendi e/o gravi lesioni.
- 2) **Non si consiglia di eseguire con questo utensile elettrico operazioni come la carteggiatura, la pulitura a spazzola dei cavi e la lucidatura.** Le operazioni per le quali l'utensile elettrico non è stato espressamente progettato possono provocare pericoli e causare rischio di lesioni personali.
- 3) **Non utilizzare accessori non specificamente designati o consigliati dal produttore dell'utensile.** Anche se l'accessorio può essere installato sull'utensile elettrico, il funzionamento sicuro non è assicurato.
- 4) **La velocità nominale dell'accessorio deve essere almeno uguale alla velocità massima indicata sull'utensile elettrico.** Gli accessori che funzionano a velocità superiore rispetto alla propria VELOCITÀ NOMINALE potrebbero rompersi e proiettare schegge.
- 5) **Lo spessore e il diametro esterno dell'accessorio devono essere compresi nell'intervallo nominale di capacità dell'utensile elettrico.** Gli accessori di dimensioni non corrette potrebbero non essere adeguatamente controllati o messi in sicurezza.
- 6) **Il montaggio tramite filettatura degli accessori deve corrispondere alla filettatura del mandrino della smerigliatrice. Per gli accessori montati tramite flange, il foro dell'albero dell'accessorio deve adattarsi al diametro di posizionamento della flangia.** Gli accessori che non corrispondono all'hardware di montaggio dell'utensile elettrico si sbilanceranno, vibreranno eccessivamente e possono causare la perdita di controllo.
- 7) **Non utilizzare accessori danneggiati. Prima di ogni uso, ispezionare l'accessorio, ad esempio un disco abrasivo e verificare che non siano presenti scheggiature o crepe. Se l'utensile elettrico o l'accessorio cadono, verificare l'eventuale presenza di danni e, se necessario, sostituire l'accessorio danneggiato. Dopo aver ispezionato e installato l'accessorio, l'operatore e gli eventuali altri presenti devono posizionarsi lontano dal piano dell'accessorio rotante e operare l'utensile elettrico alla massima velocità senza carico per un minuto.** Gli accessori danneggiati generalmente si rompono durante questo periodo di prova.
- 8) **Indossare misure protettive personali. A seconda dell'applicazione, utilizzare una protezione facciale, occhiali o vetri di sicurezza. Se appropriato, indossare mascherine antipolvere, protezioni uditive, guanti e grembiuli da officina in grado di resistere ai piccoli frammenti delle abrasioni o alle schegge proiettate dal pezzo da lavorare. Le protezioni per gli occhi devono essere in grado di resistere alle particelle volanti generate dalle diverse operazioni.** La mascherina antipolvere o il respiratore devono essere in grado di filtrare le particelle generate dalle diverse operazioni. L'esposizione prolungata a rumore intenso può provocare perdita dell'udito.
- 9) **Gli eventuali altri presenti devono**

mantenersi a distanza di sicurezza dall'area di lavoro. Chiunque entri nell'area di lavoro deve indossare misure di protezione personali.

Potrebbero essere proiettati frammenti dal pezzo lavorato o da un accessorio rotto, provocando lesioni personali anche oltre l'area immediata di lavoro.

- 10) **Tenere l'utensile elettrico solo tramite le superfici ruvide isolate quando si esegue un'operazione in cui l'utensile di taglio potrebbe entrare in contatto con cablaggi nascosti. Il contatto con un cavo "sotto tensione" porrà "sotto tensione" anche le parti metalliche esposte dell'utensile elettrico e potrebbe trasmettere una scossa elettrica all'operatore.**
- 11) **Posizionare il cavo lontano dall'accessorio rotante.** Se si perde il controllo, il cavo potrebbe rompersi o attorcigliarsi e la mano o il braccio dell'operatore potrebbe essere tirato verso l'accessorio ruotante.
- 12) **Non riporre mai l'utensile elettrico fino a quando l'accessorio rotante non si sia completamente arrestato.** L'accessorio rotante potrebbe fare presa sulla superficie e portare l'utensile elettrico fuori controllo.
- 13) **Non operare l'utensile elettrico mentre viene trasportato lateralmente.** Il contatto accidentale con l'accessorio rotante potrebbe far impigliare gli indumenti, proiettando il corpo dell'operatore verso l'accessorio.
- 14) **Pulire regolarmente le prese di areazione dell'utensile elettrico.** La ventola del motore aspira la polvere all'interno dell'alloggiamento e l'accumulo eccessivo di polveri di metallo potrebbe provocare pericoli elettrici.
- 15) **Non operare l'utensile elettrico in prossimità di materiali infiammabili.** Le scintille potrebbero incendiare tali materiali.
- 16) **Non utilizzare accessori che richiedono raffreddamento liquido.**

Se si utilizza acqua o altri liquidi refrigeranti potrebbero verificarsi elettrocuzioni o shock.

Ulteriori istruzioni di sicurezza per tutte le operazioni

Reazione negativa e avvertenze correlate

La reazione negativa è una reazione improvvisa di un disco rotante, una guarnizione di attrito, una spazzola o di qualsiasi altro accessorio che incontra un ostacolo o viene pinzato. Gli ostacoli o la pinzatura provocano rapidamente lo stallo dell'accessorio rotante, che a sua volta fa sì che l'utensile elettrico, se privo di controllo, venga proiettato nella direzione opposta a quella della rotazione dell'accessorio, rispetto al punto di inceppo.

Ad esempio, se un disco abrasivo incontra un ostacolo o viene pinzato dal pezzo da lavorare, il bordop del disco che penetra nel punto di pinzatura può scavare nella superficie del materiale provocando lo sbalzo del disco. Il disco potrebbe essere proiettato nella stessa direzione o in direzione opposta rispetto all'operatore, a seconda della direzione della rotazione del disco al momento della pinzatura. In queste condizioni i dischi abrasivi inoltre potrebbero rompersi.

La reazione negativa è il risultato dell'uso improprio dell'utensile elettrico e/o di procedure o condizioni operative non corrette. La reazione negativa può essere evitata adottando le corrette precauzioni, indicate di seguito.

- 1) **Mantenere la pressa salda sull'utensile elettrico. Posizionare il corpo e il braccio in modo che possano resistere alle forze di reazione negativa. Utilizzare sempre la maniglia ausiliaria, se presente, per ottenere il massimo controllo sulla reazione negativa o la reazione di coppia durante l'avvio delle operazioni.** L'operatore può controllare le reazioni di coppia o le forze di reazione negativa, se osserva le corrette precauzioni.
- 2) **Non posizionare mai le mani in**

prossimità dell'accessorio rotante. L'accessorio potrebbe essere proiettato dalla reazione negativa verso le mani.

- 3) **Non posizionare il corpo nelle aree dove l'utensile elettrico potrebbe essere proiettato in caso di reazione negativa.** La reazione negativa proietta l'utensile nella direzione opposta al movimento del disco rispetto al punto in cui trova un ostacolo.
- 4) **Adottare particolare attenzione quando si lavora su angoli, margini acuti, ecc. Evitare di far rimbalzare o bloccare l'accessorio contro un ostacolo.** Angoli, margini acuti e rimbalzi hanno la tendenza a bloccare l'accessorio rotante e provocare perdita di controllo o reazioni negative.
- 5) **Non applicare una lama per intaglio di legno da motosega portatile o una lama per sega dentellata.** Tali lame provocano frequentemente reazioni negative e perdita di controllo.

Ulteriori informazioni di sicurezza per le operazioni di smerigliatura e taglio

Avvertenze di sicurezza specifiche per le operazioni di smerigliatura e taglio abrasivo:

- 1) **Utilizzare esclusivamente tipi di lama consigliati per l'utensile elettrico e il carter specifico designato per il disco selezionato.** Non è possibile proteggere adeguatamente i dischi non designati per questo utensile elettrico che, pertanto, risulteranno non sicuri.
- 2) **La superficie di smerigliatura delle ruote incassate centrali deve essere montata al di sotto del piano del labbro di protezione.** Una ruota montata in modo inappropriato che si proietta attraverso il piano del labbro di protezione non può essere adeguatamente protetta.
- 3) **Il carter deve essere applicato saldamente all'utensile elettrico e posizionato per la massima sicurezza,**

in modo che verso l'operatore risulti esposta la minima superficie del disco possibile. La protezione aiuta a proteggere l'operatore da eventuali frammenti di ruota rotta e dal contatto accidentale con la ruota e con le scintille che potrebbero incendiare gli indumenti.

- 4) **I dischi devono essere utilizzati esclusivamente per le applicazioni consigliate.**

Ad esempio: non eseguire operazioni di smerigliatura con la parte laterale di un disco da taglio. I dischi da taglio abrasivo sono intesi per la smerigliatura periferica, le forze laterali applicate a tali dischi potrebbero provocarne la rottura.



- 5) **Utilizzare sempre flangie per dischi che non presentino danni e che siano di dimensioni e forme corrette per il disco selezionato.** I dischi devono essere sostenuti dalle flangie corrette, in modo da ridurre la possibilità di rottura del disco. Le flangie per i dischi da taglio devono essere diverse dalle flangie per i dischi da smerigliatura.
- 6) **Non utilizzare dischi consumati, precedentemente utilizzati su un altro utensile elettrico di dimensioni superiori.** I dischi progettati per utensili di dimensioni superiori non sono adatti alle velocità superiori degli utensili più piccoli e potrebbero rompersi.

Avvertenze di sicurezza supplementari specifiche per le operazioni di taglio abrasivo:

- 1) **Non far "inceppare" il disco da taglio o applicare pressione eccessiva. Non cercare di praticare tagli di profondità eccessiva.** Lo stress eccessivo sul disco aumenta il carico e la suscettibilità del disco a piegarsi o incepparsi durante il taglio, oltre alla possibilità di reazioni negative o rottura del disco.
- 2) **Non posizionare il corpo direttamente in linea dietro il disco rotante.** Se il disco, durante le operazioni, viene spostato lontano dal corpo, la possibile reazione negativa potrebbe proiettare il disco rotante e l'utensile elettrico

- direttamente verso l'operatore.
- 3) **Se il disco si inceppa, o se si interrompe per un qualsiasi motivo il taglio, spegnere l'utensile elettrico e mantenerlo fermo fino a quando il disco si ferma completamente. Non cercare mai di rimuovere il disco da taglio dall'oggetto se il disco è in movimento, altrimenti potrebbe prodursi una reazione negativa.** Investigare e adottare le misure adeguate per eliminare la causa dell'inceppamento del disco.
- 4) **Non riprendere l'operazione di taglio con il disco già all'interno del pezzo da lavorare. Lasciare che il disco acquisisca la velocità massima, quindi accostarlo con attenzione al taglio.** Se l'utensile viene riavviato con il disco già all'interno del pezzo da lavorare, il disco potrebbe incepparsi, slittare o produrre reazione negativa.
- 5) **Sostenere con supporti adeguati i pannelli o gli altri pezzi da lavorare di grandi dimensioni per ridurre il rischio di pinzatura e reazione negativa del disco.** I pezzi da lavorare di grandi dimensioni tendono a curvarsi verso il basso a causa del proprio peso. È necessario disporre adeguatamente i supporti sotto il pezzo da lavorare, in prossimità della linea di taglio e in prossimità dei margini del pezzo da lavorare, su entrambi i lati del disco.
- 6) **Adottare estrema attenzione quando si pratica un "taglio incassato" in pareti o altre aree cieche esistenti.** Il disco potrebbe incontrare eventuali tubi nascosti di gas o acqua, cavi elettrici o oggetti in grado di produrre reazione negativa.

Simbolo	Significato
V	Volt
==	Corrente diretta
n	Velocità nominale
... min ⁻¹	Giri o reciprocazioni per minuto
Ah	Capacità elettrica del pacco batteria

	Per ridurre il pericolo di lesioni, è necessario leggere e comprendere il manuale di istruzioni.
	Solo per uso interno.
	Indossare sempre protezioni per gli occhi

AVVERTIMENTO

- Usare esclusivamente i pacchi batteria Panasonic progettati per l'uso con questo attrezzo ricaricabile.
- La Panasonic non sarà responsabile per eventuali danni o incidenti causati dall'uso di un pacco batteria riciclato e/o contraffatto.
- Non smaltire il pacco batteria in falò, né esporlo a calore eccessivo.
- Non avvitare chiodi o simili nel pacco batteria, non sottoporlo ad urti, non disassemblarlo, né tentare di modificarlo.
- Impedire che oggetti metallici vengano a contatto con i terminali del pacco batteria.
- Non trasportare, né conservare il pacco batteria nello stesso contenitore di chiodi od oggetti metallici simili.
- Non caricare il pacco batteria in luoghi con alte temperature, come vicino al fuoco o alla luce diretta del sole. In caso contrario, la batteria potrebbe surriscaldarsi, incendiarsi, o esplodere.
- Usare esclusivamente l'apposito caricabatteria per caricare il pacco batteria. In caso contrario, la batteria potrebbe presentare fughe, surriscaldarsi, o esplodere.
- Dopo aver rimosso il pacco batteria dall'attrezzo o dal caricabatteria, rimontare sempre il coperchio del pacco batteria. In caso contrario, i contatti della batteria potrebbero andare in cortocircuito, con conseguente rischio d'incendio.
- Se il pacco batteria risulta deteriorato, sostituirlo con uno nuovo. L'uso prolungato di un pacco batteria danneggiato può generare calore, danni e incendi.

III. MONTAGGIO

NOTA:

Quando si fissa o si rimuove una maniglia di sostegno, scollegare il gruppo batteria dall'utensile.

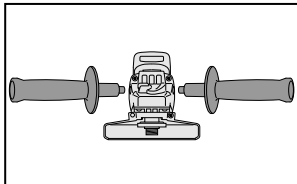

⚠ ATTENZIONE

Accertarsi sempre che la maniglia di sostegno sia installata saldamente prima dell'azionamento.

- Avvitare saldamente la maniglia laterale, come mostrato nella figura.

⚠ ATTENZIONE

Non attivare mai il perno di blocco mentre l'asse è in rotazione. L'utensile potrebbe subire danni.

- Premere il pulsante di blocco per impedire la rotazione dell'asse quando si installano o rimuovono parti, come dischi mola, carter per il disco, ecc.

Installazione e rimozione dei dischi

Ispezione prima dell'uso

- È stato montato un disco mola appropriato all'oggetto da lavorare?
- È stato montato un disco mola della dimensione appropriata per lo strumento?
- Il disco corretto è stato inserito in conformità con gli standard di sicurezza elencati di seguito?
Europa - EN, Australia - AS

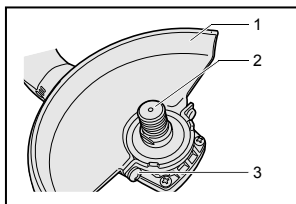

1. Carter disco mola
2. Asse
3. Vite di fissaggio carter disco mola

⚠ ATTENZIONE

- Quando si utilizza l'utensile, il carter disco mola deve essere installato sullo strumento in modo che la parte chiusa del carter sia rivolta sempre verso l'operatore.
- Utilizzare i tamponi se questi vengono forniti con il prodotto abrasivo incollato, e quando sono richiesti;

⚠ AVVERTIMENTO

Quando si utilizza lo strumento, utilizzare sempre i carter forniti. I dischi mola potrebbero rompersi durante l'uso e il carter disco mola contribuisce a ridurre le possibilità di lesioni personali.

1. Installare il carter disco mola, quindi serrare saldamente la vite.

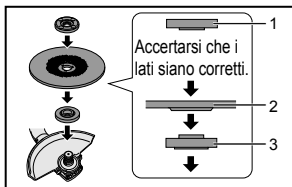

1. Dado di fissaggio
2. Disco mola
3. Flangia disco

2. Installare la flangia disco e il disco sull'asse nell'ordine mostrato dalla figura.
3. Serrare il dado di fissaggio sull'asse in modo che il lato vuoto sia rivolto in direzione opposta al disco.
4. Spingere il pulsante di blocco dell'asse per assicurare l'asse in posizione, quindi utilizzare la chiave per il dado di fissaggio per serrare saldamente il dado di fissaggio.

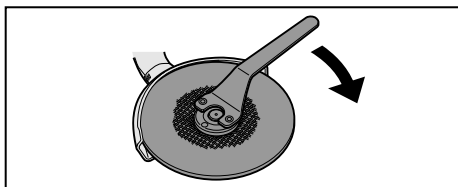
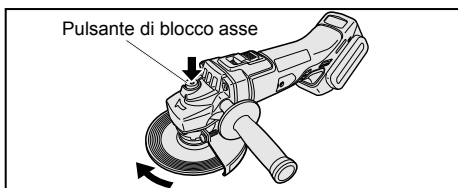

5. Per rimuovere il disco mola, seguire al contrario la procedura di installazione.

Applicazione o rimozione del pacco batteria

⚠ PRECAUZIONE

Prima di inserire il pacco batteria, controllare che l'interruttore di accensione dell'attrezzo si azioni correttamente e che ritorni nella posizione "OFF" quando lo si rilascia.

1. Per collegare il pacco batteria:

Allineare le marcature evidenziate e installare il pacco batteria.

- Far scorrere il pacco batteria finché non si blocca in posizione.

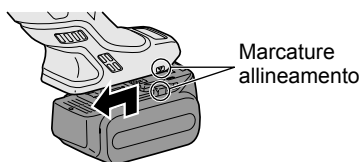

2. Per rimuovere il pacco batteria:

Premere il pulsante in giù e far scorrere il pacco batteria in avanti.

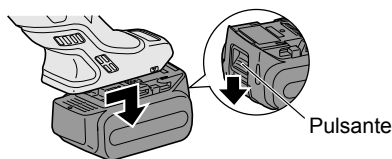

IV. FUNZIONAMENTO

NOTA:

Ricordare che questo attrezzo è sempre pronto a funzionare, perché non è necessario collegarlo ad una presa di corrente.

Funzionamento dell'interruttore di accensione

⚠ ATTENZIONE

- Prima di inserire il pacco batteria nello strumento, accertarsi sempre che l'interruttore di accensione funzioni correttamente e ritorni in posizione "OFF" quando viene premuta la parte posteriore dell'interruttore.
- È possibile bloccare l'interruttore di accensione in posizione "ON". Adottare attenzione quando si blocca l'utensile in posizione "ON" e afferrare saldamente l'utensile utilizzando la maniglia di sostegno e la superficie isolata.

Per avviare l'utensile, premere e far scorrere l'interruttore di accensione sulla posizione "ON".

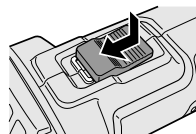

Per il funzionamento continuo, premere la parte anteriore dell'interruttore di accensione per bloccarlo.

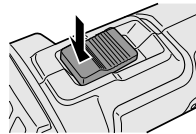

Per arrestare l'utensile, premere la parte posteriore dell'interruttore di

alimentazione, quindi questo ritorna sulla posizione "OFF".

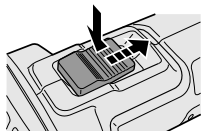

⚠ AVVERTIMENTO

- **Non è mai necessario applicare forza sull'utensile. Il peso dell'utensile applica la pressione adeguata. Se si applica forza e si esercita pressione eccessiva il disco mola potrebbe subire pericolose rotture.**
- **Se l'utensile cade durante la smerigliatura, sostituire SEMPRE il disco mola.**
- **Non far MAI sbattere o dare colpi sul disco mola.**
- **Evitare di far rimbalzare o far incontrare ostacoli al disco mola, sepecialmente quando si lavora su angoli, margini acuti, ecc. in quanto potrebbero prodursi perdite di controllo e reazioni negative.**

⚠ ATTENZIONE

- **Dopo il funzionamento, spegnere sempre l'utensile e attendere che il disco si arresti completamente prima di riporre l'utensile.**

Ispezione visiva e prova di funzionamento del disco

1. Prima di utilizzarlo, accertarsi sempre che il disco non presenti crepe.
2. Eseguire sempre la prova di funzionamento della lama, come indicato di seguito.
3. Accertarsi sempre che il disco sia saldamente fissato.

	Durata prova funzionamento
Disco nuovo	più di 3 min.
Prima di utilizzare un disco precedentemente usato	più di 1 min.

Operazioni di smerigliatura

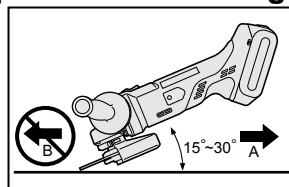

Tenere SEMPRE l'utensile saldamente con una mano sull'impugnatura e l'altra sulla maniglia di sostegno. Accendere l'utensile e quindi applicare la ruota o il disco al pezzo in lavorazione. In generale, mantenere il bordo della ruota o del disco mola su un angolazione di circa 15°-30° rispetto alla superficie del pezzo da lavorare. Quando si utilizza un disco da mola nuovo, non operare la smerigliatrice nella direzione B, altrimenti taglierà il pezzo da lavorare. Dopo che il bordo del disco mola sarà stato arrotondato dall'uso, sarà possibile operare il disco mola nelle direzioni sia A che B.

Usò di un carter per il disco da taglio (disponibile come accessorio opzionale non incluso)

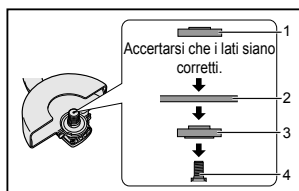

1. Dado di fissaggio
2. Disco da taglio
3. Flangia disco
4. Asse

⚠ AVVERTIMENTO

- Quando si usa un disco per taglio abrasivo, accertarsi di utilizzare esclusivamente carter per dischi da taglio designati per l'uso con il disco da taglio.
- Non utilizzare MAI dischi da taglio per la smerigliatura.
- Non far inceppare il disco o applicare pressione eccessiva. Non cercare di praticare tagli di profondità eccessiva. Se si applica sforzo eccessivo sul disco da taglio, se ne aumenta il carico e la suscettibilità a piegarsi o incepparsi, oltre alla possibilità di reazioni negative, rotture del disco da taglio e surriscaldamento del motore.
- Non iniziare l'operazione di taglio con il disco già all'interno sul pezzo da lavorare. Altrimenti, il disco potrebbe incepparsi o produrre una reazione negativa. Lasciare che il disco da taglio acquisisca la velocità massima, quindi accostarlo con attenzione al pezzo da lavorare.
- Durante le operazioni di taglio non variare mai l'angolazione del disco. Se si esercita pressione laterale sul disco da taglio (come durante la smerigliatura) il disco potrebbe creparsi e rompersi, provocando gravi lesioni personali.

⚠ ATTENZIONE

- Onde evitare l'aumento eccessivo della temperatura della superficie dell'utensile, non utilizzare l'utensile consecutivamente mediante l'uso di due o più pacchi batteria. L'utensile necessita di un periodo di raffreddamento prima di passare ad un altro pacco batteria.
- Durante l'uso, non ostruire i fori di ventilazione posti ai lati

dell'alloggiamento. In caso contrario, l'apparecchio potrebbe non funzionare correttamente e guastarsi.

- NON sottoporre lo strumento (motore) a sforzi. In caso contrario, l'apparecchio potrebbe subire danni.
- Usare l'utensile in modo tale che l'aria che fuoriesce dai fori di ventilazione non sia a contatto diretto con la pelle. In caso contrario, potrebbero prodursi ustioni.

Spia di controllo per la funzione di prevenzione avvio blocco On

La smerigliatrice non si avvierà se il gruppo batteria è inserito con l'interruttore sulla posizione ON (leva di commutazione su ON). La spia di avvertenza lampeggerà a questo punto per indicare che la 'funzione prevenzione avvio blocco On' ha funzionato.

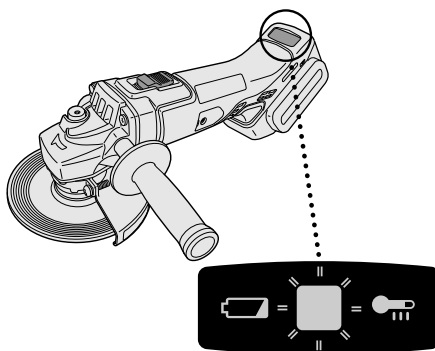

Premere l'interruttore in posizione OFF (leva dell'interruttore su OFF) quindi premerla di nuovo in posizione ON (leva dell'interruttore su ON) per accendere la smerigliatrice.

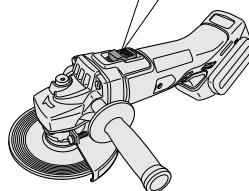
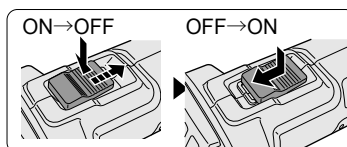

Spia avvertenza surriscaldamento



Spenta (funzionamento normale)



Lampeggiante: surriscaldamento
Indica che il funzionamento è stato interrotto a causa un surriscaldamento della batteria.

Per proteggere la batteria, assicurarsi di osservare ciò che segue quando si esegue questa operazione.

- Se la batteria diventa calda, la funzione di protezione verrà attivata e il motore o la batteria smetteranno di funzionare. La spia di avvertenza surriscaldamento sul pannello di controllo si illumina o lampeggia quando questa funzione è attiva.
- Se si attiva la protezione da surriscaldamento, lasciare raffreddare completamente l'utensile (per almeno 30 minuti). Quando la spia di avvertenza da surriscaldamento si spegne, l'utensile sarà pronto per l'uso.
- Evitare un uso dell'utensile che porti all'attivazione ripetuta della protezione da surriscaldamento.
- Se l'utensile viene utilizzato in modo continuato in condizioni di intenso lavoro o di temperature elevate (ad esempio in estate), la funzione di protezione da surriscaldamento potrebbe attivarsi di frequente.
- Se l'utensile viene utilizzato in condizioni di temperature molto basse (ad esempio in inverno) o viene utilizzato con intervalli frequenti, la funzione di protezione da surriscaldamento potrebbe non attivarsi.
- Le prestazioni del modello EY9L42 diminuiscono notevolmente a temperature pari e al di sotto di 10°C a causa delle condizioni operative e altri fattori.
- La temperatura ambientale deve essere compresa tra 0°C (32°F) e 40°C (104°F). Se il pacco batteria è usato quando la temperatura è al di sotto di 0°C (32°F), l'utensile smetterà di funzionare correttamente.
- Per caricare un pacco batteria freddo (al di sotto di 0°C (32°F)) in un luogo caldo, lasciare il pacco batteria nel locale per oltre un'ora per permettere allo stesso di raggiungere la temperatura ambiente.

Spia avvertenza batteria prossima all'esaurimento



Spenta (funzionamento normale)



Lampeggiante:
(batteria prossima all'esaurimento)
Funzione protezione batteria attiva

Lo scaricarsi eccessivo (totale) delle batterie a ioni di litio diminuisce drasticamente la loro autonomia. L'utensile è dotato di una funzione di protezione della batteria realizzata per evitare lo scaricarsi eccessivo del pacco batteria.

- La funzione di protezione della batteria si attiva immediatamente prima che la batteria perda la carica, così da far lampeggiare la spia di avvertenza batteria prossima all'esaurimento.
- Se si nota la spia di avvertenza batteria prossima all'esaurimento, caricare immediatamente il pacco batteria.
- Se la carica residua della batteria è molto ridotta, il prodotto potrebbe smettere di funzionare senza che la spia di avvertenza che segnala la riduzione della carica lampeggi. Ciò indica che l'alimentazione è insufficiente e che il pacco batteria deve essere caricato prima di continuare l'uso.
- Se il prodotto viene sottoposto a improvviso sforzo con conseguente blocco del motore, il sensore che previene l'eccessiva scarica potrebbe attivarsi e la spia di avvertenza che segnala la riduzione della carica potrebbe lampeggiare. La spia smetterà di lampeggiare quando la causa del blocco del motore sarà stata risolta e il ciclo riattivato.

[Pacco batteria]

Per un uso corretto del pacco batteria

Pacco batteria Li-ion

- Per una conservazione ottimale della batteria, riporre il pacco batteria agli ioni di litio dopo l'uso senza ricaricarlo.
- Quando il pacco batteria viene caricato, assicurarsi che i terminali sul caricabatteria siano sgombri da sostanze estranee, quali polvere, acqua, ecc. Pulire i terminali prima di caricare il pacco batteria, qualora vengano trovate sostanze estranee sui terminali.

La durata dei terminali del pacco batteria può essere influenzata da sostanze estranee, quali polvere, acqua, ecc. durante il funzionamento.

- Quando il pacco batteria non viene usato, tenerlo lontano da altri oggetti metallici come: clip, monetine, chiavi, chiodi, viti o altri piccoli oggetti metallici che potrebbero creare un collegamento da un terminale all'altro. Cortocircuitare i terminali del pacco batteria potrebbe causare scintille, ustioni oppure un incendio.
- Quando si usa il pacco batteria, assicurarsi che il luogo di lavoro sia ben ventilato.
- Quando si rimuove il pacco batteria dall'alloggiamento principale dell'utensile, riposizionare immediatamente il coperchio del pacco batteria, onde evitare che polvere e sporcizia contaminino i terminali della batteria e provochino un cortocircuito.

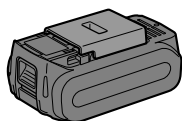

Durata del pacco batteria

Le batterie ricaricabili hanno una durata limitata. Se il tempo di funzionamento diventa estremamente breve dopo la ricarica, sostituire il pacco batteria con uno nuovo.

Riciclo della batteria

ATTENZIONE:

Per ragioni relative alla protezione dell'ambiente e al riciclaggio dei materiali, assicurarsi che lo smaltimento del prodotto avvenga in un luogo ufficialmente preposto a tale fine.

Precauzioni d'uso

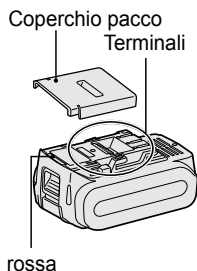

Assicurarsi di usare il coperchio del pacco batteria

- Quando il pacco batteria non viene usato, conservare la batteria in modo che sostanze estranee, quali polvere, acqua, ecc non contaminino i terminali. Assicurarsi di applicare il coperchio al pacco batteria per proteggere i terminali della batteria.
 - Quando il pacco batteria viene caricato, assicurarsi che i terminali sul caricabatteria siano privi di sostanze estranee, quali polvere, acqua, ecc. Pulire i terminali prima di caricare il pacco batteria, qualora vengano trovate sostanze estranee sui terminali.
- La durata dei terminali del pacco batteria può essere influenzata da sostanze estranee, quali polvere, acqua, ecc. durante il funzionamento.

⚠ PRECAUZIONE

Per proteggere il motore o la batteria, tenere presente quanto segue nell'esecuzione del lavoro.

- In caso di surriscaldamento, la funzione di protezione si attiverà e la batteria smetterà di funzionare. La spia avvertenza surriscaldamento sul pannello di controllo si illumina o lampeggia quando questa funzione è attiva.

Per un utilizzo sicuro

- Il pacco batteria è stato ideato per essere installato tramite una procedura a due fasi per motivi di sicurezza. Prima dell'uso, verificare che il pacco batteria sia inserito correttamente nell'unità principale.
- Quando il pacco batteria non è ben collegato, la spia avvertenza surriscaldamento e la spia avvertenza batteria scarica lampeggiano per indicare che il funzionamento sicuro non è possibile e l'apparecchio non fa ruotare l'unità principale come di consueto anche se l'interruttore è bloccato. Collegare il pacco batteria nell'unità dell'utensile fino alla scomparsa dell'etichetta rossa o gialla.

[Caricabatterie] Ricarica

⚠ ATTENZIONE

- Il caricabatterie è progettato per funzionare con un'alimentazione elettrica domestica standard, esclusivamente come indicato sulla targhetta di classificazione. Caricare solo al voltaggio indicato sulla targhetta di classificazione dell'unità. Ad esempio 230 V / 50 Hz.
- Non tentare di utilizzarlo con altri voltaggi o frequenze nominali.
- L'intervallo della temperatura ambiente è compreso tra 0 °C e 40 °C.
- Se il gruppo batteria viene utilizzato quando la temperatura della batteria è inferiore a 0 °C, l'utensile potrebbe non funzionare correttamente.
- Se la temperatura del gruppo batteria circa scende circa al di sotto di 0 °C, la ricarica si arresta automaticamente per evitare la degradazione della batteria.
- Usare il caricabatteria a temperature comprese tra 0 °C e 40 °C e caricare la batteria ad una temperatura simile a quella della batteria stessa. (Dovrebbe esserci una differenza massima di 15 °C tra le temperature della batteria e della posizione di ricarica.)
- Quando si carica un gruppo batterie freddo (a temperature inferiori a 0 °C (32 °F)) in un luogo caldo, lasciare il gruppo batterie in posizione e attendere almeno un'ora, in attesa

che la batteria raggiunga il livello di temperatura dell'ambiente.

- Lasciare raffreddare il caricatore quando caricate più di due pacchi batterie consecutivamente.
- Non infilare le dita nel foro di contatto per tenere in mano il caricabatterie o altro scopo.
- Onde evitare il rischio d'incendio o il danneggiamento del caricabatteria:
 1. Non utilizzare energia fornita da un generatore a motore.
 2. Scollegare il caricabatteria se non in uso.

NOTA:

Al momento dell'acquisto, il pacco batteria non è carico. Assicurarsi di caricare la batteria prima dell'uso.

Come ricaricare

1. Collegare il caricatore alla presa di corrente.

NOTA:

- Potrebbero presentarsi delle scintille quando la spina viene inserita nell'alimentazione CA, ma questo non pone un problema in termini di sicurezza.
2. Collegare saldamente il pacco batteria all'interno del caricatore.
 1. Allineare le marcature e collocare la batteria nel raccordo del caricatore.
 2. Far scorrere nella direzione indicata dalla freccia.

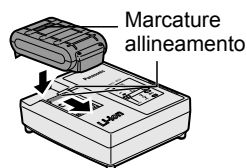

3. Durante la ricarica, la spia di carica si accende.

Quando la ricarica è stata completata, un interruttore elettronico interno scatta automaticamente per evitare la sovraccarica.

- La ricarica non avviene se il pacco batteria è caldo (per esempio, subito dopo l'uso per un lavoro pesante). La spia di standby arancione lampeggia mentre la batteria si sta raffreddando. La ricarica quindi comincia automaticamente.
4. La spia di carica (verde) lampeggia

lentamente quando la batteria è carica per l'80% circa.

5. A ricarica completata, la spia verde si spegne.
6. Se la temperatura del pacco batteria raggiunge 0°C o meno, il tempo di ricarica è maggiore rispetto al tempo di ricarica normale.
Anche a batteria completamente carica, l'utensile dispone di circa il 50% dell'energia di cui dispone una batteria carica alla temperatura di esercizio normale.
7. Se la spia di carica (verde) non si spegne, rivolgersi a un rivenditore autorizzato.
8. Se un pacco batteria completamente ricaricato viene inserito di nuovo nel caricabatteria, la spia di carica si illumina. Dopo alcuni minuti, la spia di carica verde si spegnerà.

SEGNALI SPIE

		Il caricamento è completato. (Carica completa)
		Batteria carica all'80% circa.
		In fase di caricamento.
		Il caricatore è stato collegato alla presa murale. E' pronto per il caricamento.
(Verde)	(Arancione)	Spia stato ricarica Sinistra: verde Destra: arancione
		Pacco batteria freddo. La ricarica del pacco batteria avviene lentamente per ridurre il peso sulla batteria.
		Il pacco batteria è caldo. Il caricamento avrà inizio appena la temperatura del pacco batteria sarà scesa. Qualora la temperatura del pacco batteria raggiunga i -10°C o meno, anche la spia di ricarica arancione inizia a lampeggiare. La ricarica inizia quando la temperatura del pacco batteria aumenta.
		Non è possibile effettuare il caricamento. Il pacco batteria è impolverato o guasto.

Spenta

Accesa

Lampeggia

Informazioni per gli utenti sulla raccolta e l'eliminazione di vecchie apparecchiature e batterie usate



Questi simboli sui prodotti, sull'imballaggio, e/o sulle documentazioni o manuali accompagnanti i prodotti indicano che i prodotti elettrici, elettronici e le batterie usate non devono essere buttati nei rifiuti domestici generici.

Per un trattamento adeguato, recupero e riciclaggio di vecchi prodotti e batterie usate, vi preghiamo di portarli negli appositi punti di raccolta, secondo la legislazione vigente nel vostro Paese e le Direttive 2002/96/EC e 2006/66/EC.



Smaltendo correttamente questi prodotti e le batterie, contribuirete a salvare importanti risorse e ad evitare i potenziali effetti negativi sulla salute umana e sull'ambiente che altrimenti potrebbero verificarsi in seguito ad un trattamento inappropriato dei rifiuti.



Per ulteriori informazioni sulla raccolta e sul riciclaggio di vecchi prodotti e batterie, vi preghiamo di contattare il vostro comune, i vostri operatori per lo smaltimento dei rifiuti o il punto vendita dove avete acquistato gli articoli.

Sono previste e potrebbero essere applicate sanzioni qualora questi rifiuti non siano stati smaltiti in modo corretto ed in accordo con la legislazione nazionale.

Per utenti commerciali nell'Unione Europea

Se desiderate eliminare apparecchiature elettriche ed elettroniche, vi preghiamo di contattare il vostro commerciante od il fornitore per maggiori informazioni.

[Informazioni sullo smaltimento rifiuti in altri Paesi fuori dall'Unione Europea]

Questi simboli sono validi solo all'interno dell'Unione Europea. Se desiderate smaltire questi articoli, vi preghiamo di contattare le autorità locali od il rivenditore ed informarvi sulle modalità per un corretto smaltimento.

Sostituzione delle spazzole in carbonio

Mantenere le spazzole in carbonio pulite e libere di scivolare nei supporti. Quando diventano più corte di 5 mm, entrambe le spazzole in carbonio devono essere sostituite contemporaneamente. Utilizzare esclusivamente spazzole in carbonio identiche.

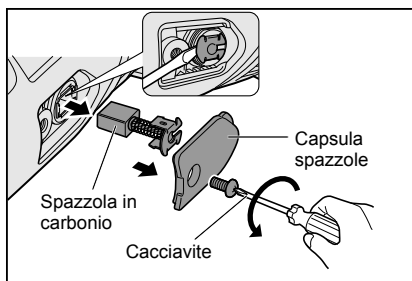

Utilizzare un cacciavite per rimuovere le capsule. Estrarre le spazzole in carbonio usurate, inserire le spazzole nuove e fissare le capsule spazzole.

Per assicurare la **SICUREZZA** e l'**AFFIDABILITÀ** del prodotto, le riparazioni e tutti gli eventuali interventi di manutenzione e regolazione devono essere eseguite esclusivamente da centri di assistenza o personale autorizzati Panasonic, utilizzando sempre parti di ricambio Panasonic.

V. MANUTENZIONE

- Usare solo un panno morbido asciutto per pulire l'unità. Non usare panni umidi, solventi, benzina o altre sostanze volatili per la pulizia.
- Qualora l'interno del prodotto o del pacco batteria si bagni, togliere immediatamente l'acqua e fare asciugare il prima possibile. Rimuovere accuratamente la polvere e le limature di ferro accumulate nel prodotto. Se il prodotto presenta problemi di funzionamento, rivolgersi a un negozio di riparazioni.

VI. ACCESSORI

⚠ ATTENZIONE

- L'uso di accessori non specificati in questo manuale può provocare incendi, scosse elettriche o lesioni personali. Utilizzare solo gli accessori consigliati.
- L'utensile è fornito di un carter da utilizzare con un disco mola. È possibile utilizzare anche un disco da taglio con un carter per disco da taglio.

Disco mola

- Velocità nominale: maggiore o uguale a 72 m/min
- Diametro max. ruota : Φ 125 mm
- Diametro totale: Φ 22 mm
- Spessore max: 6 mm

Carter disco mola

- WEY46A2K3747

Disco da taglio

- Velocità nominale: maggiore o uguale a 72 m/min
- Diametro max. ruota : Φ 125 mm
- Diametro totale: Φ 22 mm
- Solo disco piatto

Carter disco taglio (per disco da taglio)

- WEY46A2K3137

Flangia disco

- EY4640K1168

Dado di fissaggio

- WEY4640K1178

VII. SPECIFICHE

UNITÀ PRINCIPALE

Diametro disco montaggio	Φ125 mm	
Dimensione filettatura mandrino	M14	
Diametro foro interno disco montaggio	22 mm	
Peso (con il pacco batteria)	1,65 kg (solo unità principale)	
Lunghezza totale	300 mm (solo unità principale)	
Rumore, Vibrazioni	Vedere il foglio accluso	
Tensione motore	CC 14,4 V	CC 18 V
Velocità nominale	8000min ⁻¹ (rpm)	10000min ⁻¹ (rpm)

PACCO BATTERIA

Modello	EY9L41	EY9L42	EY9L44	EY9L45	EY9L50	EY9L51
Accumulatore	Batteria Li-ion					
Tensione batteria	CC 14,4 V			CC 18 V		

CARICABATTERIA

Modello	EY0L82						
Valori nominali	Vedere la targhetta dei valori nominali sul fondo del caricabatteria						
Peso	0,93 kg						
Tempo di caricamento	Modello	EY9L41	EY9L42	EY9L44	EY9L45	EY9L50	EY9L51
	Utilizzabile	Utilizzabile: 35 Min	Utilizzabile: 30 Min	Utilizzabile: 40 Min	Utilizzabile: 50 Min	Utilizzabile: 40 Min	Utilizzabile: 55 Min
	Completa	Completa: 50 Min	Completa: 35 Min	Completa: 55 Min	Completa: 60 Min	Completa: 55 Min	Completa: 70 Min

NOTA: Questa tabella può includere modelli non disponibili, a seconda dell'area geografica. Fare riferimento al catalogo generale più recente. Per il nome e l'indirizzo del rivenditore, consultare la scheda di garanzia acclusa.

VIII. APPENDICE

SUPPLEMENTO DI GARANZIA

- La rottura e i danni causati da un uso prolungato (es. lavoro in fabbrica sulla catena di montaggio, ecc.) non è coperto da garanzia.
- I danni o i malfunzionamenti causati dall'uso di accessori non specificati in questo manuale non saranno coperti da garanzia.

Originele gebruiksaanwijzing:
Engels Vertaling van de originele
gebruiksaanwijzing: Andere talen

I. GEBRUIKSDOEL

Dank u voor de aanschaf van de Panasonic haakse slijper. Het krachtige slijpvermogen van dit gereedschap in combinatie met het gemak van de oplaadbare accu staan garant voor uitstekende slijpprestaties.

Deze haakse slijper dient enkel gebruikt te worden voor slijpen en afbramen.

GEVAAR

Dit product is een slijpgereedschap, bestemd voor slijpen. De machine heeft een draaiende schijf die u diep kan snijden en ernstig of dodelijk letsel kan veroorzaken. Lees daarom deze handleiding en de veiligheidswaarschuwingen op het gereedschap nauwkeurig en neem alle veiligheidsinstructies in acht om dergelijk letsel te voorkomen.

WAARSCHUWING

Om het risico van letsel te verminderen, tijdens het slijpen altijd gebruik maken van de juiste veiligheidsuitrusting.

Hoe deze handleiding te gebruiken

- Lees deze handleiding volledig vóór u begint te werken met uw slijpmachine. Als u de slijpmachine door andere personen laat gebruiken, zorg dan dat ze eerst deze handleiding lezen of op de hoogte worden gebracht van het correcte gebruik en alle veiligheidsvoorschriften met betrekking tot de slijpmachine.
- Bewaar deze handleiding zodat u ze later kunt raadplegen. De handleiding bevat belangrijke veiligheidsinformatie waaraan u zich dient te houden om de slijpmachine veilig te gebruiken.
- In deze handleiding en op het product vindt u de volgende trefwoorden:

OPMERKING:

Opmerkingen geven bijkomende informatie die u nodig heeft voor de slijpmachine.

OPGELET

Opgelet duidt op een potentieel gevaarlijke situatie, die kan leiden tot een lichte of gematigde kwetsuur indien ze niet wordt vermeden. Opgelet maakt u ook attent op onveilige handelingen die moeten worden vermeden.

WAARSCHUWING

Waarschuwing duidt op een potentieel gevaarlijke situatie, die kan leiden tot zware kwetsuren of de dood indien ze niet wordt vermeden.

GEVAAR

Gevaar duidt op een dreigend gevaar dat zal leiden tot zware kwetsuren of de dood indien het niet wordt vermeden.

Lees voor gebruik het boekje “Veiligheidsinstructies” en ook de onderstaande opmerkingen.

II. AANVULLENDE VELIGHEIDS- VOORSCHRIFTEN

Veiligheidsinstructies voor alle handelingen

Algemene veiligheidsinstructies voor slijpen of snijden:

- 1) Dit elektrisch gereedschap is bedoeld voor gebruik als een slijp- of snijmachine. Lees alle veiligheidswaarschuwingen, instructies, illustraties en specificaties die bij dit elektrisch gereedschap worden geleverd. Niet opvolgen van alle onderstaande instructies kan elektrische schokken, brand en/of ernstig letsel veroorzaken.
- 2) Gebruik van dit elektrisch gereedschap voor afschuren, staalborstelen of polijsten wordt niet aanbevolen. Gebruik van dit elektrisch gereedschap voor doeleinden waarvoor dit niet geschikt is kan gevaar opleveren en lichamelijk letsel veroorzaken.
- 3) Gebruik geen accessoires die niet specifiek ontworpen en aanbevolen zijn door de fabrikant van het gereedschap. Enkel het feit dat het accessoire aan uw elektrisch gereedschap bevestigd kan worden betekent niet dat dit veilig gebruikt kan worden.
- 4) De nominale snelheid van het accessoire moet tenminste gelijk zijn aan de maximum snelheid die op het elektrisch gereedschap staat aangegeven. Accessoires die sneller draaien dan hun NOMINALE SNELHEID kunnen stuk draaien en uit elkaar vliegen.
- 5) De buitendiameter en de dikte van uw accessoire moet binnen de nominale capaciteit van uw elektrisch gereedschap vallen. Accessoires van een verkeerde maat kunnen niet voldoende beveiligd of onder controle gehouden worden.
- 6) Schroefdraadmontage van accessoires moet overeenkomen met de schroefdraad van de slijpspindel. Voor accessoires gemonteerd door flenzen, moet het asgat van de accessoire passen met de plaatsingsdiameter van de flens. Accessoires die niet overeenkomen met de montage hardware van het elektrische gereedschap zullen uit balans raken, overmatig trillen en mogelijk verlies van controle veroorzaken.
- 7) Gebruik geen beschadigde accessoires. Inspecteer voor elk gebruik het accessoire zoals slijpwielen op afgebroken stukjes en barsten. Als het elektrisch gereedschap of het accessoire is komen te vallen, dit inspecteren op beschadiging of een onbeschadigd accessoire monteren. Plaats na het inspecteren en monteren van een accessoire uzelf en omstanders uit de buurt van het vlak van het draaiende accessoire en laat het elektrisch gereedschap gedurende één minuut onbelast op maximum snelheid draaien. Normaal zullen beschadigde accessoires tijdens deze testperiode stuk gaan.
- 8) Draag beschermende uitrusting. Gebruik afhankelijk van de toepassing gezichtsbescherming, oogbescherming of een veiligheidsbril. Draag al naar gelang de omstandigheden een stofmasker, gehoorbescherming, handschoenen en een werkschort dat slijpsel of kleine materiaaldeeltjes kan tegenhouden. De oogbescherming moet rondvliegende deeltjes die door diverse werkzaamheden worden geproduceerd kunnen tegenhouden. Het stofmasker of respirator moet deeltjes die door uw werkzaamheden geproduceerd worden kunnen filteren. Langdurige blootstelling aan geluid met hoge intensiteit kan tot gehoorverlies leiden.

- 9) **Houd omstanders op veilige afstand van de werkplek. Alle personen die de werkplek betreden moeten veiligheidsuitrusting dragen.** Materiaalfragmenten of een defect geraakt accessoire kunnen wegspringen en letsel veroorzaken buiten de onmiddellijke omgeving van de werkplek.
- 10) **Houd het elektrische gereedschap alleen vast bij geïsoleerde grijpvlakken bij het uitvoeren van werk waarbij het snijgereedschap mogelijk in aanraking kan komen met verborgen bedrading. Contact met een „actieve” draad zal ook blootgestelde metalen delen van het elektrische gereedschap „actief” maken en kan de gebruiker een elektrische schok geven.**
- 11) **Plaats het snoer uit de buurt van het draaiende accessoire.** Als u de controle verliest, kan het snoer doorgesneden of verstrikt raken en kan uw hand of arm in het draaiende accessoire getrokken worden.
- 12) **Leg het elektrisch gereedschap nooit neer totdat het accessoire volledig tot stilstand is gekomen.** Het draaiende accessoire kan zich in het oppervlak vastzetten zodat u de controle over het elektrisch gereedschap verliest.
- 13) **Laat het elektrisch gereedschap niet draaien wanneer u dit naast u draagt.** Wanneer het draaiende accessoire per ongeluk in contact komt met uw kleding kan dit daarin verstrikt raken en kan het accessoire in uw lichaam worden getrokken.
- 14) **Reinig regelmatig de ventilatieopeningen van het elektrisch gereedschap.** De ventilator van de motor trekt stof in de behuizing en een overmatige opeenhoping van metaalpoeder kan gevaar voor elektrische schokken opleveren.
- 15) **Gebruik het elektrisch gereedschap niet in de buurt van brandbare materialen.** Deze materialen kunnen door vonken tot ontbranding komen.
- 16) **Gebruik geen accessoires waarvoor een vloeibaar koelmiddel vereist is.** Gebruik van water of overig vloeibaar koelmiddel kan elektrocutie of schok tot gevolg hebben.

Verdere veiligheidsinstructies voor alle handelingen

Terugslag en verband houdende waarschuwingen

Terugslag is een plotselinge reactie van een draaiende schijf, steunplaat, borstel of ander accessoire dat klemgeraakt of vastgelopen is. Klemraken of vastlopen veroorzaakt snel afslaan van het draaiende accessoire dat daardoor het elektrisch gereedschap bij het punt van klemraken eigenmachtig in de richting forceert tegenovergesteld aan de draairichting van het accessoire. Als bijvoorbeeld een slijpschijf vastgelopen of klemgeraakt is in het werkstuk, kan de rand van de schijf dat in het klempunt zit zich gaan vastzetten in het materiaaloppervlak waardoor de schijf omhoog kan springen of terugslaan. De schijf kan in de richting van de gebruiker of van deze vandaan springen, afhankelijk van de draairichting van de schijf op het punt van klemraken. Slijpschijven kunnen onder deze omstandigheden ook breken. Terugslag is het resultaat van verkeerd gebruik van het elektrisch gereedschap en/of verkeerde bedieningsprocedures of omstandigheden en kan worden voorkomen door het nemen van de juiste voorzorgsmaatregelen zoals hieronder aangegeven.

- 1) **Houd het elektrische gereedschap stevig in uw greep en houd uw lichaam en arm in een positie waarbij terugslagkrachten opgevangen kunnen worden. Gebruik altijd de extra handgreep, indien voorzien, voor maximale controle over terugslag of reactiekoppel bij het opstarten.** De gebruiker kan reactiekoppel of terugslagkrachten onder controle houden als de juiste voorzorgsmaatregelen worden genomen.
- 2) **Plaats uw hand nooit in de buurt van het draaiende accessoire.** Het accessoire kan over uw hand terugslaan.
- 3) **Breng uw lichaam niet in een positie op een plaats waar het elektrisch gereedschap in het geval van terugslag naar toe kan bewegen.** Terugslag forceert het gereedschap in

een richting tegenovergesteld aan de beweging van het wiel bij het punt van vastlopen.

- 4) **Wees bijzonder voorzichtig bij het bewerken van hoeken, scherpe randen, enz. Voorkom dat het accessoire terugspringt en vastloopt.** Hoeken, scherpe randen of terugspringen hebben de neiging het draaiende accessoire te laten vastlopen en kan verlies van controle of terugslag veroorzaken.
- 5) **Bevestig geen zaagketting, zaagblad voor houtsnijwerk of een getand zaagblad.** Dergelijke bladen veroorzaken vaak terugslag en verlies van controle.

Aanvullende veiligheidsinstructies voor slijpen en snijden

Specifieke veiligheidsinstructies voor slijpen of snijden:

- 1) **Gebruik uitsluitend typen schijven die aanbevolen zijn voor uw elektrisch gereedschap en de specifieke beveiliging die bestemd is voor de gekozen schijf.** Schijven waarvoor het elektrisch gereedschap niet geschikt is kunnen niet voldoende beveiligd worden en zijn onveilig.
- 2) **Het slijpoppervlak van in het midden ingedrukte schijven moet gemonteerd worden onder het vlak van de afschermingslip.** Een onjuist gemonteerde schijf die uitsteekt uit het vlak van de afschermingslip kan niet voldoende worden beschermd.
- 3) **De beveiliging moet stevig bevestigd worden aan het elektrisch gereedschap en in positie gebracht worden voor maximale veiligheid, zodat een zo klein mogelijk gedeelte van de schijf blootligt in de richting van de gebruiker.** De afscherming helpt bij het beschermen van de gebruiker tegen gebroken schijfdelen en per ongeluk contact met schijf en vonken dat kleding zou kunnen doen ontbranden.
- 4) **Schijven mogen enkel gebruikt worden voor de aanbevolen toepassingen. Bijvoorbeeld: niet**

afbramen met de zijkant van een doorslijpschijf. Doorslijpschijven zijn bedoeld voor doorslijpen met de buitenste rand; als er zijdelings kracht op deze schijven wordt uitgeoefend kunnen deze breken.



- 5) **Gebruik altijd onbeschadigde schijfflenzen die de juiste maat en vorm hebben voor de door u gekozen schijf.** Juiste schijfflenzen ondersteunen de schijf en verminderen daardoor de kans op het stuk gaan van de schijf. Flenzen voor doorslijpschijven kunnen afwijken van die voor afbraamschijfflenzen.
- 6) **Gebruik geen versleten schijven van groter elektrisch gereedschap.** Een schijf dat bedoeld is voor een groter elektrisch gereedschap is niet geschikt voor de hogere snelheid van een kleiner gereedschap en kan uit elkaar springen.

Aanvullende veiligheidswaarschuwingen specifiek voor snijwerkzaamheden:

- 1) **Laat de doorslijpschijf niet vastlopen en oefen er geen overmatige druk op uit. Probeer geen overmatig diepe insnijding te maken.** Teveel druk op de schijf verhoogt de belasting en de kans op verdraaiing of vastlopen van de schijf in de snede en mogelijkheid van terugslag en stuk gaan van de schijf.
- 2) **Breng uw lichaam niet in een positie in lijn met en achter het draaiende wiel.** Wanneer de schijf, op het punt van gebruik, van uw lichaam vandaan beweegt, kan door een mogelijke terugslag de draaiende schijf en het elektrisch gereedschap direct naar u toe geforceerd worden.
- 3) **Wanneer de schijf is klemgeraakt of wanneer het snijden om een andere reden wordt onderbroken, het elektrisch gereedschap uitschakelen en het elektrisch gereedschap op de plaats vasthouden totdat de schijf volledig gestopt is. Probeer nooit de doorslijpschijf uit de snede te halen terwijl de schijf in beweging is omdat anders de kans bestaat op terugslag.**

Onderzoek de oorzaak van het klemraken van de schijf en neem passende maatregelen om de oorzaak te verhelpen.

- 4) **Start het snijden niet opnieuw in het werkstuk. Laat de schijf eerst op volle snelheid draaien en breng dit opnieuw voorzichtig in de snede.** Het schijf kan klemraken, wegspringen of terugslaan als het elektrisch gereedschap opnieuw in het werkstuk gestart wordt.
- 5) **Ondersteun panelen of werkstukken van grote afmeting om het risico van klemraken van de schijf of terugslag minimaal te houden.** Grote werkstukken kunnen onder hun eigen gewicht doorbuigen. Plaats steunen onder het werkstuk in de buurt van de snijlijn en bij de rand van het werkstuk aan beide zijden van de schijf.
- 6) **Wees extra voorzichtig bij het maken van uitsnijdingen in bestaande muren of op andere verborgen plaatsen.** De uitstekende schijf kan gas- of waterleidingen, elektrische bedrading of voorwerpen die terugslag kunnen veroorzaken doorsnijden.

Symbol	Betekenis
V	Volt
---	Gelijkstroom
n	Nominale snelheid
... min ⁻¹	Omwentelingen of toeren per minuut
Ah	Elektrische capaciteit van de accu
	Om het risico van letsel te verminderen, dient de gebruiker de gebruiksaanwijzing te lezen en ter kennis te nemen.
	Alleen voor gebruik binnenshuis.
	Draag altijd oogbescherming

oplaadbare gereedschap.

- **Panasonic kan niet aansprakelijk worden gesteld voor beschadigingen of ongeluk-ken veroorzaakt door het gebruik van een gerecyclede accu of een namaak-accu.**
- **Gooi de accu nooit in vuur of stel deze ook niet aan overmatige hitte bloot.**
- **Sla geen nagels en dergelijke in de accu en stel deze ook niet bloot aan schokken. Probeer de accu ook niet te demonteren of er wijzigingen in aan te brengen.**
- **Zorg dat de accupolen niet in contact komen met metalen voorwerpen.**
- **Berg de accu niet in dezelfde doos op waarin nagels of andere metalen voorwerpen zijn.**
- **Laad de accu niet op een plaats met hoge temperaturen op, zoals in de buurt van een vuur of in direct zonlicht. De accu kan oververhit worden, in brand vliegen of exploderen.**
- **Gebruik uitsluitend de voorgeschreven acculader voor het opladen van de accu. De accu zou anders kunnen gaan lekken, oververhit worden of exploderen.**
- **Bevestig altijd het accudeksel nadat u de accu van het gereedschap of de acculader hebt losgemaakt. Het is anders mogelijk dat de accupolen kortgesloten worden met mogelijk brand tot gevolg.**
- **Wanneer de accu versleten is, moet deze door een nieuwe worden vervangen. Als u een versleten of beschadigde accu blijft gebruiken, kan dit resulteren in hitte-ontwikkeling, ontbranding of barsten van de accu.**

WAARSCHUWING

- **Gebruik enkel Panasonic accu's die bestemd zijn voor gebruik met dit**

III. MONTAGE

OPMERKING:

Bij het bevestigen of verwijderen van een handgreep, koppel de accu dan los van het gereedschap.

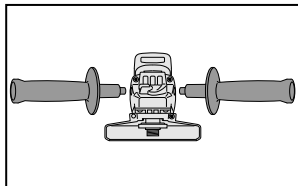

⚠ OPGELET

Zorg er altijd voor dat de handgreep veilig is geïnstalleerd voor het gebruik.

- Schroef de zijhendel stevig vast zoals getoond in de afbeelding.

⚠ OPGELET

Nooit de borgpen in werking stellen wanneer de as draait. Het gereedschap kan beschadigd raken.

- Druk de vergrendelknop in om het draaien van de as te voorkomen bij het installeren of verwijderen van onderdelen, zoals de schijf, schijfbeschermer, enz.

Monteren of verwijderen van de schijf Inspectie voor gebruik

- Is voor het voorwerp dat afgeslepen gaat worden de juiste afbraamschijf gemonteerd?
- Is er een afbraamschijf met een geschikte maat voor het gereedschap gemonteerd?
- Is de juiste schijf geplaatst in overeenstemming met de hieronder beschreven veiligheidsstandaard? Europa - EN, Australië - AS

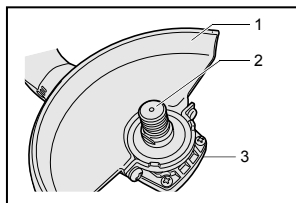

1. Afbraamschijfbeschermer
2. As
3. Bevestigingsschroef van afbraamschijfbeschermer

⚠ OPGELET

- Tijdens gebruik dient de afbraamschijfbeschermer altijd

zodanig op het gereedschap gemonteerd worden dat de gesloten kant van de beschermer altijd in de richting staat van de gebruiker.

- Zorg dat u, indien meegeleverd en nodig, vloeiblokken gebruikt met het aangehechte schuurproduct;

⚠ WAARSCHUWING

- Maak bij gebruik van het gereedschap altijd gebruik van de meegeleverde beschermer. De afbraamschijf kan tijdens gebruik uit elkaar springen en de afbraamschijfbeschermer helpt de kans op persoonlijk letsel te verminderen.

1. Monteer de afbraamschijfbeschermer en draai vervolgens de schroef stevig vast.

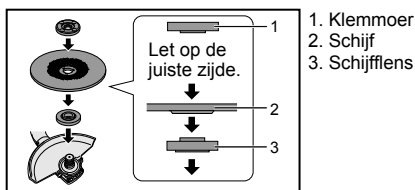

1. Klemmoer
2. Schijf
3. Schijfflens

2. Monteer de schijfflens en de schijf op de as in de volgorde zoals getoond in de afbeelding.
3. Draai de klemmoer vast op de as met de holle zijde in tegenovergestelde richting van de schijf.
4. Duw de asvergrendelknop in om de as op zijn plaats vast te houden en gebruik dan de klemmoersleutel om de klemmoer stevig vast te draaien.

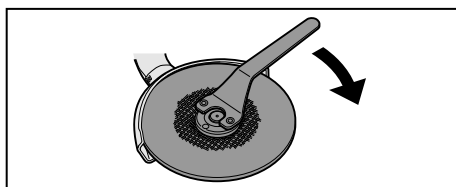
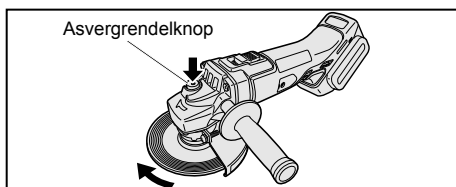

5. Volg voor het verwijderen van de schijf de installatieprocedure in omgekeerde volgorde op.

Bevestigen of verwijderen van de accu

⚠ OPGELET

- Controleer voordat u de accu aanbrengt of de hoofdschakelaar van het gereedschap goed werkt en terugkeert naar de "OFF" stand wanneer u deze loslaat.

1. Bevestigen van de accu:

Lijn de gemarkeerde punten met elkaar uit en bevestig de accu.

- Schuif de accu op het gereedschap totdat deze op de plaats vastklikt.

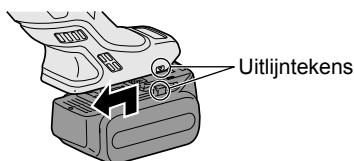

2. Verwijderen van de accu:

Druk de knop omlaag en schuif de accu naar voren.

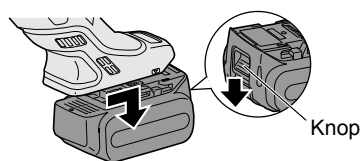

van de hoofdschakelaar ingedrukt wordt.

- De hoofdschakelaar kan in de stand "ON" vergrendeld worden. Blijf waakzaam wanneer u het gereedschap in de stand "ON" vergrendelt en neem het gereedschap stevig bij de steunhendel en de handgreep vast.

Voor het starten van het gereedschap de hoofdschakelaar indrukken en naar de stand "ON" schuiven.

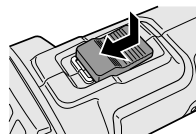

Druk voor continu gebruik de voorkant van de hoofdschakelaar in om deze te vergrendelen.

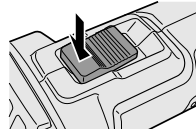
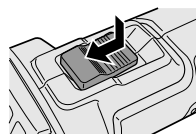

Om het gereedschap te stoppen, druk op de achterkant van de stroomschakelaar, dan keert het terug naar de „OFF“-positie.

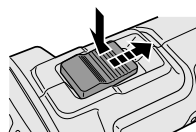

IV. GEBRUIK

OPMERKING:

Houd er rekening mee dat dit gereedschap altijd bedrijfsklaar is, aangezien dit niet in een stopcontact gestoken hoeft te worden.

Gebruik van de hoofdschakelaar

⚠ OPGELET

- Alvorens de accu in het gereedschap te plaatsen, altijd er op letten dat de hoofdschakelaar correct werkt en in de "OFF" stand terugspringt wanneer de achterzijde

⚠ WAARSCHUWING

- Forceren van het gereedschap mag nooit nodig zijn. Door het gewicht van het gereedschap wordt voldoende druk uitgeoefend. Forceren en overmatige druk kan gevaarlijk breken van de schijf veroorzaken.
- **ALTIJD** de schijf vervangen als tijdens het slijpen het gereedschap op de grond is gevallen.
- **NOOIT** met de schijf ergens tegen slaan of stoten.
- Voorkom dat de schijf terugspringt en vastloopt, vooral bij het bewerken van hoeken en scherpe randen, enz. Dit kan verlies van controle en terugslag veroorzaken.

⚠ OPGELET

Schakel na gebruik het gereedschap altijd uit en wacht totdat de schijf volledig tot stilstand is gekomen alvorens het gereedschap neer te zetten.

Visuele inspectie en werkingstest van de schijf

1. Controleer voor gebruik dat de schijf geen barsten vertoont.
2. Voer altijd als volgt een werkingstest op het blad uit.
3. Zorg er altijd voor dat de schijf stevig bevestigd is.

	Werkingstesttijd
Geheel nieuwe schijf	meer dan 3 min.
Voor gebruik op huidige schijf	meer dan 1 min.

Slijpen

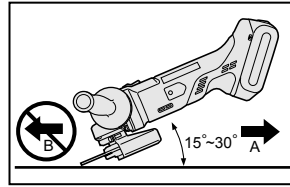

Houd het gereedschap **ALTIJD** stevig vast met één hand op de grip en de andere op de handgreep. Schakel het gereedschap in en plaats het wiel of de schijf vervolgens op het werkstuk. Houd in het algemeen de rand van de schijf onder een hoek van ongeveer 15°-30° ten opzichte van het oppervlak van het werkstuk.

Laat bij gebruik van een nieuwe schijf de slijpmachine niet in richting B werken om dat dit anders in het werkstuk zal snijden. Wanneer de rand van de schijf eenmaal door gebruik is afgerond, kan er met de schijf zowel in richting A als B gewerkt worden.

Gebruik van een doorslijpschijfbeschermer (Beschikbaar als accessoire, niet meegeleverd)

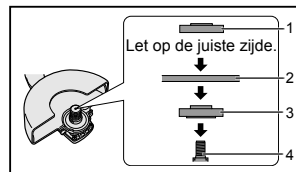

1. Klemmoer
2. Doorslijpschijf
3. Schijfflens
4. As

⚠ WAARSCHUWING

- Bij gebruik van een doorslijpschijf, er voor zorgen enkel de doorslijpschijfbeschermer te gebruiken die voor dit gebruik met de doorslijpschijf bestemd is.
- Gebruik **NOOIT** de doorslijpschijf voor afbramen.
- Laat de schijf niet vastlopen en oefen er geen overmatige druk op uit. Probeer geen overmatige diepe insnijding te maken. Teveel druk op de doorslijpschijf verhoogt de belasting en de kans op verdraaiing of vastlopen van de schijf in de snede en mogelijkheid van

terugslag, stuk gaan van de schijf en oververhitting van de motor.

- Niet starten wanneer de schijf zich in het werkstuk bevindt. Dit veroorzaakt klemraken van de schijf of terugslag. Laat de schijf eerst op volle snelheid draaien en snijd dan voorzichtig het werkstuk.
- Verander tijdens snijwerkzaamheden nooit de hoek van de schijf. Het uitoefenen van zijdelingse druk op de schijf (zoals bij slijpen), veroorzaakt barsten en breken van de schijf met de kans op ernstig letsel.

⚠ OPGELET

- Om te voorkomen dat de behuizing van het gereedschap te heet wordt, mag het gereedschap niet zo lang gebruikt worden dat er twee of meer accu's achter elkaar nodig zijn. Laat het gereedschap tussen twee accu's door voldoende afkoelen.
- Zorg dat de ventilatiegaten aan de zijkanten van het gereedschap tijdens het gebruik niet afgedekt worden. Dit om te voorkomen dat het gereedschap door onvoldoende koeling defect raakt.
- Zorg dat u het gereedschap (motor) NIET overbelast. Dit kan resulteren in beschadiging van het gereedschap.
- Hanteer het gereedschap op zodanige wijze dat lucht die uit de ventilatiegaten wordt geblazen niet direct op de huid wordt geblazen. Dit om brandwonden te voorkomen.

Indicatorlampje voor inschakelvergrendelingsfunctie

De slijper zal niet starten wanneer de accu is geplaatst met de schakelaar in de AAN-positie (schakelhendel op AAN). Het waarschuwingslampje zal knipperen op dit moment om aan te geven dat de 'inschakelvergrendelingsfunctie' heeft gewerkt.

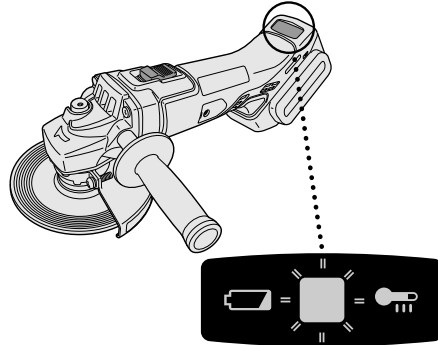

Druk de schakelaar in de OFF stand (schakelaarhendel op OFF) en druk deze dan terug naar de ON stand (schakelaarhendel op ON) om de slijpmachine te starten.

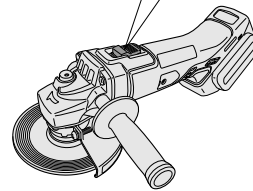
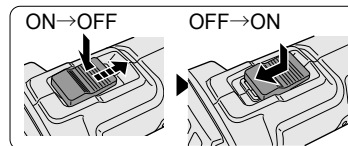

Oververhitting-waarschuwingslampje



Om de accu te beschermen, dient u rekening te houden met het volgende bij uitvoering van deze handeling.

- Als de batterij heet wordt, zal de beschermingsfunctie worden geactiveerd en zal de motor of de batterij stoppen met werken. Het waarschuwinglampje oververhitting op het bedieningspaneel gaat branden of knipperen wanneer deze functie is ingeschakeld.
- Wanneer de oververhitting-beveiligingsfunctie is geactiveerd, moet u het gereedschap goed laten afkoelen (minstens 30 minuten). Het gereedschap kan weer gebruikt worden wanneer het oververhitting-waarschuwingslampje uitgaat.
- Zorg ervoor dat u het gereedschap niet zodanig gebruikt dat de oververhitting-beveiligingsfunctie veelvuldig in werking treedt.
- Als het gereedschap continu wordt gebruikt onder omstandigheden met hoge belasting of bij hoge omgevingstemperaturen (zoals in de zomer), bestaat de kans dat de oververhitting-beveiligingsfunctie veelvuldig in werking treedt.
- Als het gereedschap wordt gebruikt bij lage omgevingstemperaturen (zoals in de winter) of als deze tijdens gebruik veelvuldig wordt stopgezet, bestaat de kans dat de oververhitting-beveiligingsfunctie niet in werking treedt.
- De prestatie van de EY9L42 is aanzienlijk minder bij temperaturen lager dan 10°C als gevolg van de gewijzigde werkomstandigheden en andere factoren.
- De optimale omgevingstemperatuur is tussen 0°C (32°F) en 40°C (104°F).

Als de accu wordt gebruikt terwijl de temperatuur van de accu lager is dan 0°C (32°F), kan het voorkomen dat het elektrisch gereedschap niet goed functioneert.

- Laat een koude accu (kouder dan 0°C (32°F)), voordat deze in een warme omgeving wordt opgeladen, eerst minimaal een uur in deze ruimte liggen om de accu op temperatuur te laten komen.

Waarschuwinglampje voor lage accuspanning

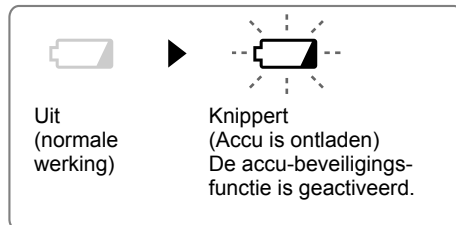

Buitensporige (volledige) ontlading van een lithium-ion accu heeft een zeer nadelige invloed op de levensduur van de accu. Het gereedschap is uitgerust met een accu-beveiligingsfunctie om buitensporige ontlading van de accu te voorkomen.

- De accu-beveiligingsfunctie wordt geactiveerd meteen voordat de accu ontladen is en zorgt ervoor dat het waarschuwinglampje voor lage accuspanning begint te knipperen.
- Als u ziet dat het waarschuwinglampje voor lage accuspanning knippert, moet u de accu meteen opladen.
- Als u het gebruik begint met een accu die niet voldoende is opgeladen, dan kan het zijn dat het apparaat ineens stopt met werken zonder dat het 'accu bijna leeg'-waarschuwinglampje eerst flinkt. Dit is een teken dat er te weinig accuvermogen is en dat het accupack voor verder gebruik zal moeten worden opgeladen.
- Als er plotseling te veel vermogen wordt geleverd van het apparaat kan de motor vergrendelen, de beveiligingssensor tegen

overontlading is mogelijk ingeschakeld en het 'accu bijna leeg'-waarschuwingslampje kan flikkeren. Het lampje zal ophouden met flikkeren wanneer u de oorzaak van de motorvergrendeling oplost en het apparaat opnieuw start.

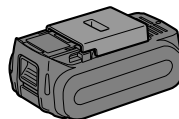

[Accu]

Voor een juist gebruik van de accu

Li-ion accu

- Voor een optimale levensduur van de Li-ion accu moet u de accu na gebruik opbergen zonder dat u deze oplaadt.
- Kijk bij het laden van de accu of de aansluitingen op de acculader vrij zijn van vreemde bestanddelen zoals stof en water, enz. Reinig de aansluitingen als u vreemde bestanddelen op de aansluitingen aantreft alvorens de accu te laden.

De levensduur van de accu-aansluitingen kan tijdens gebruik nadelig beïnvloed worden door vreemde bestanddelen zoals stof en water, enz.

- Wanneer de accu niet wordt gebruikt, dient u deze uit de buurt van metalen voorwerpen te houden zoals paperclips, munten, sleutels, spijkers, schroeven of andere kleine metalen voorwerpen die de aansluitpunten van de accu met elkaar in contact kunnen brengen.

Wanneer de aansluitpunten van de accu worden kortgesloten, kan dit resulteren in vonken, brandwonden of zelfs brand.

- Zorg er bij gebruik van de accu voor dat de werkplaats goed geventileerd is.
- Wanneer de accu van de hoofdbehuizing van het gereedschap wordt losgemaakt, moet u meteen het accudeksel op de accu aanbrengen om te voorkomen dat er stof en vuil op de accu-aansluitingen komt waardoor er kortsluiting kan ontstaan.

Levensduur van de accu

De levensduur van oplaadbare accu's is beperkt. U dient een nieuwe accu aan te schaffen indien de gebruikstijd na de accu geladen te hebben aanzienlijk korter wordt.

Recyclen van de accu

ATTENTIE:

Om het milieu te beschermen en nogmaals bruikbare materialen te recyclen, dient u de accu naar een officieel erkend inzamelpunt voor chemisch afval te brengen.

Li-ion accu

Bij dit product zijn batterijen geleverd. Wanneer deze leeg zijn, moet u ze niet weggooien maar inleveren als KCA.



Aanbevelingen voor gebruik

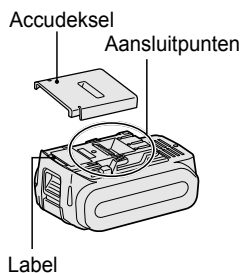

Zorg ervoor het accudeksel te gebruiken

- Wanneer de accu niet wordt gebruikt, de accu op een zodanige manier bewaren
- dat vreemde bestanddelen zoals stof en water, enz. de aansluitingen niet kunnen verontreinigen.

- Kijk bij het laden van de accu of de aansluitingen op de acculader vrij zijn van vreemde bestanddelen zoals stof en water, enz. Reinig de aansluitingen als u vreemde bestanddelen op de aansluitingen aantreft. De levensduur van de accu-aansluitingen kan tijdens gebruik nadelig beïnvloed worden door vreemde bestanddelen zoals stof en water, enz.

⚠ OPGELET

Let bij het gebruik van het gereedschap op deze wijze op het volgende om de motor en de accu te beschermen.

- Als de accu te warm wordt, wordt de beveiligingsfunctie geactiveerd en stopt de werking van de accu. Het oververhitting-waarschuwingsslampje op het bedieningspaneel brandt of knippert wanneer deze functie actief is.

Voor een veilig gebruik

- Het aanbrengen van de accu moet om veiligheidsredenen in twee stappen worden uitgevoerd. Zorg dat de accu vóór gebruik goed op het gereedschap is bevestigd.
- Als de accu niet goed is bevestigd wanneer de schakelaar wordt aangezet, gaan het oververhitting-waarschuwingsslampje en het laag accuniveau-waarschuwingsslampje knipperen om aan te geven dat veilig gebruik niet mogelijk is en zal de hoofdeenheid niet normaal draaien. Plaats de accu in de hoofdeenheid van het gereedschap totdat het rode of gele label verdwijnt.

[Acculader] Opladen

⚠ LET OP

- De lader is ontworpen voor gebruik met standaard elektrische stroom, zoals vermeld op het typeplaatje. Laad alleen bij de spanning aangeduid op het typeplaatje van het apparaat, bijv. 230 V/50 Hz.
- Probeer het apparaat niet bij een andere spanning of frequentiewaarde te gebruiken.
- Het omgevingstemperatuurbereik ligt tussen 0°C (32°F) en 40°C (104°F).
- Als de accu wordt gebruikt terwijl de accutemperatuur lager is dan 0°C (32°F) kan het gereedschap mogelijk niet goed functioneren.
- Als de temperatuur van de accu daalt naar ongeveer onder 0°C (32°F) zal opladen automatische stoppen om verslechtering van de accu te voorkomen.
- Gebruik de lader bij temperaturen tussen 0°C en 40°C en laad de accu op bij een temperatuur gelijk aan die van de batterij zelf. (Er mag niet meer dan een verschil van 15°C zijn tussen de temperaturen van de accu en de oplaadlocatie).
- Bij het laden van een koude accu (lager dan 0 °C (32 °F)) op een warme plaats, laat u de accu op zijn plaats liggen en wacht langer dan een uur om de accu op te warmen tot het niveau van de omgevingstemperatuur.
- Laat de lader afkoelen wanneer u meer dan twee accu's na elkaar oplaadt.
- Steek uw vingers niet in de contactopening wanneer u de lader vastpakt.
- Om brandgevaar en beschadiging van de acculader te voorkomen.
 1. Gebruik geen stroom van een motorgenerator.
 2. Maak de acculader los wanneer deze niet wordt gebruikt.

OPMERKING:

De accu is niet volledig opgeladen wanneer u deze koopt. Laad de accu daarom voor gebruik op.

Hoe opladen

1. Steek de lader in een stopcontact.

OPMERKING:

- Wanneer de stekker in het stopcontact wordt gestoken, kunnen er vonken ontstaan, maar dit is niet gevaarlijk.
2. Plaats de accu stevig in de lader.
 1. Zet de uitlijntekens tegenover elkaar en plaats de accu in de acculader.
 2. Schuif de accu in de richting van de pijl naar voren.

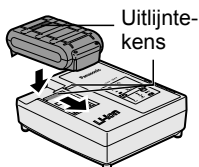

3. De laadindicator licht op tijdens het laden. Wanneer de accu is geladen, wordt automatisch een interne elektronische schakeling geactiveerd die voorkomt dat de accu wordt overladen.
 - Wanneer de accu warm is, zal deze niet worden opgeladen (bijvoorbeeld direct na intensief gebruik). De oranje standby-indicator knippert tot de accu is afgekoeld. Vanaf dat moment wordt de accu automatisch opnieuw geladen.
4. De laadindicator (groen) knippert langzaam wanneer de accu ongeveer 80% is opgeladen.
5. Wanneer het opladen is voltooid, zal de groene laadindicator uitgaan.
6. Als de temperatuur van de accu minder dan 0°C is, zal het volledig opladen van de accu langer duren dan de standaard oplaadtijd. Zelfs nadat de accu volledig is opgeladen, zal deze in dit geval slechts ongeveer 50% van het accuvermogen hebben in vergelijking met een accu die bij normale bedrijfstemperatuur volledig is opgeladen.
7. Als de laadindicator (groen) niet uitgaat, moet u contact opnemen met een officiële dealer.
8. Als een volledig opgeladen accu opnieuw in de acculader wordt geplaatst, zal het oplaadlampje oplichten. Na enkele minuten zal de groene laadindicator uitgaan.

LAMPINDICATIES

		Opladen voltooid. (Volledig opgeladen.)
		De accu is ongeveer 80% opgeladen.
		Aan het opladen.
		Lader is aangesloten op een stopcontact. Klaar om op te laden.
<div style="display: flex; justify-content: space-around;"> (Groen) (Oranje) </div>		Laadstatusindicator De aanduiding is Links: groen en Rechts: oranje.
		De accu is koud. De accu wordt langzaam opgeladen om de belasting van de accu te verminderen.
		De accu is warm. Het opladen zal beginnen wanneer de temperatuur van de accu is gedaald. Als de temperatuur van de accu minder dan -10°C is, zal de laadindicator (oranje) ook gaan knippen. Het opladen begint wanneer de statustemperatuur van de accu hoger wordt.
		Opladen is niet mogelijk. Stof op de accu of accu defect.

Uit

Brandt

Knippert

Informatie voor gebruikers betreffende het verzamelen en verwijderen van oude uitrustingen en lege batterijen



Deze symbolen op de producten, verpakkingen, en/of begeleidende documenten betekenen dat gebruikte elektrische en elektronische producten en batterijen niet met het algemene huishoudelijke afval gemengd mogen worden.



Voor een correcte behandeling, recuperatie en recyclage van oude producten en lege batterijen moeten zij naar de bevoegde verzamelpunten gebracht worden in overeenstemming met uw nationale wetgeving en de Richtlijnen 2002/96/EC en 2006/66/EC.



Door deze producten en batterijen correct te verwijderen draagt u uw steentje bij tot het beschermen van waardevolle middelen en tot de preventie van potentiële negatieve effecten op de gezondheid van de mens en op het milieu die anders door een onvakkundige afvalverwerking zouden kunnen ontstaan.

Voor meer informatie over het verzamelen en recycleren van oude producten en batterijen, gelieve contact op te nemen met uw plaatselijke gemeente, uw afvalverwijderingsdiensten of de winkel waar u de goederen gekocht hebt.

Voor een niet-correcte verwijdering van dit afval kunnen boetes opgelegd worden in overeenstemming met de nationale wetgeving.

Voor zakengebruikers in de Europese Unie

Indien u elektrische en elektronische uitrusting wilt verwijderen, neem dan contact op met uw dealer voor meer informatie.

[Informatie over de verwijdering in andere landen buiten de Europese Unie]

Deze symbolen zijn enkel geldig in de Europese Unie. Indien u wenst deze producten te verwijderen, neem dan contact op met uw plaatselijke autoriteiten of dealer, en vraag informatie over de correcte wijze om deze producten te verwijderen.

Vervangen van de koolborstels

Houd de koolborstels schoon en let er op dat ze soepel in hun houders glijden. Wanneer de koolborstels korter dan 5 mm zijn, moeten beide koolborstels gelijktijdig worden vervangen. Gebruik enkel identieke koolborstels.

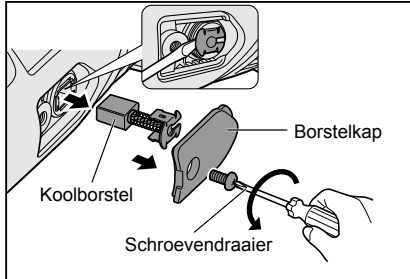

Gebruik een schroevendraaier voor het verwijderen van de kappen. Verwijder de versleten koolborstels, steek de nieuwe naar binnen en zet de borstelkappen vast.

Voor het behoud van de VEILIGHEID en BETROUWBAARHEID van het product, dient reparatie, onderhoud of afstelling uitgevoerd te worden door een officiële Panasonic dealer of onderhoudscentrum en gebruik gemaakt te worden van Panasonic onderdelen.

V. ONDERHOUD

- Gebruik alleen een droge, zachte doek om de machine af te vegen. Gebruik geen vochtige doek, witte spiritus, benzine of andere sterke oplosmiddelen voor het reinigen.
- In het geval er water binnen in het gereedschap of de accu is terechtgekomen, zo spoedig mogelijk het water laten uitlekken en laten drogen. Verwijder nauwkeurig alle stof of ijzervijsel dat zich binnen in het gereedschap heeft verzameld. Neem contact op met een reparatiedienst als u bij het gebruik van het gereedschap problemen ondervindt.

VI. ACCESSOIRES

⚠ OPGELET

- Het gebruik van andere dan de in deze handleiding beschreven accessoires kan leiden tot brand, elektrische schok of persoonlijk letsel. Gebruik uitsluitend de aanbevolen accessoires.
- Uw gereedschap wordt geleverd met een beschermer voor gebruik met een slijpschijf. Bij gebruik van een slijpschijf kan ook een slijpschijfbeschermer worden gebruikt.

Afbraamschijf

- Nominale snelheid: groter dan of gelijk aan 72 m/min
- Max. schijfdiameter: Φ 125 mm
- Gatdiameter: Φ 22 mm
- Max. dikte: 6 mm

Afbraamschijfbeschermer

- WEY46A2K3747

Doorslijpschijf

- Nominale snelheid: hoger dan of gelijk aan 72 m/min
- Max. schijfdiameter: Φ 125 mm
- Gatdiameter: Φ 22 mm
- Alleen vlakke schijf

Doorslijpschijfbeschermer

- (voor doorslijpschijf)
- WEY46A2K3137

Schijfflens

- EY4640K1168

Klemmoer

- WEY4640K1178

VII. TECHNISCHE GEGEVENS

HOOFDEENHEID

Diameter opsteekwiel	Ø125 mm	
Maat asschroefdraad	M14	
Diameter binnenste gat opsteekwiel	22 mm	
Gewicht (met accu)	1,65 kg (enkel hoofdeenheid)	
Totale lengte	300 mm (enkel hoofdeenheid)	
Geluid, Trillingen	Zie het ingesloten sheet	
Motorspanning	DC 14,4 V	DC 18 V
Nominale snelheid	8000min ⁻¹ (rpm)	10000min ⁻¹ (rpm)

ACCU

Model	EY9L41	EY9L42	EY9L44	EY9L45	EY9L50	EY9L51
Soort accu	Li-ion accu					
Accuspanning	14,4 V gelijkstroom				18 V gelijkstroom	

ACCULADER

Model	EY0L82						
Toelaatbaar vermogen	Zie het specificatieplaatje op de onderkant van de acculader						
Gewicht	0,93 kg						
Laadtijd	Model	EY9L41	EY9L42	EY9L44	EY9L45	EY9L50	EY9L51
	Bruikbaar	Bruikbaar: 35 min	Bruikbaar: 30 min	Bruikbaar: 40 min	Bruikbaar: 50 min	Bruikbaar: 40 min	Bruikbaar: 55 min
	Vol	Vol: 50 min	Vol: 35 min	Vol: 55 min	Vol: 60 min	Vol: 55 min	Vol: 70 min

OPMERKING: In deze tabel zijn mogelijk modellen opgenomen die niet in de handel verkrijgbaar zijn. Zie de meest recente algemene catalogus.
Zie de ingesloten garantiekaart voor de naam en het adres van de dealer.

VIII. AANHANGSEL

GARANTIESUPPLEMENT

- Defecten en beschadigingen als gevolg van langdurig ononderbroken gebruik (bijv. bij werkzaamheden in een fabriek aan de lopende band enz.) vallen niet onder de garantie.
- Beschadigingen of een defect veroorzaakt door accessoires die niet in deze gebruiksaanwijzing zijn voorgeschreven, vallen niet onder de garantie.

Manual de instrucciones original: Inglés
Traducción del manual de instrucciones
original: Otros idiomas

I. USO PREVISTO

Gracias por comprar la amoladora angular Panasonic. La poderosa acción de desbastado de esta herramienta, combinada con la conveniencia de su batería recargable, le otorgan el mayor rendimiento de desbastado.

Esta amoladora angular solamente se debe usar para desbastar y cortar.

⚠ PELIGRO

Este producto es una herramienta de desbastado, diseñada para desbastar. Cuenta con un disco giratorio que es capaz de cortarle profundamente, causando serias lesiones o la muerte. Como resultado, por favor lea este manual y las precauciones indicadas en la herramienta cuidadosamente, y obedezca todas las instrucciones de seguridad para evitar tales lesiones.

⚠ ADVERTENCIA

Para reducir el riesgo de lesiones, siempre use protecciones apropiadas cuando desbaste.

Forma de utilizar este manual

- Lea completamente este manual antes de comenzar a cortar con su amoladora. Si permite que alguien más use su amoladora, asegúrese de que lea este manual o que conozca el uso apropiado y todas las precauciones de seguridad concernientes a la amoladora.
- Guarde este manual para futuras referencias. Contiene información importante sobre seguridad que usted debe seguir para utilizar con seguridad la amoladora.
- Este manual y el producto utilizan las siguientes palabras clave:

NOTA:

Las notas proporcionan información adicional que usted deberá conocer sobre la amoladora.

⚠ PRECAUCIÓN

La precaución indica una situación potencialmente peligrosa, que podría resultar en daños menores o moderados si no se evita. Las precauciones también le indicarán prácticas no seguras que tendrá que evitar.

⚠ ADVERTENCIA

La advertencia le indica una situación potencialmente peligrosa, que podría resultar en daños serios o en la muerte, si no se evita.

⚠ PELIGRO

Peligro indica un riesgo inminente, que podría resultar en daños serios o en la muerte si no se evita.

Lea el libro de “Instrucciones de seguridad” y lo siguiente antes de utilizar.

II. REGLAS DE SEGURIDAD ADICIONALES

Instrucciones de seguridad para todas las operaciones

Advertencia de seguridad para operaciones de desbastado o corte abrasivo:

- 1) Esta herramienta eléctrica está diseñada para funcionar como herramienta de desbastado o corte. Lea todas las advertencias de seguridad, instrucciones, ilustraciones y especificaciones provistas con esta herramienta eléctrica. De no seguir todas las instrucciones listadas a continuación podría ocasionar choques eléctricos, incendios y/o serias lesiones.
- 2) **No se recomienda realizar operaciones tales como lijado, cepillado de madera, y pulido con esta herramienta eléctrica.** Operaciones para las cuales la herramienta eléctrica no fue diseñada pueden crear peligros y causar lesiones personales.
- 3) **No use accesorios que no sean los específicamente diseñados y recomendados por el fabricante de la herramienta.** Sólo porque el accesorio se pueda colocar en su herramienta eléctrica, no significa que el funcionamiento sea seguro.
- 4) **La velocidad nominal del accesorio debe ser al menos igual a la velocidad máxima marcada en la herramienta eléctrica.** Los accesorios que funcionen más rápido que la VELOCIDAD NOMINAL pueden partirse y salir volando.
- 5) **El diámetro externo y el grosor de su accesorio deben estar dentro de la capacidad de su herramienta eléctrica.** Accesorios con el tamaño incorrecto no se pueden proteger o controlar adecuadamente.
- 6) **El montaje roscado de los accesorios debe coincidir con el roscado del eje de la amoladora.** Para los accesorios montados mediante bridas, el orificio de mandril del accesorio debe ajustarse de acuerdo al diámetro de ubicación de la brida. Los accesorios que no coincidan con los accesorios de montaje de la herramienta eléctrica, funcionarán desequilibradamente, vibrarán excesivamente y podrían provocar la pérdida del control.
- 7) **No use un accesorio dañado.** Antes de cada uso inspeccione los accesorios tales como ruedas abrasivas en busca de trozos y fisuras. Si se cae la herramienta eléctrica o un accesorio, revise en busca de daños o instale un accesorio no dañado. Después de inspeccionar e instalar un accesorio, colóquese usted mismo y los transeúntes lejos del plano del accesorio giratorio y haga funcionar la herramienta eléctrica a la velocidad sin carga máxima por 1 minuto. Los accesorios dañados normalmente se partirán durante este tiempo de prueba.
- 8) **Use equipo protector personal.** Dependiendo de la aplicación, use un protector de rostro, anteojos o gafas de seguridad. Según sea apropiado use una máscara anti-polvo, protectores para los oídos, guantes y delantal de taller capaces de detener fragmentos de la pieza de trabajo o abrasivos pequeños. La protección de los ojos debe ser capaz de detener los restos que salgan volando generados por diversas operaciones. La máscara anti-polvo o respirador debe ser capaz de filtrar las partículas generadas por su operación. La exposición prolongada a ruido de alta intensidad puede causar la pérdida de la audición.
- 9) **Mantenga a los transeúntes a una distancia segura lejos del área de trabajo. Todo aquel que ingrese al área de trabajo debe usar equipo protector personal.** Los fragmentos de la pieza de trabajo de un accesorio roto pueden volar lejos y causar lesiones más allá del área inmediata de operación.

- 10) **Cuando realice una operación en la que la herramienta de corte pueda hacer contacto con cables ocultos, sujete la herramienta eléctrica únicamente por las superficies de agarre aisladas. Hacer contacto con un cable con “corriente” también dejará expuestas las piezas de metal de la herramienta eléctrica que tengan “corriente” y esto podría hacer que el operador reciba una descarga eléctrica.**
- 11) **Posicione el cable donde no entre en contacto con el accesorio giratorio.** Si pierde el control, el cable se puede cortar o enganchar y su mano o brazo entrar en contacto con el accesorio giratorio.
- 12) **Nunca deposite la herramienta eléctrica hasta que el accesorio se haya detenido completamente.** El accesorio giratorio puede asir la superficie y lanzar la herramienta eléctrica fuera de su control.
- 13) **No haga funcionar la herramienta eléctrica mientras la transporta a su lado.** Un contacto accidental con el accesorio giratorio podría enganchar su ropa, poniendo el accesorio en contacto con su cuerpo.
- 14) **Limpie regularmente los respiraderos de la herramienta eléctrica.** El ventilador del motor atraerá el polvo dentro del alojamiento y la excesiva acumulación de metal en polvo puede causar peligros eléctricos.
- 15) **No haga funcionar la herramienta eléctrica cerca de materiales inflamables.** Las chispas podrían encender estos materiales.
- 16) **No use accesorios que requieran enfriadores líquidos.** El uso de agua u otros enfriadores líquidos podría ocasionar la electrocución o choques.

Más instrucciones de seguridad para todas las operaciones

Reacciones violenta y advertencias relacionadas

Una reacción abrupta a una rueda giratoria, almohadilla de respaldo, cepillo u otro accesorio, enganchados o pellizcados, Pellizcar o enganchar provoca un rápido atascamiento del accesorio giratorio que a su vez causa que la herramienta eléctrica sin control sea forzada en la dirección opuesta al giro del accesorio en el punto de ligamiento.

Por ejemplo, si una rueda abrasiva es enganchada o pellizcada por la pieza de trabajo, el borde de la rueda que está ingresando en el punto de pellizcado puede cavar dentro de la superficie del material causando que la rueda se salga o desprenda. La rueda puede ya sea saltar hacia o lejos del operador, dependiendo de la dirección del movimiento de la rueda en el punto del pellizcado. Las ruedas abrasivas también pueden romperse bajo estas condiciones.

Una reacción violenta es el resultado de un mal uso de la herramienta eléctrica y/o procedimientos o condiciones operativas incorrectas y se puede evitar tomando las precauciones apropiadas como se indica a continuación.

- 1) **Sujete firmemente la herramienta eléctrica y coloque su cuerpo y brazo de manera de resistir las fuerzas de reacciones violentas. Siempre use un mango auxiliar, si se brinda, para tener el máximo control sobre reacciones violentas o de par de apriete durante el inicio.** El operador puede controlar las fuerzas de las reacciones violentas o de par de apriete si se toman las debidas precauciones.
- 2) **Nunca coloque su mano cerca del accesorio giratorio.** El accesorio puede reaccionar violentamente sobre su mano.
- 3) **No posicione su cuerpo en el área donde la herramienta eléctrica se movería si ocurriera una reacción violenta.** La reacción violenta

empujará a la herramienta en la dirección opuesta al movimiento de la rueda en el punto de enganche.

- 4) **Tenga un especial cuidado cuando trabaje en esquinas, bordes agudos, etc.** Las esquinas, bordes agudos o rebotes tienen una tendencia a enganchar el accesorio giratorio y causar la pérdida de control o reacciones violentas.
- 5) **No coloque una cuchilla de aserrar dentada o cuchilla de labrado de madera de cadena.** Tales cuchillas crean frecuentes reacciones violentas y pérdida de control.

Instrucciones de seguridad adicionales para operaciones de desbastado y corte.

Advertencias de seguridad específicas para operaciones de desbastado o corte abrasivo:

- 1) **Use solamente tipos de rueda recomendados para su herramienta eléctrica y la protección específica diseñada para la rueda seleccionada.** Las ruedas para las cuales la herramienta eléctrica no fue diseñada no se pueden proteger adecuadamente y son inseguras.
- 2) **La superficie de desbastado de las ruedas de presión central debe montarse por debajo del plano del borde de la protección.** Una rueda incorrectamente montada que se proyecta a través del plano del borde de la protección no podrá ser protegida adecuadamente.
- 3) **La protección se debe colocar firmemente en la herramienta eléctrica y posicionar para obtener la máxima seguridad de manera que la menor cantidad de rueda se exponga hacia el operador.** La protección ayuda a proteger al operador de los fragmentos de rueda rotos y del contacto accidental con la rueda y las chispas que podrían encender las prendas.
- 4) **Las ruedas se deben usar solamente para las aplicaciones recomendadas. Por ejemplo: no desbaste con el costado de una rueda de corte.** Las ruedas

de corte abrasivo están diseñadas para desbaste periférico, las fuerzas laterales aplicadas a estas ruedas pueden hacer que se despedacen.



- 5) **Siempre use bridas de rueda no dañadas del tamaño y forma correctos para su rueda seleccionada.** Las bridas de rueda apropiadas soportan la rueda reduciendo así la posibilidad de rotura de la misma. Las bridas para rueda de corte pueden ser diferentes de las bridas de rueda de desbastado.
- 6) **No use ruedas desgastadas de herramientas eléctricas más grandes.** La rueda diseñada para una herramienta eléctrica más grande no es adecuada para la alta velocidad de una herramienta pequeña y puede romperse.

Advertencias de seguridad adicionales específicas para operaciones de corte abrasivo:

- 1) **No atasque la rueda de corte ni aplique una presión excesiva. No intente realizar una profundidad de corte excesiva.** Exigir demasiado a la rueda aumenta la carga y susceptibilidad a torcimiento o ligamiento de la rueda en el corte y la posibilidad de reacciones violentas o rotura de la misma.
- 2) **No posicione su cuerpo en línea con y detrás de la rueda giratoria.** Cuando la rueda, en el momento de la operación, se mueve lejos de su cuerpo, la reacción violenta posible puede impulsar la rueda de giro y la herramienta eléctrica directamente hacia usted.
- 3) **Cuando la rueda se enganche o cuando se interrumpa un corte por cualquier razón, desconecte la alimentación de la herramienta y mantenga la herramienta eléctrica inmóvil hasta que la rueda se detenga por completo. Nunca intente remover la rueda de corte del corte mientras la rueda esté en movimiento, de otra manera podría ocurrir una reacción**

violenta. Investigue y tome acciones correctivas para eliminar la causa del ligamiento de la rueda.

- 4) **No reinicie la operación de corte en la pieza de trabajo. Deje que la rueda alcance la velocidad completa y cuidadosamente vuelva a ingresar el corte.** La rueda puede ligarse, salirse o reaccionar violentamente si la herramienta eléctrica se reinicia en la pieza de trabajo.
- 5) **Soporte los paneles o cualquier pieza de trabajo de gran tamaño para minimizar el riesgo de reacciones violentas y pellizcado de la rueda.** Las piezas de trabajo grandes tienden a combarse bajo su propio peso. Se deben colocar los soportes bajo la pieza de trabajo, cerca de la línea de corte y cerca del borde de la pieza de trabajo en ambos lados de la rueda.
- 6) **Tome precauciones extras cuando realice un “corte de bolsillo” en paredes existentes u otras áreas ciegas.** La rueda que sobresale puede cortar tuberías de agua o gas, cableado eléctrico u objetos que pueden causar reacciones violentas.

Símbolo	Significado
V	Voltios
---	Corriente continua
n	Velocidad nominal
... min ⁻¹	Omwentelingen of toeren per minuut
Ah	Elektrische capaciteit van de accu
	Para reducir el riesgo de lesiones el usuario debe leer y comprender el manual de instrucciones.
	Sólo para uso en interiores.
	Siempre use protección para los ojos

⚠ ADVERTENCIA

- **Solamente use paquetes de baterías Panasonic que están diseñados para uso con esta herramienta recargable.**
- **Panasonic no asume ninguna responsabilidad por daños o accidentes provocados por el uso de un paquete de baterías recicladas y un paquete de baterías no originales.**
- **No elimine el paquete de baterías en el fuego, ni lo exponga al calor excesivo.**
- **No entierre clavos ni similares en el paquete de baterías, no lo someta a golpes, no lo desarme, ni intente modificarlo.**
- **No permita que los objetos metálicos toquen los terminales del paquete de baterías.**
- **No transporte ni almacene el paquete de baterías en el mismo contenedor que clavos u otros objetos metálicos similares.**
- **No cargue el paquete de baterías en un lugar a alta temperatura, como por ejemplo cerca de una fuente de fuego o bajo la luz solar directa. De otra manera, la batería podría sobrecalentarse, encenderse o explotar.**
- **Solamente use el cargador dedicado para cargar el paquete de baterías. De otra manera, la batería podría filtrarse, sobrecalentarse o explotar.**
- **Después de extraer el paquete de baterías de la herramienta o el cargador, siempre reinstale la cubierta del paquete. De otra manera, los contactos de la batería podrían ser cortados, causando el riesgo de fuego.**
- **Cuando el paquete de pilas se deteriora, reemplácelo con uno nuevo. El uso continuo de un paquete de pilas dañado puede ser causa de la generación de calor, ignición o rotura de batería.**

III. MONTAJE

NOTA:

Al instalar o extraer un mango de soporte, desconecte el paquete de baterías de la herramienta.

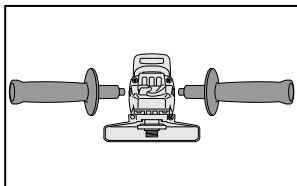

⚠ PRECAUCIÓN

Asegúrese siempre de que el mango de soporte esté instalado de forma segura antes de la operación.

- Atornille el mango lateral con firmeza como se indica en la figura.

⚠ PRECAUCIÓN

Nunca accione la clavija de bloqueo cuando el eje está girando. Se podría dañar la herramienta.

- Presione el botón de bloqueo para evitar el giro del eje cuando esté instalando o removiendo partes, tales como el disco de desbastado, la protección de disco, etc.

Instalación o extracción del disco

Inspección antes de usar

- ¿Ha instalado el disco de amoladora correcto para el objeto a procesar?
- ¿Ha montado un disco de amoladora apropiado al tamaño de la herramienta?
- ¿Se ha instalado el disco correcto en conformidad con las normas de seguridad listadas a continuación?
Europa - EN, Australia - AS

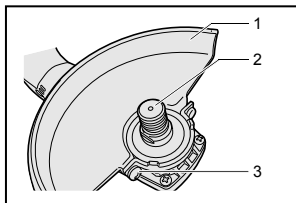

1. Protección de disco de desbastado
2. Eje
3. Tornillo de fijación de protector de disco de amoladora

⚠ PRECAUCIÓN

- Al usar, el protector de disco de amoladora debe de estar instalado en la herramienta de manera que el lado cerrado del protector esté siempre hacia el lado del operario.
- Asegúrese de usar secantes cuando se provean junto con productos abrasivos pegados y cuando sean necesarios;

⚠ ADVERTENCIA

Siempre use la protección suministrada cuando utilice la herramienta. El disco de amoladora se puede partir durante el uso y el protector de disco de amoladora le ayuda a reducir las probabilidades de sufrir heridas personales.

1. Instale el protector de disco de amoladora, y luego apriete firmemente el tornillo.

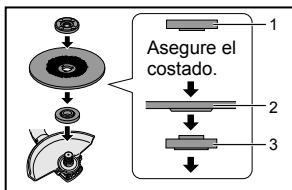

1. Tuerca de abrazadera
2. Disco de desbastado
3. Brida de disco

2. Instale la brida de disco y el disco en el eje en orden como se indica en la figura.
3. Apriete la tuerca de la abrazadera sobre el eje de manera que el lado hueco mire en dirección opuesta al disco.
4. Empuje el botón de bloqueo del eje para asegurar el eje en el lugar y luego use la llave de tuerca de la abrazadera para apretar la tuerca de la abrazadera con firmeza.

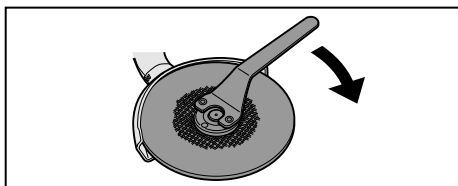
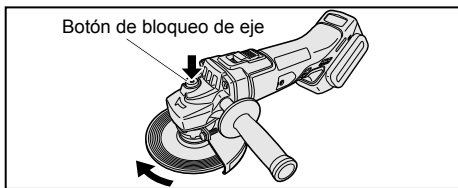

5. Para extraer el disco de desbastado, siga el procedimiento de instalación a la inversa.

Colocación y extracción de la batería

⚠ PRECAUCIÓN

Antes de insertar el paquete de baterías, verifique que el interruptor en la herramienta funciona apropiadamente y que retorna a la posición "OFF" cuando se libera.

1. Para conectar la batería:

Alinee las marcas de alineación resaltadas y acople el paquete de baterías.

- Deslice la batería hasta que se bloquee en su posición.

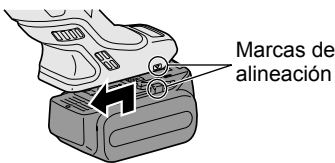

2. Para extraer la batería:

Presione el botón hacia abajo y deslice el paquete de baterías hacia delante.

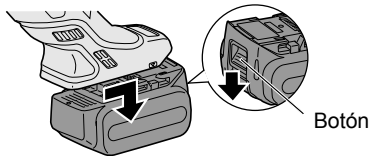

IV. FUNCIONAMIENTO

NOTA:

Tenga en cuenta que esta herramienta está siempre lista para entrar en funcionamiento, dado que no necesita enchufarse a ninguna toma eléctrica.

Operación del interruptor de alimentación

⚠ PRECAUCIÓN

- Antes de insertar la batería en la herramienta siempre asegúrese de que el interruptor de alimentación opera adecuadamente y vuelve a la posición "OFF" cuando se presiona la parte de atrás del interruptor de alimentación.
- El interruptor de alimentación se puede bloquear en la posición "ON". Permanezca alerta cuando bloquee la herramienta en la posición "ON" y sujete la herramienta con firmeza usando el mango y empuñadura de soporte.

Para arrancar la herramienta, presione y deslice el interruptor de alimentación hacia la posición "ON".

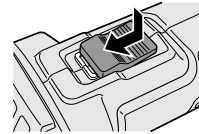

Para una operación continua, presione el frente del interruptor de alimentación para bloquearlo.

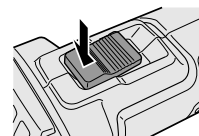
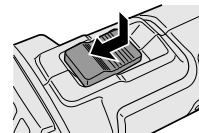

Para detener la herramienta, presione la parte trasera del interruptor de alimentación, enseguida regresará a la posición de "OFF".

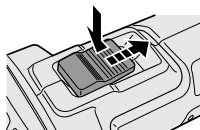

⚠ ADVERTENCIA

- **Nunca debería ser necesario aplicar fuerza a la herramienta. El peso de la herramienta aplica una presión adecuada. Aplicar fuerza y una presión excesiva podría causar una peligrosa rotura del disco de desbastado.**
- **SIEMPRE reemplace el disco de desbastado si la herramienta se cae mientras está desbastando.**
- **NUNCA golpee el disco de desbastado.**
- **Evite rebotar y enganchar el disco de desbastado, especialmente cuando trabaje en esquinas, bordes agudos, etc.**

⚠ PRECAUCIÓN

Después de la operación, siempre apague la herramienta y espere hasta que la rueda se detenga por completo antes de depositar la herramienta.

Inspección visual y prueba del disco

1. Siempre asegúrese de que el disco no tenga fisuras antes del uso.
2. Siempre pruebe la cuchilla de la siguiente manera.
3. Siempre asegúrese de que el disco esté fijado con firmeza.

	Tiempo de prueba
Disco nuevo	más de 3 min.
Antes de usar el disco actual	más de 1 min.

Operación de desbastado

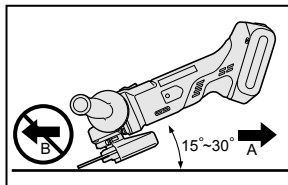

SIEMPRE sujete la herramienta firmemente con una mano en la empuñadura y la otra en el mango de soporte. Encienda la herramienta y, a continuación, aplique la rueda o el disco a la pieza de trabajo. En general, mantenga el borde de la rueda o disco de desbastado con un ángulo de unos 15°-30° a la superficie de la pieza de trabajo. Cuando esté usando un disco de desbastado nuevo, no haga funcionar la amoladora en la dirección B o cortará la pieza de trabajo. Una vez que el borde del disco de desbastado ha quedado redondeado por el uso, el disco de desbastado se puede trabajar en ambas direcciones, A y B.

Uso de un protector de disco de corte (disponible como accesorio, no incluido)

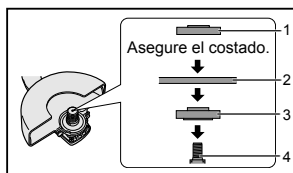

1. Tuerca de abrazadera
2. Disco de corte
3. Brida de disco
4. Eje

⚠ ADVERTENCIA

- **Cuando esté usando un disco de corte abrasivo, asegúrese de usar solamente una protección de disco de corte diseñada para este uso con disco de corte.**
- **NUNCA use un disco de corte para desbastar.**
- **No trabe el disco ni aplique una presión excesiva. No intente realizar una profundidad de corte excesiva. Exigir demasiado al disco de corte aumenta la carga y susceptibilidad a torcimiento o ligamiento del disco de corte y la posibilidad de reacciones violentas, rotura del disco de corte y**

- sobrecalentamiento del motor.
- No arranque cuando el disco está en la pieza de trabajo. Hacerlo provoca ligamiento o reacciones violentas del disco de corte. Deje que el disco de corte alcance la velocidad completa y luego con cuidado corte la pieza de trabajo.
 - Al colocar presión lateral en el disco de corte (como en el desbastado) hará que el disco se fisure y rompa, causando lesiones personales serias.

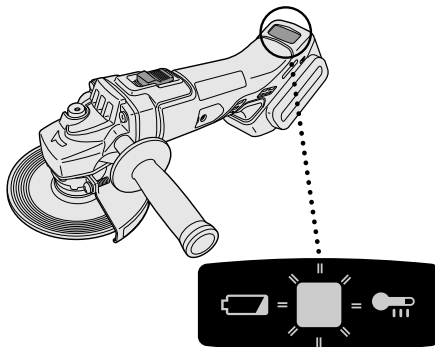

⚠ PRECAUCIÓN

- Para evitar un aumento excesivo de temperatura de la superficie de la herramienta, no haga funcionar la herramienta continuamente utilizando dos o más baterías. Es necesario que la herramienta tenga un tiempo de enfriamiento antes de poder cambiar por otra batería.
- No cierre los orificios de ventilación en los lados del cuerpo durante el funcionamiento.
- De lo contrario, se ve afectado adversamente el funcionamiento de la máquina y se produce una avería.
- **NO FUERCE** la herramienta (motor). Esto puede dañar la unidad.
- Utilice la herramienta de tal forma que se evite que el aire que sale por los orificios de ventilación del cuerpo sople directamente sobre su piel. De lo contrario, puede quemarse.

Presione el interruptor a la posición OFF (palanca interruptora en OFF) y luego presione de nuevo la posición ON (palanca interruptora en ON) para arrancar la amoladora.

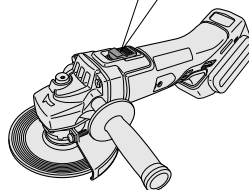
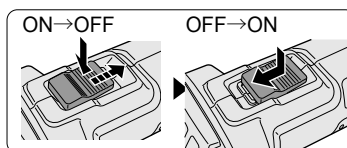

Luz indicadora de activación de la función de prevención de arranque en bloqueo

No podrá poner en funcionamiento la amoladora cuando se inserte el paquete de baterías con el interruptor en la posición ON (palanca interruptora en ON). La luz de advertencia parpadeará en este momento para indicar que se ha activado la “función de prevención de arranque en bloqueo”.

Luz de advertencia de sobrecalentamiento

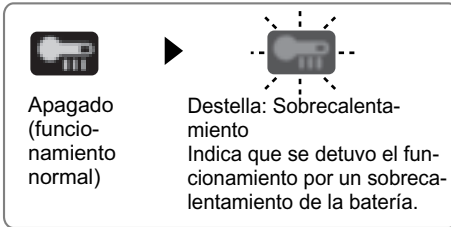

Para proteger la batería, asegúrese de anotar lo siguiente cuando realice esta operación.

- Si la batería se calienta, la función de protección se activará y el motor o la batería suspenderán el funcionamiento. La luz de advertencia de sobrecalentamiento en el panel de control se enciende o parpadea cuando está activa esta función.
- Si se activa la función de protección de sobrecalentamiento, espere hasta que la herramienta se haya enfriado completamente (por lo menos 30 minutos). La herramienta está lista para usar cuando se apaga la luz de advertencia de sobrecalentamiento.
- Evite utilizar la herramienta de tal forma que la función de protección de sobrecalentamiento se active repetidamente.
- Si la herramienta funciona continuamente bajo condiciones de carga pesada o si se usa en condiciones de alta temperatura (tal como durante el verano), la protección contra sobrecalentamiento puede activarse frecuentemente.
- Si la herramienta se usa en condiciones de temperatura fría (tal como durante el invierno) o si se detiene con frecuencia durante el uso, la protección contra sobrecalentamiento quizás no se active.
- El funcionamiento de la EY9L42 se deteriora mucho por debajo de los 10°C debido a las condiciones de trabajo y a otros factores.
- La variación de temperatura ambiente es de entre 0°C (32°F) y 40°C (104°F). Si la batería se utiliza cuando la temperatura de la batería es inferior a 0°C (32°F),

la herramienta puede no funcionar correctamente.

- Cuando se vaya a cargar una batería fría (unos 0°C (32°F) o menos) en un cuarto cálido, deje la batería en la habitación durante al menos una hora y cárguela cuando se haya calentado a la temperatura de la habitación.

Luz de aviso de baja carga de batería

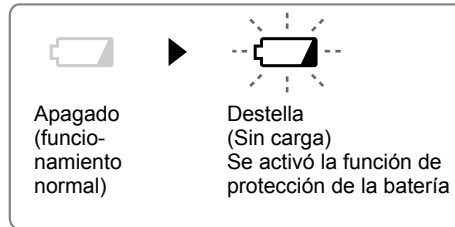

Una descarga excesiva (completa) de las baterías de ión de litio acorta dramáticamente su vida de servicio. Esta herramienta incluye una función de protección de batería diseñada para evitar una descarga excesiva de la batería.

- La función de protección de batería se activa inmediatamente antes de que la batería se quede completamente sin carga haciendo que destelle la luz de advertencia batería baja.
- Si se da cuenta que destella la luz de advertencia de batería baja, cargue inmediatamente la batería.
- Si se comienza con poca batería restante, la herramienta puede que pare de funcionar sin que parpadee primero la lámpara de advertencia de batería baja. Esto indica que hay muy poca potencia restante en la batería para usar la herramienta, y el paquete de batería debe ser cargada antes de seguir usándola.
- Si la herramienta está sujeta a una carga repentina durante su uso que cause que el motor de bloquee, puede que se dispare el sensor de prevención de sobrecarga, y la lámpara de advertencia de batería baja puede parpadear. La lámpara parará de parpadear una vez que se aborde la causa del bloqueo del motor y disparo de ciclo.

[Batería]

Para un uso adecuado de la batería

Batería de Li-ión

- Para una vida óptima de la batería, guarde la batería de Li-ión siguiendo el uso sin carga.
- Cuando cargue la caja de batería, confirme que los terminales en el cargador de batería estén libres de materias extrañas tales como polvo y agua, etc. Limpie los terminales antes de cargar la caja de batería si hay materias extrañas en los terminales.

La vida de los terminales de la caja de batería puede verse afectada por materias extrañas tales como polvo y agua, etc. durante su funcionamiento.

- Cuando no se utiliza la batería, manténgala separada de otros objetos metálicos, como: clips de papel, monedas, llaves, clavos, tornillos u otros objetos metálicos pequeños que pueden actuar de conexión entre un terminal y el otro. Un cortocircuito entre los terminales de la batería pueden ocasionar chispas, quemaduras o incendios.
- Cuando haga funcionar con la batería, asegúrese que el lugar de trabajo está bien ventilado.
- Cuando se saca la batería del cuerpo principal de la herramienta, vuelva a cerrar inmediatamente la cubierta de batería, para evitar que el polvo o la suciedad puedan ensuciar los terminales de batería y provocar un cortocircuito.

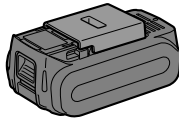

Vida útil de la batería

Las baterías recargables tienen una vida útil limitada. Si el tiempo de funcionamiento se acorta mucho tras la recarga, sustituya la batería por una nueva.

Reciclado de la batería

PRECAUCIÓN:

Para la protección del medio ambiente y reciclado de materiales, asegúrese de que la desecha en un lugar especificado oficialmente, si hay uno en su país.

Recomendaciones de uso

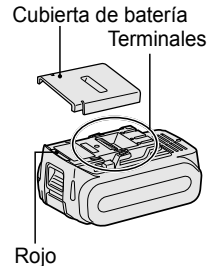

Asegúrese de utilizar la cubierta de la caja de batería

- Cuando no utilice la caja de batería, guarde la batería de tal forma que las materias extrañas tales como polvo y agua, etc. ensucien los terminales. Asegúrese de colocar la cubierta de la caja de batería de tal forma de proteger los terminales de la batería.
- Cuando cargue la caja de batería, confirme que los terminales en el cargador de batería estén libres de materias extrañas tales como polvo y agua, etc. Limpie los terminales antes de cargar la caja de batería si hay materias extrañas en los terminales. La vida de los terminales de la caja de batería puede verse afectada por materias extrañas tales como polo y agua, etc. durante su funcionamiento.

⚠ PRECAUCIÓN

Para proteger el motor o la batería, asegúrese de observar lo siguiente cuando efectúe esta operación.

- Si la temperatura de la unidad es elevada, se activará la función de protección y la batería dejará de funcionar.
- La luz de advertencia de sobrecalentamiento del panel de control se ilumina o parpadea cuando esta función se encuentra activada.

Para un uso más seguro

- La batería está diseñada para conectarse siguiendo dos pasos por motivos de seguridad. Compruebe que la batería está conectada correctamente en la unidad principal antes de utilizar la herramienta.
- Si la batería no ha quedado bien conectada, al activar el interruptor parpadearán la lámpara de aviso de sobrecalentamiento y la lámpara de aviso de bajo nivel de carga de batería, para indicar que no es posible un funcionamiento seguro, y la unidad principal no girará con normalidad. Conecte la batería a la unidad de la herramienta hasta que el indicador rojo o amarillo desaparezca.

[Cargador de la batería] Carga

⚠ PRECAUCIÓN

- **El cargador está diseñado para funcionar con alimentación eléctrica doméstica estándar sólo tal y como se indica en la placa de características.**
Cargue solamente en el voltaje indicado en la placa indicadora de la unidad. Por ej., 230 V / 50 Hz.
- **No intente usarla con ninguna otra frecuencia o voltaje nominal.**
- **El rango de temperatura ambiente es de 0 °C (32 °F) y 40 °C (104 °F).**
- **Si se utiliza el paquete de baterías cuando la temperatura ambiente es inferior a 0 °C (32 °F), la herramienta podría no funcionar correctamente.**
- **Si la temperatura del paquete de baterías disminuye aproximadamente por debajo de los 0 °C (32 °F), la carga se detendrá de forma automática para evitar la degradación de la batería.**
- **Utilice el cargador dentro del rango de temperatura de 0 °C y 40 °C, y cargue la batería a una temperatura similar a la misma. (No debe existir más de 15 °C de diferencia entre las temperaturas de la batería y la ubicación de carga).**
- **Al cargar un pack de baterías frías (por debajo de los 0 °C (32 °F)) en un lugar cálido, deje el pack de baterías en el lugar y espere durante más de una hora hasta que se caliente**

la batería al nivel de la temperatura ambiente.

- **Deje que se enfríe el cargador al cargar más de dos baterías de forma consecutiva.**
- **No introduzca sus dedos dentro del hueco del contacto, cuando esté sujetando el cambiador o en ninguna otra ocasión.**
- **Para impedir el riesgo de incendio o daños del cargador de batería.**
 1. **No utilice una fuente de alimentación de un generador motorizado.**
 2. **Desenchufe el cargador cuando no lo utilice.**

NOTA:

Su batería no está totalmente cargada al momento de comprarla. Asegúrese de cargar la batería antes de utilizarla.

Cómo cargar

1. Enchufe el cargador en la fuente de alimentación de CA.

NOTA:

Se pueden producir chispas cuando se inserta el enchufe en la alimentación eléctrica de CA pero este no es un problema en términos de seguridad.

2. Conecte el paquete de baterías firmemente en el cargador.
 1. Alinee las marcas de alineación y coloque la batería en el enchufe del cargador.
 2. Deslice hacia adelante en el sentido de la flecha.

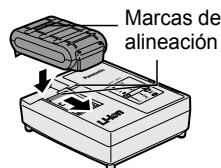

3. La luz indicadora de carga permanecerá encendida durante la carga. Cuando haya terminado la carga, se accionará automáticamente un conmutador electrónico interno para impedir cualquier sobrecarga.
 - No podrá cargar la batería si ésta está todavía caliente (por ejemplo, inmediatamente después de haber trabajado mucho). La luz de espera naranja seguirá destellando hasta que se enfríe la

batería.

La carga comenzará automáticamente.

4. La luz de carga (verde) destellará lentamente cuando la batería se haya cargado a un 80%.
5. Cuando se completa la carga, la luz de carga en verde se apagará.
6. Si la temperatura de la batería es de 0°C o menos, la batería demora más en cargarse completamente que el tiempo de carga normal.
Incluso cuando la batería esté completamente cargada, tendrá aproximadamente 50% de la carga de una batería totalmente cargada a la temperatura de funcionamiento normal.
7. Si no se enciende la luz (verde) de carga consulte con un concesionario autorizado.
8. Si se vuelve a colocar una batería totalmente cargada en el cargador, se encenderá la luz de carga. Luego de algunos minutos, la lámpara de carga en verde se apagará.

INDICACIÓN DE LA LÁMPARA

		La carga ha sido completada. (Carga completa.)
		La batería se cargó en aproximadamente 80%.
		Ahora cargando.
		Se ha enchufado el cargador en la fuente de alimentación de CA. Está preparado para cargar.
	(Verde)	Luz de estado de carga Aparecerá Izquierda: verde Derecha: naranja
	(Naranja)	
		La batería está fría. La batería se esta cargando lentamente para reducir la carga de la batería.
		La batería está caliente. La carga comenzará cuando baje la temperatura de la batería. Si la temperatura de la batería es de -10°C o menos, la luz de carga (naranja) también empezará a destellar. La carga empezará cuando sube la temperatura de la batería.
		No es posible realizar la carga. Existe un bloqueo de polvo o una falla de la batería.

Apagada

Encendida

Parpadeando

Información para Usuarios sobre la Recolección y Eliminación de aparatos viejos y baterías usadas

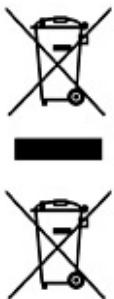

Estos símbolos en los productos, embalajes y/o documentos adjuntos, significan que los aparatos eléctricos y electrónicos y las baterías no deberían ser mezclados con los desechos domésticos.

Para el tratamiento apropiado, la recuperación y el reciclado de aparatos viejos y baterías usadas, por favor, observe las normas de recolección aplicables, de acuerdo a su legislación nacional y a las Directivas 2002/96/CE y 2006/66/CE.

Al desechar estos aparatos y baterías correctamente, Usted estará ayudando a preservar recursos valiosos y a prevenir cualquier potencial efecto negativo sobre la salud de la humanidad y el medio ambiente que, de lo contrario, podría surgir de un manejo inapropiado de los residuos.

Para mayor información sobre la recolección y el reciclado de aparatos y baterías viejos, por favor, contacte a su comunidad local, su servicio de eliminación de residuos o al comercio donde adquirió estos aparatos.

Podrán aplicarse penas por la eliminación incorrecta de estos residuos, de acuerdo a la legislación nacional.

Para usuarios empresariales en la Unión Europea

Si usted desea descartar aparatos eléctricos y electrónicos, por favor contacte a su distribuidor o proveedor a fin de obtener mayor información.

[Información sobre la Eliminación en otros Países fuera de la Unión Europea]

Estos símbolos sólo son válidos dentro de la Unión Europea. Si desea desechar estos objetos, por favor contacte con sus autoridades locales o distribuidor y consulte por el método correcto de eliminación.

Reemplazo de los cepillos de carbón

Mantenga los cepillos de carbón limpios y libres para deslizarse en los receptáculos. Cuando tengan menos de 5 mm se deben cambiar ambos cepillos de carbono a la misma vez. Use solamente cepillos de carbón idénticos.

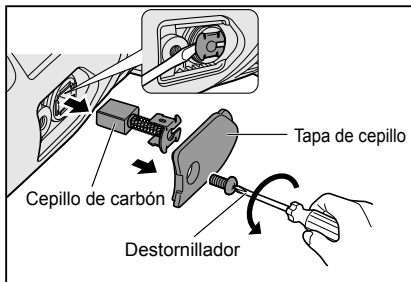

Use un destornillador para remover las tapas. Extraiga los cepillos de carbón gastados, inserte los nuevos y asegure las tapas de los cepillos.

Para mantener la **SEGURIDAD** y **CONFIABILIDAD** del producto, las reparaciones y cualquier otro mantenimiento o ajuste debería ser realizado por centros de servicio de fábrica o autorizados por Panasonic, siempre usando repuestos de Panasonic.

V. MANTENIMIENTO

- Para frotar la herramienta, emplee sólo un paño que sea suave y que esté seco. No emplee paños humedecidos, disolventes, bencina, ni otros solventes volátiles para la limpieza.
- Para el caso en que el interior de la herramienta o el paquete de pilas estén expuestos al agua, drénelo o séquelo lo antes posible. Retire cuidadosamente cualquier polvo o restos de acero que queden dentro de la herramienta. Si experimenta problemas durante el funcionamiento de la herramienta consulte con su servicio de reparaciones.

VI. ACCESORIOS

⚠ PRECAUCIÓN

- El uso de cualquier otro accesorio no especificado en este manual puede causar incendios, golpes eléctricos o lesiones personales. Utilice sólo los accesorios recomendados.
- Si decide usar su amoladora Panasonic con accesorios aprobados comprados de su distribuidor de Panasonic o centro de servicio de fábrica, asegúrese de obtener y usar todos los sujetadores y protectores recomendados en este manual. De no hacerlo podría ocasionar lesiones personales a usted y otros.

Disco de desbastado

- Velocidad nominal: superior a o igual a 72 m/min
- Diámetro máx. de rueda: Φ 125 mm
- Diámetro de orificio: Φ 22 mm
- Grosor máx.: 6 mm

Protección de disco de desbastado

- WEY46A2K3747

Disco de corte

- Velocidad nominal: superior a o igual a 72 m/min
- Diámetro máx. de rueda: Φ 125 mm
- Diámetro de orificio: Φ 22 mm
- Solamente disco plano

Protección de disco de corte

(para disco de corte)

- WEY46A2K3137

Brida de disco

- EY4640K1168

Tuerca de abrazadera

- WEY4640K1178

VII. ESPECIFICACIONES

UNIDAD PRINCIPAL

Diámetro de rueda de montaje	Φ125 mm	
Tamaño de rosca de vástago	M14	
Diámetro de agujero interior de rueda de montaje	22 mm	
Peso (con la batería)	1,65 kg (solo la unidad principal)	
Longitud total	300 mm (solo la unidad principal)	
Ruido, Vibración	Consulte la hoja incluida	
Voltaje del motor	CC 14,4 V	CC 18 V
Velocidad nominal	8000min ⁻¹ (rpm)	10000min ⁻¹ (rpm)

BATERÍA

Modelo	EY9L41	EY9L42	EY9L44	EY9L45	EY9L50	EY9L51
Batería de almacenaje	Batería Li-ión					
Tensión de batería	CC 14,4 V			CC 18 V		

CARGADOR DE BATERÍA

Modelo	EY0L82						
Régimen	Vea la placa de especificaciones en la parte inferior del cargador						
Peso	0,93 kg						
Tiempo de carga	Modelo	EY9L41	EY9L42	EY9L44	EY9L45	EY9L50	EY9L51
	Utilizable	Utilizable: 35 min	Utilizable: 30 min	Utilizable: 40 min	Utilizable: 50 min	Utilizable: 40 min	Utilizable: 55 min
	Completa	Completa: 50 min	Completa: 35 min	Completa: 55 min	Completa: 60 min	Completa: 55 min	Completa: 70 min

NOTA: Este cuadro puede contener modelos no disponibles en su país.
Consulte el más reciente catálogo general.
Puede consultar el nombre y la dirección del concesionario en la tarjeta de garantía que se incluye.

VIII. APÉNDICE

SUPLEMENTO DE GARANTÍA

- La rotura y los daños causados por un uso constante durante periodos de tiempo prolongados (p. ej.: trabajos en la línea de montaje de una factoría, etc.) no están cubiertos por la garantía.
- Los daños o fallos provocados por el uso de accesorios no especificados en este manual no estarán cubiertos por la garantía.

Oprindelige instruktioner: Engelsk
Oversættelse af de oprindelige
instruktioner: Andre sprog

I. BEREGNET BRUG

Tak fordi du har købt denne Panasonic vinkelslibemaskine. Dette værktøjs kraftfulde slibning i kombination med den genopladelige akku, giver dig en fremragende slibeydelse.

Denne vinkelslibemaskine må kun anvendes til slibning og afskæring.

FARE

Dette produkt er en slibemaskine, som er beregnet til slibning. Det er udstyret med en skive, som kan lave dybe snit, hvilket kan føre til alvorlig personskade og død. Læs derfor venligst denne brugsvejledning og bemærkningerne om sikkerhed omhyggeligt og overhold alle sikkerhedsinstruktionerne, så en sådan tilskadekomst kan undgås.

ADVARSEL

For at reducere risikoen for tilskadekomst, skal der altid anvendes korrekte beskyttelsesanordninger under slibningen.

Brugen af denne brugsvejledning

- Gennemlæs venligst denne brugsvejledning, inden slibemaskinen tages i brug. Hvis du lader andre benytte slibemaskinen, skal du sikre dig, at de enten har gennemlæst denne brugsvejledning eller er fuldt informeret om sikker anvendelse af og alle sikkerhedsforhold omkring slibemaskinen.
- Gem venligst denne brugsvejledning, så den kan konsulteres ved senere lejligheder. Den indeholder vigtig information om de sikkerhedsforhold, som skal iagttages ved brugen af slibemaskinen.
- I denne brugsvejledning og på produktet benyttes følgende advarselsbetegnelser:

BEMÆRK:

Bemærkninger, der giver yderligere information, som du bør vide om slibemaskinen.

FORSIGTIG

Forsigtig henviser til situationer, hvor en mulig farlig situation kan opstå og medføre mindre eller moderate skader, hvis der ikke passes på. Forsigtig anviser også, hvordan du undgår forkert anvendelse.

ADVARSEL

Advarsel henviser til en mulig farlig situation, som kan medføre alvorlige skader og endog døden, hvis de ikke undgås.

FARE

Fare henviser til overhængende fare, som kan medføre alvorlige skader og endog døden, hvis de ikke undgås.

Læs hæftet med sikkerhedsinstruktionerne og nedenstående før brugen.

II. EKSTRA SIKKERHEDSREGLER

Sikkerhedsinstruktioner for alle operationer

Sikkerhedsadvarsler, som er almindelige for slibning og slibende afskæringsarbejde:

- 1) Dette el-værktøj er beregnet til at fungere som en slibemaskine eller et afskæringsværktøj. Læs alle sikkerhedsadvarsler, instruktioner, illustrationer og specifikationer, som følger med dette el-værktøj. Hvis alle de herunder angivne instruktioner ikke følges, kan resultatet blive elektrisk stød, brand og/eller alvorlig tilskadekomst.
- 2) Arbejde såsom slibning med sandpaper, træbørstning og polérarbejde anbefales ikke med dette el-værktøj. Arbejde, for hvilket el-værktøjet ikke er beregnet, kan være farligt og være årsag til tilskadekomst.
- 3) Anvend ikke ekstraudstyr, som ikke er specielt designet og anbefalet af fabrikanten af værktøjet. Bare fordi ekstraudstyret kan monteres på dit el-værktøj, er der ingen garanti for at det vil fungere sikkerhedsmæssigt forsvarligt.
- 4) Ekstraudstyrets mærkehastighed skal være mindst identisk med den maksimale hastighed, som er angivet på el-værktøjet. Ekstraudstyr, som kører hurtigere end dets MÆRKEHASTIGHED, kan brække og slynges af.
- 5) Den udvendige diameter af og tykkelsen på dit ekstraudstyr skal være inden for el-værktøjets kapacitetsrating. Ekstraudstyr af forkert størrelse kan ikke beskyttes eller kontrolleres tilstrækkeligt.
- 6) Sammenkædet montering af tilbehør skal passe sammen med slibespindlens gevind. For tilbehør monteret på flangerne skal tilbehørets dornhul stemme overens med flangens placeringsdiameter. Tilbehør, der ikke passer til det elektriske værktøjs monterings hardware fungerer ikke korrekt, vibrerer for meget og kan medføre tab af styreevne.
- 7) Benyt ikke beskadiget ekstraudstyr. Før hver brug skal ekstraudstyret, som for eksempel slibeskiver, inspiceres for skår og revner. Hvis el-værktøjet eller ekstraudstyret er blevet tabt, skal det inspiceres for beskadigelse eller ubeskadiget ekstraudstyr skal monteres. Efter inspektion og montering af ekstraudstyret, skal du og omkringstående holde en god afstand til det roterende ekstraudstyr, og el-værktøjet skal køres ved maksimal, ubelastet hastighed i et minut. Beskadiget ekstraudstyr vil normalt brække i løbet af denne testperiode.
- 8) Bær altid personligt beskyttelsesudstyr. Afhængigt af arbejdet bæres ansigtsmaske, beskyttelsesbriller eller sikkerhedsbriller. Som forholdene kræver det, benyttes støvmaske, høreværn, handsker og forklæde, som er i stand til at stoppe små dele eller fragmenter fra arbejdsstykket. Øjenbeskyttelsen skal være i stand til at stoppe flyvende afskær, som frembringes af forskellige operationer. Støvmasken eller respiratoren skal kunne filtrere partikler, som frembringes under arbejdet. Længere tids udsættelse for støj af høj intensitet kan føre til høresvækkelse.
- 9) Hold omkringstående på sikker afstand af arbejdsområdet. Enhver person, som går ind i arbejdsområdet, skal bære personligt beskyttelsesudstyr. Fragmenter af arbejdsstykket eller af brækket ekstraudstyr kan blive slynget bort og være årsag til tilskadekomst, selv uden for arbejdsområdet.
- 10) Hold kun fast i det elektriske værktøj i de isolerede gribeblader, når du udfører en funktion, hvor

skæreværktøjet kan komme i berøring med skjulte ledninger. Kontakt med en ”strømførende” ledning gør også synlige metaldele på det elektriske værktøj ”strømførende” og kan give operatøren elektrisk stød.

- 11) **Før ledningen i god afstand af roterende ekstraudstyr.** Hvis du mister herredømmet, kan ledningen blive skåret over eller sætte sig fast, hvorved din hånd eller arm kan blive trukket ind i det roterende ekstraudstyr.
- 12) **Læg aldrig el-værktøjet fra dig, før ekstraudstyret er helt stoppet.** Det roterende ekstraudstyr kan gribe fat i overfladen og trække el-værktøjet ud af din kontrol.
- 13) **Kør ikke el-værktøjet, mens du bærer det ved siden.** Utilsigtet kontakt med det roterende ekstraudstyr kan gribe fat i dit tøj og trække ekstraudstyret ind mod kroppen.
- 14) **Rengør el-værktøjets ventilationsåbninger med jævne mellemrum.** Motorens ventilator trækker støvet ind i huset, og ekstreme ansamlinger af pulveriseret metal kan være årsag til elektrisk fare.
- 15) **Benyt ikke el-værktøjet i nærheden af brændbare materialer.** Dette kan bevirke, at disse materialer antændes af gnister.
- 16) **Benyt ikke ekstraudstyr, som kræver flydende kølemidler.** Anvendelse af vand eller andre kølemidler kan resultere i død eller stød.

Yderligere sikkerhedsinstruktioner for alle operationer

Tilbageslag og relaterede advarsler

Tilbageslag er en pludselig reaktion på en fastklemt eller hindret roterende skive, bagpude, børste eller andet ekstraudstyr. Fastklemmelse eller hindring bevirker, at ekstraudstyret pludseligt stopper, hvilket igen fører til, at det ukontrollerede el-værktøj tvinges i den modsatte retning af ekstraudstyrets rotation på punktet for bindingen.

Hvis f.eks. en slibeskive hindres eller fastklemmes af arbejdsstykket, kan kanten af skiven, som er på vej ind ved fastklemmelsespunktet, grave sig ind i overfladen på materialet, hvilket kan bevirke, at skiven kommer ud eller slår tilbage. Skiven kan enten springe fremad mod eller væk fra operatøren, alt afhængigt af retningen af skivens bevægelse ved fastklemmelsespunktet. Slibeskiver kan også brække under disse forhold.

Tilbageslag er resultatet af misbrug af el-værktøjet og/eller forkerte betjeningsfremgangsmåder eller -forhold og kan undgås ved at man tager passende forholdsregler som anvist herunder.

- 1) **Oprethold et fast tag i el-værktøjet og hold krop og arme i en stilling, der gør det muligt at modvirke tilbageslagskraften. Benyt altid hjælpehåndtaget, hvis et sådant medfølger, så maksimal kontrol med tilbageslag eller torsionsreaktion opnås under starten.** Operatøren kan kontrollere torsionsreaktions- eller tilbageslagskraften, hvis de rigtige forholdsregler tages.
- 2) **Anbring aldrig hånden i nærheden af det roterende ekstraudstyr.** Ekstraudstyret kan slå tilbage mod hånden.
- 3) **Stil dig ikke i det område, hvor el-værktøjet vil bevæge sig, hvis der opstår tilbageslag.** Tilbageslag vil slynge værktøjet i den modsatte retning af skivens bevægelse på hindringspunktet.
- 4) **Vær særlig påpasselig under**

arbejde med hjørner, skarpe kanter etc. Undgå hoppen og hindring af ekstraudstyret. Hjørner, skarpe kanter eller hoppen har tendens til at hindre det roterende ekstraudstyr og dermed være årsag til tab af kontrol eller tilbageslag.

- 5) **Monter ikke en savkæde med træskæreklinge eller et savblad med tænder.** Sådanne savblade forårsager hyppigt tilbageslag og tab af kontrol.

Yderligere sikkerhedsinstruktioner for slibning og afskæring

Sikkerhedsadvarsler, som er almindelige for slibning og slibende afskæringsarbejde:

- 1) **Benyt kun anbefalede skivetyper til dit el-værktøj og den specifikke afdækning til den valgte skive.** Skiver for hvilke el-værktøjet ikke er beregnet, kan ikke afskærmes tilstrækkeligt og er farlige.
- 2) **Slibeflade på de hjul, der er trykket ned på midten, skal være monteret under planet for afskærmningens kant.** Et forkert monteret hjul, der projekterer gennem planet for afskærmningens kant, kan ikke beskyttes tilstrækkeligt.
- 3) **Afdækningen skal være ordentligt monteret på el-værktøjet og anbragt med maksimal sikkerhed for øje, således at mindst muligt af skiven er synlig mod operatøren.** Afskærmningen hjælper til at beskytte operatøren mod ødelagte hjulfragmenter og utilsigtet kontakt med hjul og gnister, der kan antænde tøj.
- 4) **Skiver må kun benyttes til de anbefalede formål. For eksempel: slib ikke med siden af afskæringsskiven.** Slibende afskæringsskiver er beregnet til periferislibning, og hvis disse skiver udsættes for sidekraft, kan det bevirke at de brækker.
- 5) **Benyt altid uskadede skiveflanger, som har den rigtige størrelse og form, til den valgte skive.** Korrekte skiveflanger understøtter skiven, hvorved risikoen for



at skiven brækker reduceres. Flanger til afskæringsskiver kan være forskellige fra flanger til slibeskiver.

- 6) **Benyt ikke udslidte skiver fra større el-værktøj.** Skiver, som er beregnet til større el-værktøj, er ikke egnede til mindre værktøjs større hastigheder og kan brække.

Yderligere sikkerhedsadvarsler, som er specifikke for slibende afskæringsoperationer:

- 1) **Fastklem ikke afskæringsskiven og udsæt den ikke for ekstremt tryk. Forsøg ikke at lave et ekstremt dybt snit.** Et for kraftigt tryk på skiven vil øge belastningen og risikoen for at skiven slår sig eller sidder fast i snittet med risiko for tilbageslag eller brud på skiven.
- 2) **Stil dig ikke på linje med eller bag den roterende skive.** Når skiven ved skærepunktet bevæger sig bort fra dig, kan et muligt tilbageslag slynge den roterende skive og el-værktøjet direkte mod dig.
- 3) **Hvis skiven binder eller hvis du af en eller anden årsag afbryder en skæring, skal du slukke for el-værktøjet og holde det ubevægeligt, indtil skiven er stoppet helt. Forsøg aldrig at fjerne afskæringsskiven fra snittet, mens skiven er i gang, da dette kan føre til tilbageslag.** Inspicér og udfør afhjælpning for at eliminere årsagen til at skiven binder.
- 4) **Start ikke skæringen igen i arbejdsstykket. Lad skiven komme op på fuld hastighed og gå forsigtigt ind i snittet igen.** Skiven kan binde, hæves eller slå tilbage, hvis el-værktøjet startes i arbejdsstykket.
- 5) **Understøt paneler eller ethvert arbejdsstykke af overstørrelse for at minimere risikoen for fastklemmelse af skiven og tilbageslag.** Store arbejdsstykker har tendens til at synke ved deres egen vægt. Støtteanordninger skal anbringes under arbejdsstykket nær snitlinjen og nær kanten på arbejdsstykket på begge sider af skiven.

- 6) **Vær særlig forsigtig, når du laver et "lommensnit" i en eksisterende væg eller et andet blindt område.** Den fremstikkende skive kan komme til at skære i gas- eller vandrør, elektriske ledninger eller genstande, hvilket kan medføre tilbageslag.

Symbol	Betydning
V	Volt
— — —	Jævnstrøm
n	Mærkehastighed
... min ⁻¹	Omdrejninger eller frem- og tilbagegående bevægelser pr. minut
Ah	Akkuens elektriske kapacitet
	For at reducere risikoen for tilskadekomst, skal brugeren læse og forstå brugsvejledningen.
	Kun til indendørs brug
	Benyt altid øjenbeskyttelse

ADVARSEL

- Benyt ikke andre batteripakninger end Panasonic-batteripakninger, som er beregnet til brug med dette genopladelige værktøj.
- Panasonic kan ikke holdes ikke ansvarlig for skader eller uheld, som er forårsaget af anvendelse af en genbrugt batteripakning eller en ikke-original batteripakning.
- Bortskaf ikke batteripakningen ved at smide den på åben ild og udsæt den ikke for ekstrem varme.
- Undlad at slå ting som søm i batteripakningen, udsætte den for stød, adskille den eller forsøge at ændre den.
- Lad ikke metalgenstande komme i berøring med batteripakningens terminaler.
- Undlad at transportere og opbevare batteripakningen i den samme beholder som indeholder søm eller andre lignende metalgenstande.

- Oplad ikke batteripakningen på et sted med høje temperaturer, som for eksempel i nærheden af åben ild eller i direkte sol. Dette kan bevirke, at batteriet overophedes, bryder i brand eller eksploderer.
- Benyt aldrig andre opladere end den beregnede til opladning af batteripakningen. Dette kan bevirke, at batteriet lækker, overophedes eller eksploderer.
- Når batteripakningen er taget af værktøjet eller opladere, skal man altid huske at sætte pakningsdækslet på. Hvis dette ikke gøres, er der risiko for, at batterikontakterne kortsluttes, hvilket kan være årsag til brandfare.
- Når batteripakningen er udtjent, skal den skiftes ud med en ny.
- Fortsat anvendelse af en beskadiget batteripakning kan resultere i varmedannelse, antænding og revner i batteriet.

III. MONTERING

BEMÆRK:

Ved montering eller fjernelse af hjælpehåndtag skal du frakoble batteripakningen fra værktøjet.

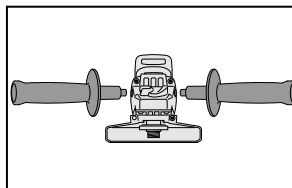

FORSIGTIG

Sørg altid for, at hjælpehåndtaget er monteret sikkert før drift.

- Skru sidehåndtaget ordentligt på som vist på illustrationen.

FORSIGTIG

Aktiver aldrig låsestiften, når spindelen roterer. Værktøjet kan lide skade.

- Tryk på låseknappen for at forhindre spindelen i at rotere, når du monterer eller afmonterer dele, som f.eks. slibeskive, skivebeskytter etc.

Montering eller afmontering af skiven

Inspektion før brugen

- Er den rigtige slibeskive til det arbejdsstykke, der skal slibes, monteret?
- Er en slibeskive af en passende størrelse til værktøjet monteret?
- Er den rette skive monteret i overensstemmelse med nedenfor opstillede sikkerhedsstandarder? Europa - EN, Australien - AS

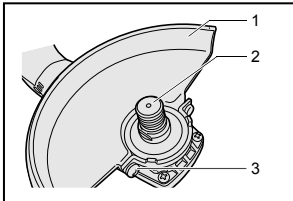

1. Slibeskivebeskytter
2. Spindel
3. Slibeskivebeskytter skrue

⚠ FORSIGTIG

- Under brugen skal slibeskivebeskytteren være monteret på værktøjet, så den lukkede del af beskytteren altid vender mod operatøren.
- Sørg for at anvende mellemlag når disse følger med slibeskiven og det er nødvendigt.

⚠ ADVARSEL

- Anvend altid den medfølgende beskytter, når værktøjet anvendes. Slibeskiven kan brække under brugen, og slibeskivebeskytteren bidrager til at mindske risikoen for at komme til skade.

1. Monter slibeskivebeskytteren og stram derefter skruen ordentligt til.

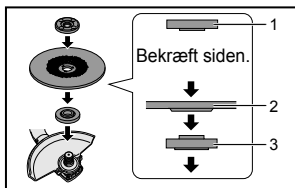

1. Møtrik
2. Slibeskive
3. Skiveflange

2. Monter skiveflangen og skiven på spindelen i den på illustrationen viste rækkefølge.
3. Stram møtrikken på spindelen således, at den hule side vender i den modsatte retning af skiven.
4. Tryk på spindellåseknappen for at holde spindelen på plads, og anvend derefter

møtriknøglen til at stramme møtrikken godt til.

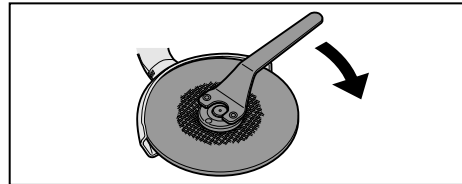
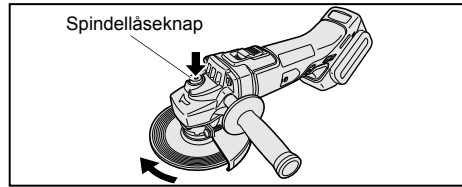

5. Slibeskiven afmonteres ved at man følger monteringsproceduren i modsat rækkefølge.

Isætning og udtagning af akkuen

⚠ FORSIGTIG

Inden isætningen af batteripakningen, skal man kontrollere, at afbryderkontakten på værktøjet fungerer korrekt og returnerer til positionen "OFF", når den slippes.

1. Tilslutning af akkuen:

Sæt de fremhævede flugtemærker på linje og sæt batteripakningen på.

- Skyd akkuen i stilling, indtil den klikker på plads.

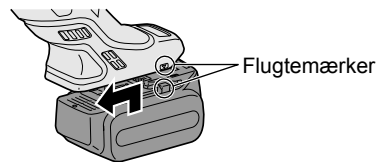

2. Aftagning af akkuen:

Tryk knappen ned og skub batteripakningen fremad.

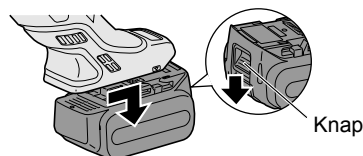

IV. BETJENING

BEMÆRK:

Vær opmærksom på, at dette værktøj altid er i brugstilstand, da det ikke er nødvendigt at slutte det til en stikkontakt.

Anvendelse af afbryderen

⚠ FORSIGTIG

- Inden du sætter akkuen i værktøjet, skal du altid sikre dig, at afbryderen fungerer ordentligt og går tilbage til stilling "OFF", når bagsiden af afbryderen trykkes ind.
- Afbryderen kan låses i stilling "ON". Vår agtpågivende, når værktøjet er låst i stilling "ON" og tag godt fat i værktøjet med brug af støttehåndtaget og grebet.

Værktøjet startes ved at man trykker på og skyder afbryderen mod stilling "ON".

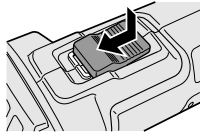

For uafbrudt anvendelse trykkes på den forreste del af afbryderen, så den låses.

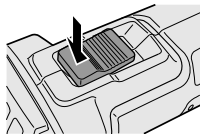
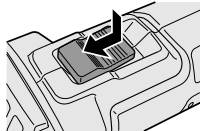

For at stoppe værktøjet skal du trykke bag på afbryderen, hvorefter den vender tilbage til positionen "OFF".

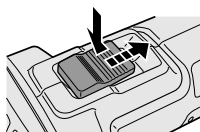

⚠ ADVARSEL

- Det bør aldrig være nødvendigt at presse værktøjet. Værktøjets vægt sørger for et tilstrækkeligt tryk. Farlige brud på slibeskiven kan blive resultatet, hvis den tvinges eller udsættes for ekstremit pres.
- Udskift ALTID slibeskiven, hvis værktøjet er blevet tabt under slibning.
- Udsæt ALDRIG slibeskiven for slag eller stød.
- Udsæt ikke slibeskiven for hoppen og hindring, specielt ved arbejde på hjørner, skarpe kanter etc. Dette kan føre til tab af kontrol og tilbageslag.

⚠ FORSIGTIG

- Efter brug skal du altid slukke for værktøjet og vente, indtil skiven er stoppet helt, inden du lægger værktøjet fra dig.

Visuel inspektion og funktionstest af skive

1. Kontroller altid, at skiven ikke har nogen revner inden brugen.
2. Udfør altid funktionstesten af savbladet som beskrevet herunder.
3. Kontroller altid, at skiven er ordentligt fastgjort.

	Arbejdstid
Helt ny skive	mere end 3 min.
Inden brug på aktuell skive	mere end 1 min.

Slibning

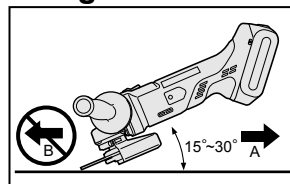

Hold ALTID godt fast i værktøjet med én hånd på grebet og den anden på hjælpehåndtaget. Tænd værktøjet, og sæt hjulet eller skiven på arbejdsområdet. Generelt skal kanten på skiven eller slibeskiven holdes i en vinkel på omkring 15°-30° i forhold til arbejdsstykkets overflade.

Ved anvendelse af en ny slibeskive, må

man ikke føre sliberen i retning B, da den så vil skære ind i arbejdsstykket. Når først kanten af slibeskiven er afrundet af brugen, kan slibeskiven føres i både retning A og B.

Anvendelse af en afskæringsskiveafdækning (fås om ekstraudstyr, mefølgjer ikke)

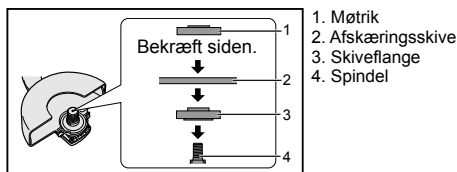

⚠ ADVARSEL

- Ved anvendelse af en slibende afskæringsskive, skal man sørge for kun at anvende den afskæringsskiveafdækning, som er beregnet til denne brug med afskæringsskiven.
- Benyt **ALDRIG** afskæringsskiven til slibning.
- Fastklem ikke afskæringsskiven og udsæt den ikke for ekstremt tryk. Forsøg ikke at lave et ekstremt dybt snit. Et for kraftigt tryk på afskæringsskiven vil øge belastningen og risikoen for at skiven slår sig eller sidder fast i snittet med risiko for tilbageslag, brud på skiven og overophedning af motoren.
- Start ikke, når skiven er i arbejdsstykket. Dette kan bevirke, at afskæringsskiven binder eller slår tilbage. Lad afskæringsskiven komme op på fuld hastighed og skær derefter forsigtigt i arbejdsstykket.
- Under skæring må man aldrig ændre vinklen af skiven. Hvis der udøves sidetryk på afskæringsskiven (som ved slibning) vil dette bevirke, at skiven revner og brækker med alvorlig tilskadekomst til følge.

⚠ FORSIGTIG

- For at forhindre, at værktøjets overflade bliver for varm, må man ikke anvende værktøjet uafbrudt med brug af to eller flere akkuer. Værktøjet har behov for afkølingstid, inden det skifter til en anden akku.
- Lad være med at blokere ventilati-

onsåbningerne på værktøjet under anvendelsen. Dette kan bevirke, at maskinens funktion påvirkes negativt, så maskinen ikke fungerer som den skal.

- **Belast IKKE værktøjet (motoren).** Dette kan bevirke, at værktøjet lider skade.
- Anvend værktøjet på en sådan måde, at luft fra ventilationsåbningerne forhindres i at blæse direkte på din hud. Dette kan give forbrændinger.

Indikatorlampe for funktion til hindring af start slået TIL

Sliberen starter ikke, når batteripakningen isættes med kontakten i positionen TIL (skift håndtaget til TIL). Advarselslampen blinker på dette tidspunkt for at indikere, at 'funktionen til hindring af start' kører.

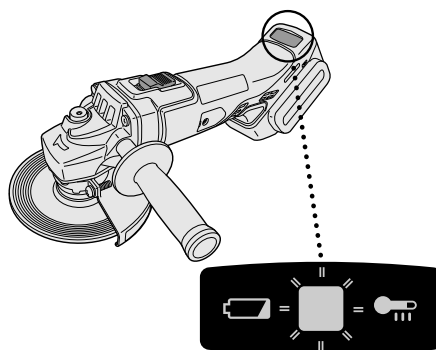

Tryk afbryderen til stilling OFF (afbryderarm i stilling OFF) og tryk den derefter tilbage til stilling ON (afbryderarm i stilling ON) for at starte slibemaskinen.

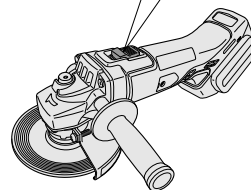
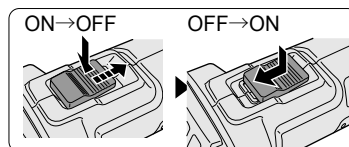

Advarselslampe for overophedning

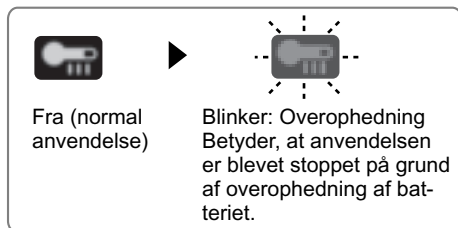

For at beskytte batteriet skal du sørge for at være opmærksom på følgende ved udførelse af denne funktion.

- Hvis batteriet bliver varmt, aktiveres beskyttelsesfunktionen, og motoren eller batteriet holder op med at fungere. Advarselslampen for overophedning på kontrolpanelet lyser eller blinker, når denne funktion er aktiv.
- Hvis overophedningsbeskyttelsesfunktionen aktiveres, skal du give værktøjet tid til at køle helt af (mindst 30 minutter). Værktøjet er klar til brug igen, når advarselslampen til overophedning slukker.
- Undgå at anvende værktøjet på en sådan måde, at overophedningsbeskyttelsesfunktionen aktiveres gentagne gange.
- Hvis værktøjet anvendes kontinuerligt ved høj belastning eller den anvendes under forhold med høje temperaturer (som f.eks. om sommeren), kan overophedningsbeskyttelsesfunktionen blive aktiveret hyppigt.
- Hvis værktøjet anvendes under forhold med lave temperaturer (som f.eks. om vinteren) eller hvis den stoppes hyppigt under brug, vil overophedningsbeskyttelsesfunktionen måske ikke blive aktiveret.
- Ydelsen af EY9L42 forringes betydeligt ved 10°C og under pga. arbejdsforhold og andre faktorer.
- Det omgivende temperaturområde er mellem 0°C og 40°C. Hvis akkuen anvendes, når batteritemperaturen er under 0°C, kan der opstå problemer i værktøjets funktion.
- Når man vil oplade en kold akku (under 0°C) i et varmt rum, så anbring akkuen i rummet i mindst en time, så dens temperatur kan komme på niveau med rummets, inden den oplades.

Advarselslampe for lav batterieffekt

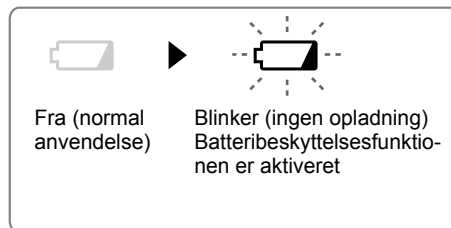

Ekstrem (fuld) afladning af Li-ion batterier vil afkorte deres levetid betragteligt. Værktøjet er udstyret med en batteribeskyttelsesfunktion til forhindring af ekstrem afladning af batteripakningen.

- Batteribeskyttelsesfunktionen aktiveres umiddelbart inden batteriet mister sin effekt, hvilket bevirker, at advarselslampen for lav batterieffekt begynder at blinke.
- Hvis du bemærker, at advarselslampen for lav batterieffekt blinker, skal du straks oplade akkuen.
- Hvis der fra starten af var for lidt strøm tilbage, kan værktøjet stoppe driften uden at advarselslampen for lavt batteri først blinker. Dette indikerer, at der er for lidt strøm tilbage til at bruge værktøjet, og batteriet skal oplades før yderligere brug.
- Hvis værktøjet udsættes for en pludselig belastning under brug, som får motoren til at lukke ned, kan overbelastningssensoren udløses, og lampen for lavt batteri kan blinke. Lampen vil stoppe med at blinke, når du behandler årsagen til motorens nedlukning og sætte triggeren i gang.

[Akku]

Korrekt brug af akkuen

Li-ion akku

- Opbevar Li-ion akkuen efter brugen uden at oplade den, således at optimal batterilevetid opnås.
- Når akkuen oplades, skal det bekræftes at terminalerne på batteriopladeren er fri for fremmedlegemer, som for eksempel støv og vand etc. Rengør terminalerne inden der skiftes akku, hvis der er nogen fremmedlegemer på terminalerne.

Levetiden for terminalerne på akkuen kan blive påvirket af tilstedeværelsen af fremmedlegemer, som for eksempel støv og vand etc. under brugen.

- Når akkuen ikke anvendes, skal den holdes væk fra andre metalgenstande som f.eks.: papirclips, mønter, nøgler, søm, skruer eller andre mindre genstande, som kan skabe forbindelse fra en terminal til en anden.

Kortslutning af batteriterminalerne sammen kan frembringe gnister, forbrændinger eller ildebrand.

- Når du anvender akkuen, skal du sørge for, at arbejdsstedet er ventileret.
- Når akkuen er taget af værktøjet, skal akkuens dæksel straks sættes på for at forhindre, at støv og snavs forurener batteriterminalerne og forårsager kortslutning.

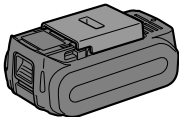

Akkuens levetid

De genopladelige batterier har en begrænset levetid. Hvis brugstiden bliver meget kort efter opladningen, skal akkuen udskiftes med en ny.

Genbrug af batterier

OBS:

For at beskytte miljøet og genbruge materialer, skal du altid huske at bortskaffe udtjente batterier på forskriftsmæssig vis, dvs. indlevere dem til et sted, der er godkendt af myndighederne, hvis et sådant forefindes i dit land.

Anbefalinger for brugen

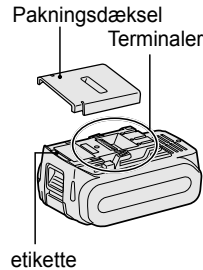

Sørg for at anvende batteripakningsdækslet

- Når batteripakningen ikke anvendes, skal batteriet opbevares således, at uvedkommende substanser, som for eksempel støv og vand etc., ikke kan komme til at forurene terminalerne. Sørg for at sætte batteripakningsdækslet på for at beskytte batteriterminalerne.
- Når du oplader batteripakningen, skal du bekræfte at terminalerne på batteriopladeren er fri for uvedkommende substanser, som for eksempel støv og vand etc. Rengør terminalerne inden du oplader batteripakningen, hvis uvedkommende substanser observeres på terminalerne. Levetiden for batteripakningens terminaler kan påvirkes af uvedkommende substanser, som for eksempel støv og vand etc., under brugen.

⚠ FORSIGTIG

For at beskytte motoren og batteriet skal man være opmærksom på følgende ved anvendelse.

- Hvis batteriet bliver varmt, aktiveres beskyttelsesfunktionen, og batteriet stopper med at fungere. Advarselslampen til overophedning på kontrolpanelet lyser eller blinker, når denne funktion er aktiveret.

For sikker brug

- Batteripakken er beregnet til at blive installeret ved at følge en fremgangsmåde med to trin for sikkerhedens skyld. Kontroller, at batteripakken er korrekt installeret i hovedenheden inden brug.
- Hvis batteripakken ikke er tilsluttet korrekt, når der tændes for kontakten, blinker advarselslampen for overophedning og advarselslampen for lavt batteri for at indikere, at det ikke er muligt at foretage sikker anvendelse, samt at hovedenheden ikke vil rotere normalt. Slut batteripakken til inde i selve værktøjets enhed, indtil etiketten rød eller gul forsvinder.

[Batterioplader] Opladning

FORSIGTIG

⚠ VIGTIGT

- Opladeren er udelukkende designet til at fungere ved almindelig, indenlandsk elektrisk strøm som angivet på typeskiltet. Oplad kun ved den spænding, der angives på enhedens typeskilt, f.eks. 230 V/50 Hz.
- Forsøg ikke at anvende den ved andre spændinger eller frekvenser.
- Den omgivende temperatur ligger mellem 0 °C og 40 °C.
- Hvis batteripakningen anvendes, når batteriets temperatur ligger på under 0 °C, fungerer værktøjet muligvis ikke ordentligt.
- Hvis temperaturen i batteripakningen falder til under omtrent 0 °C, stopper opladningen automatisk for at hindre forringelse af batteriet.
- Anvend opladeren ved temperaturer på mellem 0 °C og 40 °C, og oplad batteriet ved en temperatur, der ligger tæt på batteriets egen. (Der bør ikke være mere end 15 °C forskel mellem temperaturen i batteriet og temperaturen på stedet, hvor det skal lades op).
- Ved opladning af en kold batteripakning (under 0 °C) på et varmt sted skal du lade batteripakningen blive på stedet og vente i over en time på, at batteriet opnår den omgivende temperatur.
- Lad opladeren køle ned ved genopladning af flere end to batteripakninger efter hinanden.
- Sæt ikke fingrene ind i kontaktåbningen, når ladeaggregatet holdes i hænderne eller flyttes.
- Forebyggelse af risiko for brand eller skade på batteriopladeren.
 1. Anvend ikke strøm fra en generator på en motor.
 2. Tag opladeren ud af forbindelse, når den ikke skal anvendes.

BEMÆRK:

Batteripakningen er ikke fuldt opladet på købstidspunktet. Sørg for at oplade batteriet før brugen.

Sådan oplader du

1. Stik opladerens stik ind i en stikkontakt fra lysnettet.





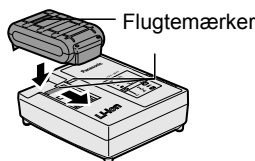











BEMÆRK:

- Der kan opstå gnister, når stikket tilsluttes til lysnettet, men dette er ikke noget problem mht. sikkerheden.
2. Tilslut batteripakningen ordentligt i batteriopladeren.
 1. Sæt flugtemærkerne på linje og anbring batteriet på dokken på opladeren.
 2. Tryk fremad i pilens retning.



3. Under opladningen vil opladelampen lyse. Når opladningen er afsluttet, vil en indre elektronisk omskifter automatisk udløses til forhindring af overopladning.
 - Opladningen starter ikke, hvis akkuen er varm (for eksempel, umiddelbart efter ekstra kraftig opladning.) Den orangerfarvede standby-lampe blinker, indtil batteriet er kølet af. Opladningen begynder derefter automatisk.
4. Opladelampen (grøn) blinker langsomt, når batteriet er omkring 80% opladet.
5. Når opladningen er færdig, vil den grønne opladelampe slukke.
6. Hvis akkuens temperaturen er 0°C eller mindre, vil det tage længere at oplade den helt, sammenlignet med standardopladetiden. Selv hvis batteriet er fuldt opladet, vil det have omkring 50% af effekten i et fuldt opladet batteri ved normal brugstemperatur.
7. Rådfør dig med en autoriseret forhandler, hvis opladelampen (grøn) ikke slukker.
8. Hvis en fuldt opladet batteripakning sættes ind i opladeren igen, vil opladelampen begynde at lyse. Efter nogle minutter vil den grønne opladelampe slukke.

LAMPEINDIKERINGER

		Opladning er afsluttet. (Fuld opladning)
		Batteriet er omkring 80% opladet.
		Lader.
		Opladeren er sat i lysnetadapteren. Klar til opladning.
 (Grøn)	 (Orange)	Ændring af statuslampen Venstre: grøn Højre: orange vil blive vist
		Batteripakningen er kold. Batteripakningen oplades langsomt for at reducere belastningen af batteriet.
		Batteripakningen er varm. Opladningen vil begynde, så snart batteripakningens temperatur er faldet. Hvis batteripakningens temperatur er -10°C eller derunder, vil opladelampen (orange) også begynde at blinke. Opladningen vil begynde, når batteripakningens statustemperatur stiger.
		Opladning ikke mulig. Batteripakningen er tilsmudset eller defekt.

 Slukket

 Tændt

 Blinker

Brugerinformation om indsamling og bortskaffelse af elektronikskrot og brugte batterier



Disse symboler på produkter, emballage og/eller ledsagedokumenter betyder, at brugte elektriske og elektroniske produkter og batterier ikke må smides ud som almindeligt husholdningsaffald. Sådanne gamle produkter og batterier skal indleveres til behandling, genvinding resp. recycling i henhold til gældende nationale bestemmelser samt direktiverne 2002/96/EF og 2006/66/EF.



Ved at bortskaffe sådanne produkter og batterier på korrekt vis hjælper du med til at beskytte værdifulde ressourcer og imødegå de negative påvirkninger af det menneskelige helbred og miljøet, som vil kunne være følgen af usagkyndig affaldsbehandling.

Ønsker du mere udførlig information om indsamling og recycling af gamle produkter og batterier, kan du henvende dig til din kommune, deponerings-selskabet eller stedet, hvor du har købt produkterne.

Usagkyndig bortskaffelse af elektronikskrot og batterier kan eventuelt udløse bødeforlæg.

For kommercielle brugere i Den Europæiske Union

Når du ønsker at kassere elektriske eller elektroniske apparater, bedes du henvende dig til din forhandler eller leverandør for nærmere information.

[Information om bortskaffelse i lande uden for Den Europæiske Union]

Disse symboler gælder kun inden for Den Europæiske Union. Ønsker du at kassere sådanne produkter, bedes du forhøre dig hos din forhandler eller kommune med henblik på en hensigtsmæssig bortskaffelse.

Udskiftning af kulbørster

Hold altid kulbørsterne rene og klar til at sættes i holderne. Når de er mindre end 5 mm kortere, skal begge kulbørster skiftes ud samtidigt. Benyt kun identiske kulbørster.

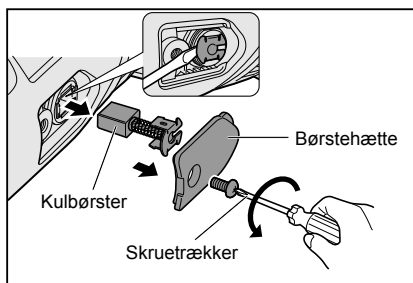

Fjern hætterne med en skruetrækker. Tag de slidte kulbørster ud, sæt de nye i, og sæt børstehætterne på.

For at opretholde produktets SIKKERHED og PÅLIDELIGHED, bør alle andre vedligeholdelsesarbejder og justeringer udføres af et autoriseret Panasonic servicecenter eller fabriks-servicecenter med anvendelse af udelukkende Panasonic-udskiftningsdele.

V. VEDLIGEHOLDELSE

- Anvend kun en tør, blød klud til aftørring af værktøjet. Anvend ikke en fugtig klud, fortynder, rensebenzin eller andre flygtige opløsningsmidler til rengøringen.
- I tilfælde af, at indersiden af værktøjet eller batteripakningen er blevet udsat for vand, skal de tømmes for vand og lægges til tørre så hurtigt som muligt. Fjern omhyggeligt alt støv og alle jernspåner, som måtte have samlet sig inden i værktøjet. Ret henvendelse til et reparationsværksted, hvis der er nogen problemer med anvendelse af værktøjet.

VI. EKSTRAUDSTYR

⚠ FORSIGTIG

- Anvendelse af ekstraudstyr, der ikke er nævnt i denne manual, kan resultere i brand, elektrisk chok eller personskader. Anvend kun anbefalet ekstraudstyr.
- Dit værktøj er udstyret med en afdækning til brug med en slibeskive. En afskæringsskive kan også anvendes med en tilsvarende afdækning.

Slibeskive

- Nominel hastighed: Større end eller lig med 72 m/min.
- Maks. diameter for hjul: Φ 125 mm
- Huldiameter: Φ 22 mm
- Maks. tykkelse: 6 mm

Slibeskivebeskytter

- WEY46A2K3747

Afskæringsskive

- Nominel hastighed: Større end eller lig med 72 m/min.
- Maks. diameter for hjul: Φ 125mm
- Huldiameter: Φ 22 mm
- Kun flad skive

Afskæringsskiveafdækning

(til afskæringsskive)

- WEY46A2K3137

Skiveflange

- EY4640K1168

Møtrik

- WEY4640K1178

VII. SPECIFIKATIONER

HOVEDENHED

Monteringsskivediameter	Ø125 mm	
Spindelgevindstørrelse	M14	
Diameter af monteringsskives inderhul	22 mm	
Vægt (med akku)	1,65 kg (kun hovedenhed)	
Længde i alt	300 mm (kun hovedenhed)	
Støj, Vibration	Se vedlagte ark	
Motorspænding	Jævnstrøm 14,4 V	Jævnstrøm 18 V
Mærkehastighed	8000min ⁻¹ (rpm)	10000min ⁻¹ (rpm)

AKKU

Model	EY9L41	EY9L42	EY9L44	EY9L45	EY9L50	EY9L51
Opbevaringsbatteri	Li-ion batteri					
Batterispænding	14,4 V DC			18 V DC		

BATTERIOPLADER

Model	EY0L82						
Mærkedata	Se mærkepladen på undersiden af opladeren						
Vægt	0,93 kg						
Opladningstid	Model	EY9L41	EY9L42	EY9L44	EY9L45	EY9L50	EY9L51
	Brugbar	Brugbar: 35 min	Brugbar: 30 min	Brugbar: 40 min	Brugbar: 50 min	Brugbar: 40 min	Brugbar: 55 min
	Fuld	Fuld: 50 min	Fuld: 35 min	Fuld: 55 min	Fuld: 60 min	Fuld: 55 min	Fuld: 70 min

BEMÆRK: Denne oversigt kan inkludere modeller, der ikke fås i dit område.
Se venligst det nyeste, almindelige katalog.
Med hensyn til forhandlernavn og adresse henvises til det vedlagte garantikort.

VIII. APPENDIKS

TILLÆG TIL GARANTI

- Sammenbrud og beskadigelse pga. konstant længerevarende anvendelse (f.eks.: fabriksarbejde på et samleband m.v.) er uden for garantien.
- Beskadigelse eller funktionsfejl forårsaget af brug af tilbehør, som ikke er specificeret i denne vejledning, er ikke omfattet af garantien.

Originalanvisningar: Engelska
Översättning av originalanvisningarna:
Andra språk

I. ANVÄNDNING

Tack för att du har köpt Panasonic's vinkelslipmaskin. Tack vare detta verktygs kraftfulla slipande och dess bekväma laddningsbara batteri får du riktigt bra slipprestanda.

Denna vinkelslipmaskin får endast användas för slipning och kapning.

⚠ FARA

Denna produkt är ett slipande verktyg som är konstruerat för att slipa. Den har en roterande skiva som kan ge dig djupa sår, vilket kan orsaka allvarliga eller livshotande skador. Därför bör du noggrant läsa denna bruksanvisning och varningsmeddelandena på verktyget och följa alla säkerhetsföreskrifter för att undvika skada.

⚠ VARNING

Använd alltid lämpliga skydd när du slipar för att minska risken för skador.

Hur du använder bruksanvisningen

- Läs igenom hela denna bruksanvisning innan du börjar använda slipmaskinen. Om någon annan ska använda slipmaskinen, så ska du se till att personen ifråga antingen har läst igenom denna bruksanvisning eller har getts fullständiga instruktioner om korrekt användning och samtliga säkerhetsföreskrifter för slipmaskinen.
- Spara denna bruksanvisning för framtida referensbehov. Den innehåller viktig säkerhetsinformation som måste följas för att garantera säker användning av slipmaskinen.
- I bruksanvisningen och på produkten används följande beteckningar:

OBSERVERA:

Ger ytterligare information som du bör känna till om slipmaskinen.

⚠ VIKTIGT

Visar på situationer som eventuellt kan innebära fara och orsaka lätta eller måttliga personskador om anvisningarna inte följs. Den gör dig även uppmärksam på felaktig användning.

⚠ VARNING

Varning innebär en situation som eventuellt kan leda till fara och orsaka svåra eller livshotande skador om anvisningarna inte följs.

⚠ FARA

Visar på omedelbar fara som leder till svåra eller livshotande skador om anvisningarna inte följs.

Läs igenom häftet "Säkerhetsföreskrifter" och nedanstående anvisningar, innan verktyget tas i bruk.

II. YTTERLIGARE SÄKERHETSREGLER

Säkerhetsföreskrifter för all användning

Säkerhetsvarningar som är gemensamma för slipning och kapslipning:

- 1) Detta elverktyg är avsett att fungera som en slipmaskin eller ett kapverktyg. Läs alla säkerhetsvarningar, föreskrifter, illustrationer och specifikationer som ges för detta elverktyg. Om du inte följer föreskrifterna nedan kan det leda till en elektrisk stöt, brand och/eller allvarlig skada.
- 2) Sandpappning, stålborstning, polering och dylikt rekommenderas inte med detta elverktyg. Användning som elverktyget inte konstruerades för kan skapa fara och orsaka personskador.
- 3) Använd inte tillbehör som inte är speciellt konstruerade och rekommenderade av verktygstillverkaren. Bara för att tillbehöret kan anslutas till ditt verktyg, betyder det inte att det är säkert.
- 4) Det beräknade varvtalet på tillbehöret måste vara minst lika högt som det maximala varvtalet som anges på elverktyget. Tillbehör med högre varvtal än deras BERÄKNADE VARVTALET kan gå sönder och flyga åt olika håll.
- 5) Ytterdiametern och tjockleken på ditt tillbehör måste vara inom kapacitetsklassningen för ditt elverktyg. Tillbehör med felaktig storlek kan inte skyddas och kontrolleras tillräckligt.
- 6) Gängan på tillbehör måste matcha gängan på slipmaskinens spindel. För tillbehör som monteras med flänsar måste dornhålet på tillbehöret passa mot flänsens placeringsdiameter. Tillbehör som inte matchar monteringshårdvaran på verktyget förlorar balansen, vibrerar kraftigt och användaren kan tappa kontrollen.
- 7) Använd inte ett skadat tillbehör. Före varje användning ska du undersöka tillbehören, som t.ex. slipskivor, beträffande hack och sprickor. Om du tappar elverktyget eller tillbehöret, ska du undersöka om det är skadat eller montera ett oskadat tillbehör. Efter att ha undersökt och monterat ett tillbehör, ska du hålla dig och åskådare borta från det roterande tillbehöret och köra elverktyget på maximalt varvtal utan belastning i en minut. Skadade tillbehör går normalt sönder under denna testtid.
- 8) Bär personlig skyddsutrustning. Beroende på användning ska du använda visir, skyddsglasögon eller säkerhetsglasögon. Bär som lämpligt dammfiltermask, hörselskydd, handskar och verkstadsförkläde som kan stoppa små slipfragment eller fragment från arbetsstycket. Ögonskyddet måste kunna stoppa flygande spillror som skapats av olika manövreringar. Dammfiltermasken eller andningsskyddet måste kunna filtrera partiklar som skapas av dina manövreringar. Om du utsätts för högintensivt ljud kan det leda till hörselnedsättning.
- 9) Håll åskådare på ett säkert avstånd från arbetsområdet. Alla som går innanför arbetsområdet måste bära personlig skyddsutrustning. Fragment från arbetsstycket eller ett trasigt tillbehör kan flyga iväg och orsaka skada bortom det omedelbara området för manövrering.
- 10) Håll endast i verktyget på isolerade greppytor när det finns risk för att skärverktyget kan komma i kontakt med dolda ledningar. Kontakt med en strömförande ledning innebär också att oskyddade metalldelar på verktyget blir strömförande och kan ge användaren en elstöt.
- 11) Håll sladden borta från det

snurrande tillbehöret. Om du tappar kontrollen kan sladden kapas eller fastna och din hand eller arm kan dras in i det snurrandet tillbehöret.

- 12) **Lägg aldrig ned elverktyget innan tillbehöret har stannat helt.** Det snurrande tillbehöret kan gripa tag i ytan och dra elverktyget ur din kontroll.
- 13) **Ha inte elverktyget i gång medan du bär det vid din sida.** Genom oavsiktlig kontakt med det snurrande tillbehöret kan det fastna i dina kläder och dras in mot din kropp.
- 14) **Rengör elverktygets luftventiler regelbundet.** Motorns fläkt drar in damm innanför höljet och en mycket stor ansamling av pulvriserad metall kan leda till elektriska faror.
- 15) **Använd inte elverktyget nära lättantändliga material.** Gnistor kan antända dessa material.
- 16) **Använd inte tillbehör som behöver flytande kylmedel.** Om du använder vatten eller andra flytande kylmedel kan det leda till att du får en elektrisk stöt.

Ytterligare säkerhetsföreskrifter för all användning

Bakslag och relaterade varningar

Bakslag är en plötslig reaktion hos en roterande skiva, stöddyna, borste eller något annat tillbehör som kläms eller fastnar. Om tillbehöret kläms eller fastnar kan det leda till att det roterande tillbehöret plötsligt stannar vilket i sin tur tvingar det okontrollerade elverktyget i motsatt riktning jämfört tillbehörets rotation vid inklämningsstället. Om till exempel en slipskiva fastnar eller kläms i arbetsstycket, kan skivans kant som rör sig in mot inklämningsstället borra sig in i materialets yta vilket leder till att skivan stöts ut. Skivan kan antingen hoppa mot eller bort från användaren, beroende på åt vilket håll skivan rör sig vid inklämningsstället. Slipskivor kan även gå sönder under dessa förhållanden. Bakslag är ett resultat av missbruk eller felaktig användning av verktyget och kan undvikas genom att försiktighetsåtgärder nedan vidtas.

- 1) **Håll stadigt i elverktyget och håll kroppen och armarna i ett läge där du kan stå emot bakslagskrafter. Använd alltid stödhandtag, om det finns, för maximal kontroll över bakslagskrafter eller reaktionsmoment vid start.** Användaren kan kontrollera reaktionsmoment och bakslagskrafter om försiktighetsåtgärder vidtas.
- 2) **Håll aldrig din hand nära det roterande tillbehöret.** Tillbehöret kan få ett bakslag mot din hand.
- 3) **Håll inte din kropp i det område där elverktyget rör sig vid ett bakslag.** Bakslaget kommer att driva verktyget i motsatt riktning mot skivans rörelse vid inklämningsstället.
- 4) **Var särskilt försiktig vid bearbetning av hörn, vassa kanter etc. Se till att tillbehöret inte studsar ut eller kommer i kläm.** Vid hörn, vassa kanter eller vid studsande tenderar det roterande tillbehöret att fastna, vilket kan leda till att du tappar kontrollen eller till bakslag.
- 5) **Använd inte ett kedjesågblad eller ett tandat sågblad.** Sådana blad leder ofta till bakslag eller att du tappar kontrollen.

Ytterligare säkerhetsföreskrifter för slipning och kapning

Säkerhetsvarningar som är specifika för slipning och kapslipning:

- 1) **Använd endast slipskivetyper som rekommenderas för ditt elverktyg och det särskilda skyddet som är avsett för den valda slipskivan.** Slipskivor som elverktyget inte är konstruerat för är inte säkra.
- 2) **Slipytan på skivor med försänkt centrum måste monteras under skyddsläppens plan.** En felaktigt monterad skiva som sticker upp genom skyddsläppens plan kan inte skyddas tillräckligt.
- 3) **Skyddet måste fästas på elverktyget på ett säkert sätt och för maximal säkerhet placeras så**



att en så liten del av slipskivan som möjligt är exponerad mot användaren. Skyddet hjälper till att Skyddet hjälper till att skydda användaren från fragment av en trasig skiva och oavsiktlig kontakt med skivan, och gnistor som kan antända klädseln.

- 4) **Slipskivor får endast användas till rekommenderade arbeten. Slipa till exempel aldrig med sidan av kapskivan.** Slipkapskivor är avsedda för yttre slipning. Tryck mot sidan på dessa skivor kan leda till att de går sönder.
- 5) **Använd alltid oskadade skivflänsar som har rätt storlek och form för din valda skiva.** Passande skivflänsar stöder skivan och minskar risken för skador på skivan. Flänsar för kapskivor kan skilja sig från slipskiveflänsar.
- 6) **Använd inte slitna skivor från större elverktyg.** Skivor avsedda för större elverktyg passar inte för det mindre verktygets högre varvtal och kan gå sönder.

Ytterligare säkerhetsvarningar specifika för kapslipning:

- 1) **Tryck inte ned kapskivan och använd inte högt tryck. Försök inte skära för djupt.** Om skivan överbelastas ökar påfrestningen och risken för att skivan ska vridas eller fastna i skärspåret och få bakslag eller skador.
- 2) **Placera inte din kropp i linje med eller bakom den roterande skivan. När skivan används och rör sig bort från din kropp,** kan ett eventuellt bakslag driva den snurrande skivan och elverktyget rakt mot dig.
- 3) **Om skivan fastnar eller avbryts under skärning, ska du stänga av elverktyget och hålla elverktyget stilla tills skivan har stannat helt. Försök aldrig ta bort en kapskiva från skärspåret medan skivan rör sig, eftersom det kan leda till bakslag.** Undersök och åtgärda orsaken till att skivan fastnar.

- 4) **Starta inte verktyget igen om det sitter i arbetsstycket. Låt skivan komma upp i full hastighet innan den försiktigt förs in i skärspåret igen.** Skivan kan fastna, hoppa ur arbetsstycket eller få bakslag om elverktyget sätts på när det sitter i arbetsstycket.
- 5) **Stöd skivor och andra stora arbetsstycken för att minska risken för att skivan kläms och får bakslag.** Stora arbetsstycken kan ge efter för sin egen vikt. Stöd måste placeras under arbetsstycket nära skärspåret och kanten på båda sidorna om skivan.
- 6) **Var särskilt försiktig vid "fickkapning" i en färdig vägg eller andra dolda områden.** Den utskjutande skivan kan skära i gas-, vatten- eller elledningar eller andra föremål som kan orsaka bakslag.

Symbol	Betydelse
V	Volt
===	Direkt ström
n	Märkvarvtal
... min ⁻¹	Varv eller pendlingar per minut
Ah	Batteriets elektriska kapacitet
	För att minska risken för skador måste användaren läsa och förstå bruksanvisningen.
	Endast för inomhusbruk.
	Använd alltid ögonskydd

VARNING

- Använd inget annat batteri än det laddningsbara Panasonic-batteri som är avsett för detta verktyg.
- Panasonic påtar sig inget ansvar för eventuella skador eller olyckor orsakade av användningen av ett återvunnet batteri eller ett oäkta batteri.
- Kasta inte det laddningsbara

batteriet i eld och utsätt det inte på annat sätt för hög värme.

- För inte in en spik eller dylikt i det laddningsbara batteriet, utsätt det inte för stötar och försök inte ta isär eller modifiera det.
- Låt inget metallföremål komma i kontakt med anslutningskontaktarna på deladdningsbara batteriet.
- Bär eller förvara inte det laddningsbara batteriet tillsammans med spikar eller liknande metallföremål.
- Ladda inte batteriet på en alltför varm plats, såsom nära en eldstad eller i solen. Det kan leda till att batteriet överhettas, fattar eld eller exploderar.
- Använd endast den särskilt avsedda laddaren till att ladda batteriet med. Annars kan batteriet börja läcka, överhettas eller exploderar.
- Sätt alltid på batteriskyddet efter att det laddningsbara batteriet har demonterats från verktyget eller laddaren. Annars kan det hända att batterikontaktarna kortsluts, vilket medför risk för eldsvåda.
- Byt ut batteriet mot ett nytt efter att batteriet försämrats märkbart.
- Fortsatt användning av ett skadat batteri kan resultera i värmealstring, antändning eller batterihaveri.

III. MONTERING

OBSERVERA:

När stödhandtaget monteras eller tas bort, koppla bort batteripacket från verktyget.

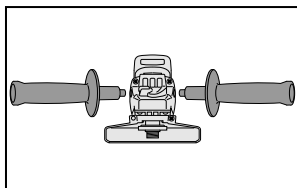

⚠ VIKTIGT

Se alltid till att stödhandtaget är ordentligt monterat innan användning.

- Skruva på sidohandtaget säkert som på bilden.

⚠ VIKTIGT

Aktivera aldrig låsstiftet när spindeln roterar. Verktyget kan skadas.

- Tryck på låsknappen för att förhindra att spindeln roterar när du monterar eller tar bort delar, som t.ex. slipskivan, skivskyddet etc.

Montera eller ta bort skiva

Inspektion före användning

- Har korrekt slipskiva monterats för det föremål som skall slipas?
- Har en slipskiva med lämplig storlek monterats för verktyget?
- Har korrekt skiva monterats i enlighet med de säkerhetsstandarder som listas nedan?

Europa - EN, Australien - AS

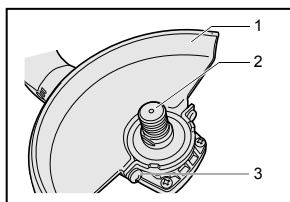

1. Slipskivans skydd
2. Spindel
3. Låsskruv för slipskivans skydd

⚠ VIKTIGT

- Vid användning måste skyddet för slipskivan monteras på verktyget så att den stängda sidan alltid är vänd mot användaren.
- Var noga med att använda mellanlägg när sådana medföljer slipskivan och de krävs;

⚠ VARNING

- Använd alltid det medföljande skyddet när du använder verktyget. Slipskivan kan förstöras under användning och skyddet för slipskivan hjälper till att förhindra personskador.

1. Montera skyddet för slipskivan och drag fast skruven ordentligt.

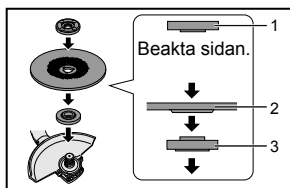

1. Mutter
2. Slipskiva
3. Skivfläns

2. Montera skivflänsen och skivan på spindeln i den ordningsföljd som visas på bilden.
3. Spänn muttern på spindeln så att den ihåliga sidan pekar mot motsatt sida till skivan.
4. Tryck på spindelns låsknapp för att hålla spindeln på plats och använd sedan mutternyckeln för att spänna muttern.

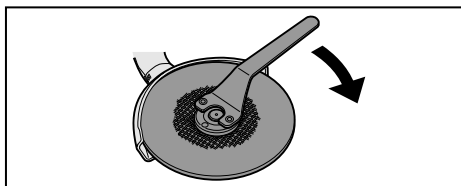
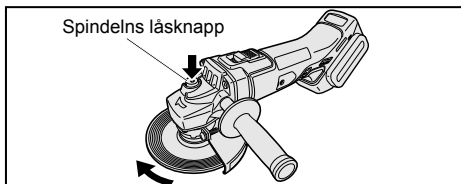

5. Följ monteringsanvisningarna i motsatt ordning för att ta bort slipskivan.

Montering/demontering av batteri

⚠ VIKTIGT

Kontrollera före montering av batteriet att startomkopplaren på verktyget rör sig korrekt och återgår till läget "OFF" när den släpps.

1. För att ansluta batteriet:

Passa in de utmärkta punkterna mot varandra och sätt fast batteriet.

- Skjut batteriet bakåt tills det hakar fast i korrekt läge.

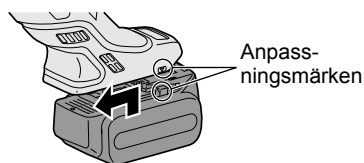

2. För att ta ut batteriet:

Tryck ner knappen och skjut batteriet framåt.

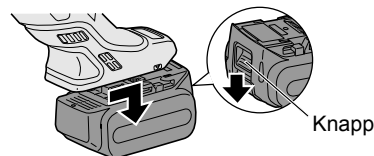

IV. DRIFT

OBSERVERA:

Tänk på att detta verktyg alltid är driftklart, eftersom det inte behöver anslutas till ett eluttag.

Användning av strömbrytaren

⚠ VIKTIGT

- Innan du sätter in batteriet i verktyget, ska du alltid se till att strömbrytaren fungerar ordentligt och återgår till "OFF"-läget när den bakre delen av strömbrytaren är intryckt.
- Strömbrytaren kan låsas i "ON"-läget. Var uppmärksam när du

låser verktyget i "ON"-läget och fatta tag i verktyget stadigt med hjälp av stödhandtag och grepp.

Tryck och skjut strömbrytaren mot "ON"-läget för att starta verktyget.

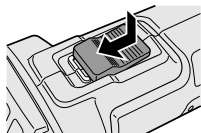

För kontinuerlig drift trycker du på den främre delen av strömbrytaren för att låsa den.

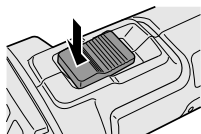
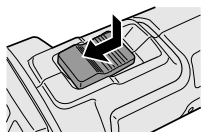

För att stoppa verktyget, tryck på strömbrytarens bakre del, så återgår den till läge "OFF" (AV).

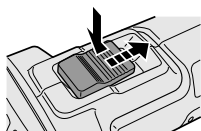

⚠ VARNING

- Du ska aldrig behöva använda verktyget med kraft. Verktygets vikt ger tillräckligt tryck. Om du använder mycket kraft och tryck kan det leda till farliga skador på slipskivan.
- Byt ALLTID slipskivan om du tappar verktyget under slipning.
- Slå ALDRIG mot slipskivan.
- Undvik att slipskivan studsar eller

fastnar, särskilt när du arbetar på hörn, vassa kanter etc. Detta kan leda till att du tappar kontrollen eller till bakslag.

⚠ VIKTIGT

- Efter användning ska du alltid stänga av verktyget och vänta tills skivan har stannat helt innan du sätter ned verktyget.

Visuell undersökning och test av skivan

1. Se alltid till att skivan inte har några sprickor före användning.
2. Testa alltid bladet enligt följande.
3. Se alltid till att skivan sitter fast ordentligt.

	Testtid
Helt ny skiva	mer än 3 min.
Före användning av nuvarande skiva	mer än 1 min.

Slipning

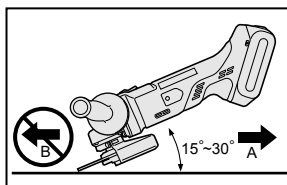

Håll ALLTID i verktyget ordentligt med en hand på handtaget och den andra på stödhandtaget. Slå på verktyget och för sedan skivan mot arbetsstycket. Håll kanten av skivan i en vinkel på ungefär 15°-30° mot arbetsstyckets yta. Om du använder en ny slipskiva, ska slipmaskinen inte gå i riktning mot B. Då skär den in i arbetsstycket. När slipskivans kant har rundats av på grund av användning får slipskivan gå både i riktning A och B.

Användning av ett kapskivskydd (finns som tillbehör, medföljer ej)

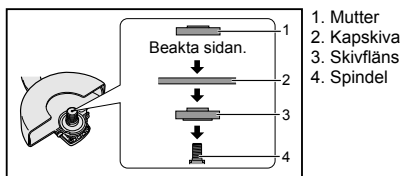

⚠ VARNING

- När du använder en kapslipskiva, ska du endast använda kapskivskyddet som är avsett för användning med kapskivor.
- Använd **ALDRIG** kapskivor för slipning.
- Tryck inte ned skivan och använd inte högt tryck. Försök inte skära för djupt. Om kapskivan överbelastas ökar påfrestningen och risken för att kapskivan ska vridas eller fastna i skärspåret och bakslag, skador på kapskivan eller överhettning av motorn kan inträffa.
- Starta inte verktyget när skivan är i arbetsstycket. Det leder till att kapskivan fastnar eller får bakslag. Låt kapskivan komma upp i full hastighet och sedan försiktigt skära arbetsstycket.
- Byt aldrig vinkel på skivan under skärning. Om du trycker på kapskivan från sidan (som vid slipning) spricker skivan och går sönder, vilket kan orsaka allvarliga personskador.

⚠ VIKTIGT

- För att förhindra mycket stor temperaturökning på verktygets yta ska du inte använda verktyget kontinuerligt med två eller fler batterier. Verktyget behöver tid att svalna innan du byter till ett annat batteri.
- Stäng inte ventilationsöppningarna på sidan av verktyget under användning. Då påverkas maskinens funktion negativt och det blir stopp.
- Belasta **INTE** verktyget (motorn). Det kan leda till skador på verktyget.

- Se vid användning av verktyget till att hålla det på ett sätt som förhindrar att luft från ventilationsöppningarna blåser direkt mot huden. Du kan få brännskador.

Indikatorlampa för startspärrfunktion På

Slipmaskinen startar inte om batteripacket är isatt med reglaget i läge PÅ (reglagespaken på PÅ). Om detta inträffar blinkar varningslampan för att indikera att "startspärrfunktion På" är aktiverat.

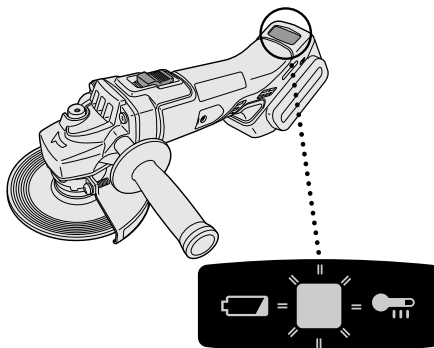

Tryck strömbrytaren till OFF-läget och tryck sedan tillbaka den till ON-läget för att starta slipmaskinen.

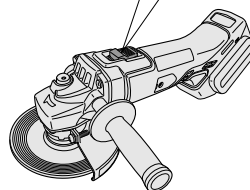
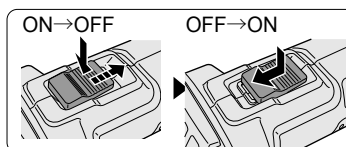

Varningslampa för överhettning

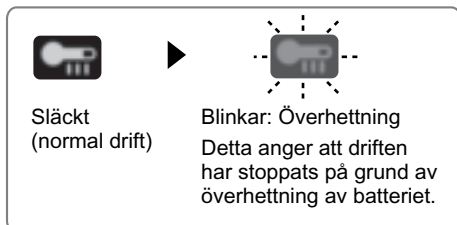

För att skydda batteriet, se till att notera följande när du utför denna åtgärd.

- Om batteriet blir varmt aktiveras skyddsfunktionen och motorn eller batteriet slutar att fungera. Varningslampan för överhettning på kontrollpanelen tänds eller blinkar när denna funktion är aktiverad.
- Om skyddsfunktionen för överhettning har aktiverats, så låt verktyget svalna ordentligt (i minst 30 minuter). Verktyget kan användas igen efter att varningslampan för överhettning har slöcknat.
- Undvik att använda verktyget på ett sätt som medför att skyddsfunktionen för överhettning aktiveras upprepade gånger.
- Om verktyget används kontinuerligt med hög belastning eller när temperaturen är hög (t.ex. under sommaren), kan skyddsfunktionen för överhettning aktiveras upprepade gånger.
- Om verktyget används när temperaturen är låg (t.ex. under vintern), eller om den stoppas ofta under användning, kan det hända att skyddsfunktionen för överhettning inte aktiveras.
- Prestandan för EY9L42 minskar kraftigt vid och under 10°C på grund av arbetsförhållanden och andra faktorer.
- Temperaturen i omgivningen ska vara mellan 0°C och 40°C. Om batteriet används under fryspunkten 0°C, kan verktyget fungera onormalt.
- När du ska ladda ett kallt batteri (under 0°C) på ett varmt ställe, ska du låta batteriet ligga på detta ställe minst en timme i förväg så att batteriet får rumstemperatur.

Varningslampa för svagt batteri

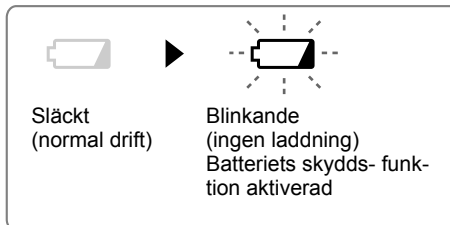

För mycket (fullständig) urladdning av ett litiumjonbatteri förkortar dess livslängd väsentligt. Verktyget har en skyddsfunktion för batteriet avsett att förhindra alltför stor urladdning av batteriet.

- Batteriets skyddsfunktion aktiveras strax innan batteriet är urladdat, varpå varningslampan för svagt batteri börjar blinka.
- Ladda genast upp batteriet om du märker att varningslampan för svagt batteri blinkar.
- Om maskinen startas med för lite batterikraft återstående, kan den sluta fungera utan att varningslampan för batteriladdning först blinkar. Detta indikerar att för lite batterikraft finns kvar för att använda verktyget och att batteriet måste laddas före vidare användning.
- Om verktyget under användning blir föremål för en plötslig belastning som får motorn att låsa sig, kan överladdningssensorn aktiveras och varningslampan för batteriladdning kan börja blinka. Lampan slutar blinka när du behandlar orsaken till motorns låsning samt släpper och trycker in avtryckaren.

[Batteri]

Korrekt hantering av batteri

Litiumjonbatteri

- Förvara litiumjonbatteriet utan att ladda upp det efter användning för att få optimal batterilivslängd.
- Kontrollera vid laddning av batteriet att polerna på batteriladdaren är fria från främmande ämnen, t.ex. damm eller vatten. Om de inte är det ska du rengöra polerna innan du laddar batteriet.

Batteripolernas livslängd kan påverkas av främmande ämnen, t.ex. damm och vatten, under användning.

- När batteriet inte ska användas ska det hållas borta från metallföremål som gem, mynt, nycklar, spikar, skruvar och andra små metallföremål som kan orsaka kortslutning genom att vidröra polerna.

En kortslutning av batteriets poler kan orsaka gnistor, brand eller brännskador.

- Se till att arbetsområdet har god ventilation vid användning av batteriet.
- Sätt genast på batteriskyddet igen efter att batteriet har tagits loss från verktygshuset för att förhindra ansamling av damm eller smuts på batteripolerna och kortslutning.

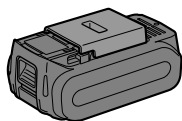

Batteriets livslängd

Det laddningsbara batteriet har en begränsad livslängd. Om batteriets kapacitet är extremt kort efter att ha laddats ordentligt, ska det bytas ut mot ett nytt.

Batteriåtervinning

ANMÄRKNING:

Se till att batteriet lämnas på anvisad plats för återvinning, om sådan finns, för att bidra till att skydda miljön.

Rekommendationer för användning

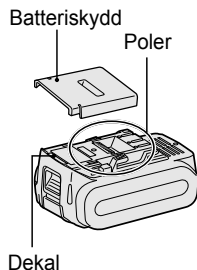

Se till att använda batteriskyddet

- När batteriet inte används bör det förvaras på ett sätt som gör att främmande ämnen, såsom damm eller vatten, inte kan hamna på batteripolerna. Var noga med att skydda batteripolerna genom att sätta på batteriskyddet.
- Kontrollera vid laddning av batteriet att polerna på batteriladdaren är fria från främmande ämnen, såsom damm eller vatten. Rengör polerna innan batteriet laddas, om något främmande ämne återfinns på polerna. Batteripolernas livslängd kan vid drift påverkas av främmande ämnen, såsom damm eller vatten.

⚠ VIKTIGT

För att skydda motorn och batteriet, skall du komma ihåg följande vid denna användning.

- Om batteriet blir varmt kommer skyddsfunktionen att aktiveras och batteriet sluta fungera. Varningslampan för överhettning på manöverpanelen tänds eller blinkar när denna funktion är aktiv.

För säker användning

- Batteriet ska monteras genom vidta att två säkerhetsåtgärder. Kontrollera att batteriet är ordentligt monterat på huvudenheten före användning.
- Om batteriet inte är ordentligt anslutet när en brytare slås på kommer varningslampan för

överhettning och varningslampan för lågt batteri att blinka för att indikera att säker hantering inte är möjlig och huvudenheten kommer inte att rotera normalt. Anslut batteriet till verktygets enhet tills du inte längre kan se den röda eller gula dekalen.

[Batteriladdare] Laddning

⚠ OBSERVERA

- Laddaren är endast konstruerad för att fungera med vanlig hushållsel så som anges på märkskylten. Ladda bara med den spänning som anges på enhetens märkskylt, t.ex. 230 V/50 Hz.
- Försök inte att använda den med någon annan spänning eller frekvens.
- Den omgivande temperaturen är mellan 0 °C och 40 °C.
- Om batteripacket används när batteriets temperatur är under 0 °C kanske verktyget inte fungerar korrekt.
- Om batteripackets temperatur faller under ungefär 0 °C stoppas laddningen automatiskt för att förhindra att batteriet försämras.
- Använd laddaren vid temperaturer mellan 0 °C och 40 °C, och ladda batteriet vid en temperatur som ligger i närheten av själva batteriet. (Det får inte vara mer än 15 °C skillnad mellan temperaturen på batteriet och på laddningsplatsen.)
- När du laddar ett kallt batteripack (under 0 °C) på en varm plats, lämna batteripacket på platsen och vänta mer än en timme för att värma upp batteriet till nivån på den omgivande temperaturen.
- Kyl ner laddaren om du tänker ladda mer än två batterier i följd.
- Stick inte in fingrarna i kontakthålet när du håller laddaren i handen eller vid andra tidpunkter.
- Läkta följande för att förhindra brand och andra skador.
 1. Använd inte en motordriven generator som strömkälla.
 2. Koppla loss batteriladdaren från vägguttaget när den inte ska användas.

NOTERA:

Batteriet är inte helt uppladdat när det säljs. Se till att ladda upp batteriet före

användning.

Hur man laddar

1. Anslut laddaren till ett vägguttag.

NOTERA:

Gnistor kan uppstå när kontakten sätts in i eluttaget men det är inget säkerhetsproblem.

2. Sätt batteriet ordentligt i laddaren.
 1. Placera batteriet i dockan på laddaren med anpassningsmärkena placerade mot varandra.
 2. Skjut batteriet framåt i pilens riktning.

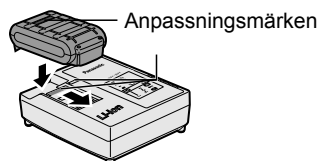

3. Under laddningen lyser laddningslampan. För att förhindra överladdning kopplar en inbyggd brytare automatiskt bort laddningsfunktionen när laddningen är färdig.
 - Om batteriet är för varmt (t.ex. direkt efter tungt arbete) startar inte laddningen. Den orange standby-lampan blinkar tills batteriet har svalnat. Därefter påbörjas laddningen automatiskt.
4. Den gröna laddningslampan börjar blinka långsamt när batteriet har nått cirka 80 % laddning.
5. När laddningen är klar slocknar den gröna laddningslampan.
6. Om batteriets temperatur är 0 °C eller lägre, så tar det längre tid än normalt att ladda upp batteriet helt. Även när batteriet har laddats upp helt har det bara cirka 50 % av den styrka som gäller för ett batteri som laddats upp helt vid normala temperaturförhållanden.
7. Rådgör med en auktoriserad återförsäljare, om laddningslampan (grön) inte slocknar.
8. Vid isättning av ett fulladdat batteri i laddaren på nytt kommer laddningslampan att tändas. Efter ett antal minuter slocknar den gröna laddningslampan.

LAMPINDIKERINGAR

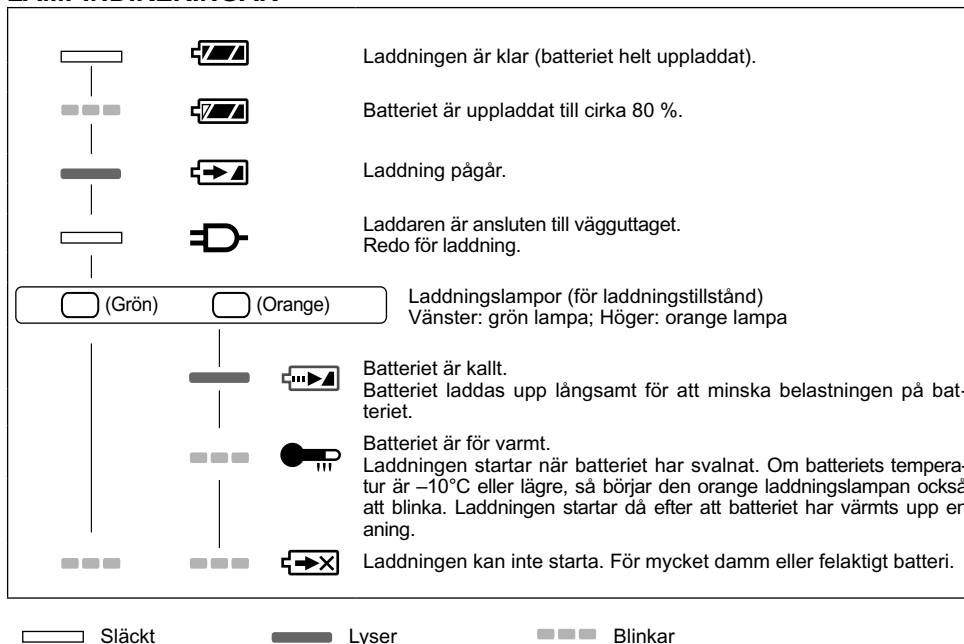

Information för användare om hopsamling och avfallshantering av gammalt material och använda batterier



Dessa symboler på produkter, förpackningar och/eller medföljande dokument betyder att man inte ska blanda elektriska och elektroniska produkter eller batterier med vanliga hushållssopor.

För att gamla produkter och använda batterier ska hanteras och återvinnas på rätt sätt ska man ta dem till passande uppsamlingsställe i enlighet med nationella bestämmelser och direktiven 2002/96/EC och 2006/66/EC.



När du kasserar dessa produkter och batterier på rätt sätt hjälper du till att spara på värdefulla resurser och förebygga en potentiell negativ inverkan på människors hälsa och på miljön som annars skulle kunna uppstå p.g.a. otillbörlig avfallshantering.

För mer information om uppsamling och återvinning av gamla produkter och batterier, var god kontakta din kommun, din avfallshanterare eller det försäljningsställe där du köpte din artikel. Olämplig avfallshantering kan beläggas med straff i enlighet med nationella bestämmelser.

För affärsanvändare inom den Europeiska Unionen

Om du vill kassera elektrisk eller elektronisk utrustning, var god kontakta din återförsäljare eller leverantör för ytterligare information.

[Information om avfallshantering i länder utanför den Europeiska unionen]

Dessa symboler är endast giltiga inom den Europeiska Unionen. Om du vill kassera dessa föremål, var god kontakta dina lokala myndigheter eller din lokala återförsäljare och fråga efter rätt metod för avfallshantering.

Byte av kolborstar

Håll kolborstarna rena så att de kan sättas in i hållarna. Om det återstår mindre än 5 mm av båda kolborstarna, skall de bytas ut samtidigt. Använd endast identiska kolborstar.

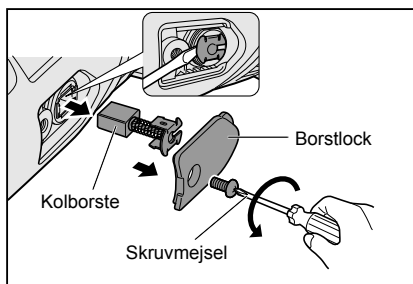

Använd en skruvmejsel för att ta bort locken. Ta ut de slitna kolborstarna, sätt in nya och säkra borstlocken.

För att upprätthålla produktens SÄKERHET och TILLFÖRLITLIGHET, ska reparationer och andra underhållsarbeten eller justeringar göras av Panasonics auktoriserade återförsäljare eller fabrikksservicecenter. Panasonics reservdelar ska alltid användas.

V. UNDERHÅLL

- Använd endast en torr, mjuk trasa för att torka slipmaskinen. Använd inte en fuktig trasa, thinner, bensin eller någon annan flyktig lösning vid rengöring.
- Om det skulle hända att vatten tränger in i verktyget eller batteriet, så töm ut vattnet och låt verktyget/batteriet torka så fort som möjligt. Avlägsna försiktigt eventuell ansamling av damm eller järnfilspån från insidan av verktyget. Kontakta en reparationsverkstad, om något problem vid användning av verktyget uppstår.

VI. TILLBEHÖR

⚠ VIKTIGT

- Om du använder andra tillbehör än vad som anges här kan det leda till brand, elektrisk stöt och personskador. Använd endast rekommenderade tillbehör.
- Ditt verktyg har ett skydd som ska användas med en slipskiva. En kapskiva kan användas med ett kapskivskydd.

Slipskiva

- Märkvarvtal: större än eller lika med 72 m/min
- Maximal skivdiameter: 125 mm
- Håldiameter: 22 mm
- Maximal tjocklek: 6 mm

Slipskivans skydd

- WEY46A2K3747

Kapskiva

- Märkvarvtal: större än eller lika med 72 m/min
- Maximal skivdiameter: 125 mm
- Håldiameter: 22 mm
- Endast platt skiva

Kapskivskydd (för kapskivor)

- WEY46A2K3137

Skivfläns

- EY4640K1168

Mutter

- WEY4640K1178

VII. TEKNISKA SPECIFIKATIONER

HUVUDENHET

Monteringshjulets diameter	Φ125 mm	
Spindelgängans storlek	M14	
Hålet för monteringshjulets innerdiameter	22 mm	
Vikt (med batteri)	1,65 kg (endast huvudenheten)	
Total längd	300 mm (endast huvudenheten)	
Buller, Vibration	Se det bifogade arket	
Motorspänning	Likström 14,4 V	Likström 18 V
Märkvarvtal	8000 min ⁻¹ (r/m)	10000 min ⁻¹ (r/m)

BATTERI

Modell	EY9L41	EY9L42	EY9L44	EY9L45	EY9L50	EY9L51
Akkumulatorbatteri	Litiumjonbatteri					
Batterispänning	Likström 14,4 V			Likström 18 V		

BATTERILADDARE

Modell	EY0L82						
Märkdata	Se märkplåten på undersidan av laddaren						
Vikt	0,93 kg						
Laddningstid	Modell	EY9L41	EY9L42	EY9L44	EY9L45	EY9L50	EY9L51
	Användbart	Användbar uppladdning: 35 min	Användbar uppladdning: 30 min	Användbar uppladdning: 40 min	Användbar uppladdning: 50 min	Användbar uppladdning: 40 min	Användbar uppladdning: 55 min
	fulladdat	Fullständig uppladdning: 50 min	Fullständig uppladdning: 35 min	Fullständig uppladdning: 55 min	Fullständig uppladdning: 60 min	Fullständig uppladdning: 55 min	Fullständig uppladdning: 70 min

OBSERVERA: Tabellen kan innehålla modeller som inte säljs i ditt område.
Vi hänvisar till den senaste allmänna katalogen.
Återförsäljarens namn och adress anges på det medföljande garantikortet.

VIII. BILAGA

GARANTITILLÄGG

- Driftstörning och skada orsakad av konstant användning under längre tid (t.ex., fabriksarbete på monteringsbanan, m.m.) täcks inte av garantin.
- Skada eller fel orsakade av tillbehör som inte är angivna i denna anvisning täcks inte av garantin.

Opprinnelige bruksanvisninger:
Engelsk Oversettelse av de opprinnelige
bruksanvisningene: Andre språk

I. TILSIKTET BRUK

Takk for at du kjøpte Panasonic vinkelsliper. Dette kraftige verktøyet, kombinert med bekvemmeligheten du får med den oppladbare batteripakken, gir deg fremragende slipefunksjon. Denne vinkelsliperen skal bare brukes til sliping og kutting.

⚠ FARE

Dette produktet er et kutteverktøy, konstruert for kutting. Det har en roterende skive som er i stand til å kutte dypt, og føre til alvorlige personskader eller død. Les derfor vennligst denne bruksanvisningen og advarselsmerkingen på verktøyet grundig, og følg alle sikkerhetsinstruksjonene, slik at du unngår slike personskader.

⚠ ADVARSEL

For å redusere faren for personskader, bruk alltid korrekte skjermer ved sliping.

Hvordan denne veiledningen skal brukes

- Vær vennlig å lese hele denne bruksanvisningen før du tar i bruk din vinkelsliper. Hvis du lar noen andre bruke vinkelsliperen, sørg for at de enten leser denne bruksanvisningen, eller at de er nøye instruert om riktig bruk og alle sikkerhetsinstruksjonene som gjelder vinkelsliperen.
- Vennligst ta vare på denne bruksanvisningen for senere bruk. Den inneholder viktig sikkerhetsinformasjon som du må følge for å bruke vinkelsliperen på en sikker måte.
- Denne bruksanvisningen og produktet bruker følgende merking:

MERK:

Merknader inneholder ekstra informasjon som du bør kjenne til om vinkelsliperen.

⚠ FORSIKTIG

Forsiktig angir en mulig farlig situasjon, som kan føre til mindre eller moderate skader dersom de ikke unngås. Meldingene varsler deg også om usikker bruk som bør unngås.

⚠ ADVARSEL

Advarsel angir en mulig farlig situasjon, som kan føre til alvorlige eller dødelige skader dersom faren ikke unngås.

⚠ FARE

Fare angir en umiddelbar fare som vil føre til alvorlige eller dødelige skader hvis den ikke unngås.

Les heftet "Sikkerhetsinstruksjoner" og følgende før bruk.

II. YTTERLIGERE SIKKERHETS-REGLER

Sikkerhetsinstruksjoner for alle operasjoner

Sikkerhetsadvarsel felles for alle slipe- eller kutteoperasjoner:

- 1) Dette motorverktøyet er beregnet brukt som en vinkelsliper for kutting. Les alle sikkerhetsadvarsler, instruksjoner, illustrasjoner og spesifikasjoner som følger med dette motorverktøyet. Unnlattelse av å følge alle instruksjonene opplistet nedenfor kan føre til elektrisk støt, brann og/eller alvorlig personskade.
- 2) Operasjoner som sliping, børsting, polering anbefales det ikke å gjennomføre med dette motorverktøyet. Operasjoner som motorverktøyet ikke er konstruert for kan føre til fare og medføre personskader.
- 3) Bruk ikke utstyr som ikke er spesielt utviklet og anbefalt av verktøyprodusenten. Bare fordi utstyret kan monteres til ditt motoriserte verktøy, sikrer ikke det trygg bruk.
- 4) Den nominelle hastigheten til utstyret må minst være lik den maksimale hastigheten merket på motorverktøyet. Utstyr som går fortere enn sin NOMINELLE HASTIGHET kan bli brutt opp og splintres.
- 5) Den utvendige diameteren og tykkelsen til ditt utstyr må være innenfor kapasitetsspesifikasjonene til ditt motorverktøy. Utstyr med feil størrelse kan ikke sikres eller kontrolleres tilstrekkelig.
- 6) Tredd montering av tilbehør må stemme overens med spindeltråden til maleren. For tilbehør montert med flenser må akselhullet til tilbehøret passe lokaliseringdiagrammet på flensen. Tilbehør som ikke stemmer overens med monteringsmaskinvarer på elektroverktøyet, vil kjøre ut av balanse, vibrere sterkt og kan forårsake tap av kontroll.
- 7) Bruk ikke skadet utstyr. Før hver gangs bruk, inspiser utstyr, som slipeskive, for skår og sprekker. Hvis motorverktøy eller utstyr faller ned, inspiser for skader eller installer uskadet utstyr. Etter inspisering og installering av et utstyr, hold deg selv og tilskuere unna rotasjonsplanet til det roterende utstyret og kjør motorverktøyet på maksimum hastighet uten belastning i ett minutt. Ødelagt utstyr vil vanligvis bryte sammen i løpet av denne testtiden.
- 8) Bruk personlig verneutstyr. Avhengig av bruk, bruk ansiktsvisir eller vernebriller. Ved behov, bruk støvmaske, hørselsvern, hansker og verkstedsforkle som kan stoppe små fragmenter av slipemiddel eller arbeidsstykket. Vernebrillene må kunne stoppe flygende rester som oppstår ved forskjellige operasjoner. Støvmasken eller åndedrettsvernet må kunne filtrere ut partikler generert av operasjonen. Langvarig eksponering for støv med høy intensitet, kan føre til hørselsskader.
- 9) Hold tilskuere på trygg avstand fra arbeidsområdet. Alle som kommer inn i arbeidsområdet må bruke personlig verneutstyr. Fragmenter av arbeidsstykket eller av ødelagt utstyr kan bli kastet ut og føre til personskader utenfor det umiddelbare arbeidsområdet.
- 10) Hold kun elektroverktøyet med isolerte gripeflater når du utfører en operasjon hvor skjæreverktøyet kan komme i kontakt med skjulte ledninger. Kontakt med en strømførende ledning vil også gjøre de utsatte metalldelene til elektroverktøyet strømførende og kan gi operatøren elektrisk støt.
- 11) Plasser ledningen unna roterende utstyr. Hvis du mister kontrollen, kan ledningen bli kuttet eller rasket ut av hånden, eller hånden kan bli dratt inn i det roterende utstyret.
- 12) Legg aldri ned motorverktøyet før

utstyret har stoppet fullstendig. Det roterende utstyret kan få feste i overflaten og trekke motorverktøyet ut av din kontroll.

- 13) **Kjør ikke motorverktøyet mens du bærer det langs siden.** Utilsiktet kontakt med det roterende utstyret kan gripe fatt i tøyet ditt, og trekke utstyret inn mot kroppen din.
- 14) **Rengjør motorverktøyets lufteåpninger regelmessig.** Motorens vifte vil trekke støv inn i kapslingen og oppsamling av metallstøv vil kunne føre til elektriske farer.
- 15) **Bruk ikke motorverktøyet i nærheten av brennbare materialer.** Gnister kan antenne slike materialer.
- 16) **Bruk ikke utstyr som krever flytende kjølemidler.** Bruk av vann eller andre flytende kjølemidler kan føre til elektrisk støt.

Ytterligere sikkerhetsinstruksjoner for alle operasjoner

Tilbakeslag og relaterte advarsler

Tilbakeslag er en plutselig reaksjon på grunn av en fastklemt eller fasthektet roterende skive, bakplate, børste eller annet utstyr. Fastklemming eller fasthektning fører til rask stopp av det roterende utstyret, som igjen fører til at motorverktøyet ukontrollert blir kastet i motsatt retning av utstyrets rotasjonsretning i punktet som sitter fast. For eksempel, hvis en slipeskive hektes fast eller klemmes fast av arbeidsstykket, kan kanten av skiven som går inn i festepunktet grave seg inn i overflaten av materialet slik at skiven klatrer ut eller kastes ut. Skiven kan enten hoppe mot eller fra operatøren, avhengig av skivens bevegelsesretning i festepunktet. Slipeskiver kan også bli ødelagt under slike betingelser. Tilbakeslag er resultatet av feil bruk av motorverktøyet og/eller feil driftsprosedyrer eller betingelser, og kan unngås hvis man følger forhåndsreglene gitt nedenfor.

- 1) **Hold godt fast i motorverktøyet og posisjoner kroppen og armene slik at du kan motstå tilbakeslagskreftene. Bruk alltid**

ekstrahåndtaket, hvis aktuelt, for maksimal kontroll over tilbakeslag eller momentreaksjoner under oppstart. Operatøren kan kontrollere momentreaksjoner eller tilbakeslagskrefter, hvis korrekte forhåndsregler blir tatt.

- 2) **Plasser aldri hånden din i nærheten av det roterende utstyret.** Utstyret kan slå tilbake mot hånden din.
- 3) **Posisjoner ikke kroppen i området hvor motorverktøyet vil bevege seg hvis det inntreffer tilbakeslag.** Tilbakeslag vil kaste verktøyet i motsatt retning av skivens bevegelsesretning i festepunktet.
- 4) **Utvis spesiell forsiktighet ved arbeid i hjørner, ved skarpe kanter ol. Unngå at utstyret spretter og setter seg fast.** Hjørner, skarpe kanter eller spretting har en tendens til å kile fast det roterende utstyret, slik at man mister kontrollen eller at det oppstår et tilbakeslag.
- 5) **Sett ikke på et treskjæreblad til kjedesag eller et sagblad med tenner.** Slike blader gir hyppige tilbakeslag og tap av kontroll.

Ekstra sikkerhetsinstruksjoner for sliping og kutteoperasjoner

Sikkerhetsadvarsler spesifikke for slipe- eller slipeskivekutteoperasjoner:

- 1) **Bruk kun skivetyper som er anbefalt for ditt motorverktøy og den spesifikke skjermen utviklet for den valgte skiven.** Skiver som ikke er konstruert for motorverktøyet kan ikke sikres korrekt, og er derfor farlige.
- 2) **Maleflaten i de sentralnedtrykte hjulene må monteres under planet på snuingen.** Et uriktig montert hjul som projiserer gjennom planet på snuingen kan ikke beskyttes tilstrekkelig.
- 3) **Skjermen må være godt festet til motorverktøyet og posisjonert for maksimum sikkerhet, slik at minst mulig av skiven er eksponert mot operatøren.** Snuingen hjelper å

beskytte operatøren fra hjulfragmenter og utilsiktet kontakt med hjulet og gnister som kan antenne klær.



- 4) **Skivene må kun brukes til anbefalte oppgaver. For eksempel: slip ikke med siden av en kutteskive.** Slipende kutteskiver er ment for periferisliping, sidekrefter påført disse skivene kan få dem til å splintres.
- 5) **Bruk alltid uskadete skiveflenser som er av korrekt størrelse og for den skiven du har valgt.** Korrekte skiveflenser støtter skiven, og reduserer dermed mulighet for at skiven blir ødelagt. Flenser for kutteskiver kan være forskjellige fra slipeskiveflenser.
- 6) **Bruk ikke nedslitte skiver fra større motorverktøy.** Skiver ment for større motorverktøy er ikke egnet for den høyere hastigheten til et mindre verktøy, og kan bli splintret.

Ekstra sikkerhetsadvarsler ved spesifikke kutteoperasjoner:

- 1) **Slipeskiven må ikke "klemmes" eller utsettes for kraftig trykk. Forsøk ikke å lage for dypt kutt.** For mye stressing av skiven øker belastningen og sannsynligheten for vridning eller fastkilling av skiven i kuttet, og muligheten for tilbakeslag eller splintring av skiven.
- 2) **Posisjoner ikke kroppen på linje med og bak den roterende skiven. Når skiven i angrepspunktet bevege seg bort fra kroppen din,** kan eventuelt tilbakeslag sende den roterende skiven og motorverktøyet rett mot deg.
- 3) **Når skiven setter seg fast eller når man avbryter et kutt av en eller annen grunn, slå av motorverktøyet og hold det rolig til skiven har stoppet helt. Forsøk aldri å ta kutteskiven ut av kuttet mens skiven er i bevegelse, hvis ikke kan det inntre tilbakeslag.** Finn årsaken og gjør det som er nødvendig for å hindre at skiven blir sittende fast.
- 4) **Start ikke opp kutteoperasjonen inne i arbeidsstykket. La skiven nå full hastighet og før den forsiktig**

inn i kuttet igjen. Hjulet kan bli sittende fast, klatre opp eller slå tilbake hvis motorverktøyet startes opp igjen inne i arbeidsstykket.

- 5) **Støtt opp paneler eller store arbeidsstykker slik at du minimerer faren for at skiven blir klemt fast og slår tilbake.** Store arbeidsstykker har en tendens til å sige under sin egen vekt. Støtter må plasseres under arbeidsstykket i nærheten av kuttelinjen og i nærheten av kanten av arbeidsstykket på begge sider av skiven.
- 6) **Utvis ekstra forsiktighet når du foretar et "lommekutt" i eksisterende vegger eller andre blinde områder.** Den framstikkende skiven kan kutte gass- eller vannrør, elektriske ledninger eller objekter som kan føre til tilbakeslag.

Symbol	Betydning
V	Volt
===	Likestrøm
n	Nominell hastighet
... min ⁻¹	Omdreininger eller slag per minutt
Ah	Elektrisk kapasitet til batteripakke
	For å redusere faren for personskader, må brukeren ha lest og forstått bruksanvisningen.
	For kun bruk inne i huset.
	Bruk alltid vernebriller

ADVERSEL

- Ikke bruk andre enn Panasonic batteripakker som er laget for bruk med dette oppladbare verktøyet.
- Panasonic kan ikke ta ansvar for skader eller ulykker som skjer på grunn av bruk av gjenbrukte batteripakker eller falske batteripakker.
- Ikke kast batteripakken i åpne flammer eller utsett den for ekstrem varme.
- Ikke slå spiker eller tilsvarende inn i

- batteriet, utsett det for sjokk, ta det fra hverandre eller forsøk å modifisere det.
- Ikke la metallobjekter berøre polene på batteriet.
 - Ikke frakt eller oppbevar batteripakken i samme beholder som spiker eller tilsvarende metallobjekter.
 - Ikke lad opp batteriet i områder der det er høy temperatur, som for eksempel vedsiden av åpne flammer eller i direkte sollys. Batteriet kan overopphetes, ta fyr, eller eksplodere.
 - Ikke bruk andre enn den dedikerte laderen for å lade opp batteriet. Batteriet kan lekkte, ta fyr, eller eksplodere.
 - Etter at batteriet er tatt ut av verktøyet eller laderen, må du alltid sette pakkedekselet på plass. Dersom ikke det gjøres kan kontaktene kortsluttes, noe som medfører brannrisiko.
 - Dersom batteripakkens ytelse er blitt forringet, skift den ut med en ny en.
 - Fortsatt bruk av en defekt batteripakke kan føre til varmeutvikling, brann eller brudd på batteriet.

III. MONTERING

MERK:

Når du setter på eller tar av et støttehåndtak, må du koble batteripakken fra verktøyet.

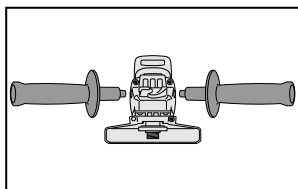

⚠ FORSIKTIG

Pass alltid på at støttehåndtak er godt festet før bruk.

- Skru side-håndtaket godt fast som vist i figuren.

⚠ FORSIKTIG

Aktiver aldri låsestiften når spindelen roterer. Verktøyet kan bli ødelagt.

- Trykk inn låse-knappen for å hindre at spindelen roterer når du monterer eller tar av deler, som slipeskive, skiveskjerm osv.

Installere eller ta av skive

Inspeksjon før bruk

- Er det montert riktig slipeskive for det materialet som skal slipes?
- Er det montert slipeskive med riktig dimensjon for verktøyet?
- Er korrekt skive satt på i samsvar med sikkerhetsstandardene angitt nedenfor? Europa - EN, Australia - AS

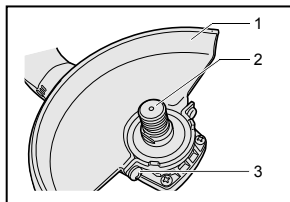

1. Slipeskiveskjerm
2. Spindel
3. Festeskruer for slipeskiveskjerm

⚠ FORSIKTIG

- Når verktøyet er i bruk skal slipeskiveskjermen være montert slik på verktøyet at den lukkede siden av skjermen alltid vender mot brukeren.
- Pass på at det brukes trekkpapir "blotters" når disse følger med det sementerte slipeproduktet og når det er nødvendig;

⚠ ADVARSEL

- Bruk alltid medfølgende skjerm når du bruker verktøyet. Slipeskiver kan splintres under bruk, og slipeskiveskjermen bidrar til å redusere faren for personskaade.

1. Monter slipeskiveskjermen og trekk skruen godt til.

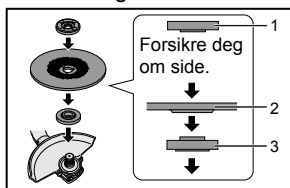

1. Klemmutter
2. Slipeskive
3. Skiveflens

2. Installer skiveflensen og skiven på spindelen i den rekkefølgen som vises i figuren.
3. Trekk til klemmutteren på spindelen, slik at den hule siden peker i motsatt retning av skiven.
4. Skyv inn spindelåseknappen for å låse spindelen, og bruk deretter klemmuttermøkkelen til å trekke klemmutteren godt til.

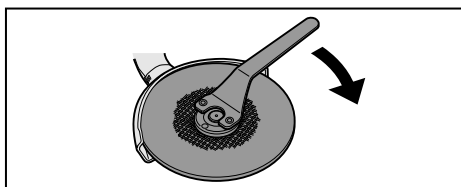
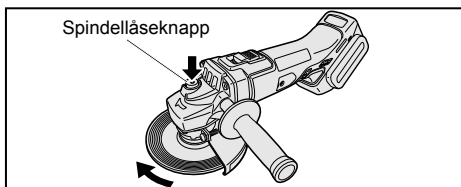

5. For å ta av slipeskiven, følg installeringsprosessen i omvendt rekkefølge.

Montere eller demontere batteripakken

⚠ FORSIKTIG

Før du setter inn batteripakken, må du kontrollere at strømbryteren på saken beveger seg riktig og returnerer til stilling "OFF" når du slipper den.

1. Kople til batteripakken:
Rett inn de markerte innrettingsmerkene og sett på batteripakken.
 - Skyv inn batteripakken til den sitter på plass.

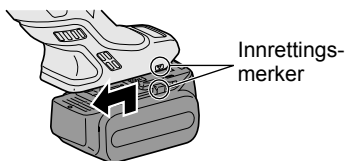

2. Fjerne batteripakken:
Trykk ned knappen og skyv batteripakken framover.

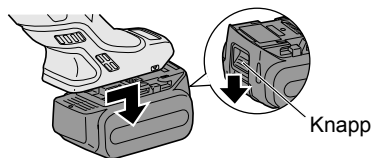

IV. BETJENING

MERK:

Vær oppmerksom på at dette verktøyet alltid er startklart, ettersom det ikke behøver å plugges til nettstrøm.

Bruk av strømbryter

⚠ FORSIKTIG

- Før du setter batteripakken inn i verktøyet, forsikre deg alltid om at strømbryteren fungerer korrekt og går tilbake til stillingen "OFF" når baksiden av strømbryteren trykkes inn.
- Strømbryteren kan låses i stillingen "ON". Vær oppmerksom når du låser verktøyet i posisjonen "ON", og hold verktøyet godt fast med støttehåndtaket og grepet.

For å starte verktøyet, trykk og skyv strøm-bryteren mot posisjonen "ON".

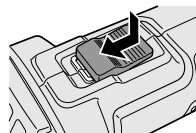

For kontinuerlig drift, trykk inn fronten av strøm-bryteren for å låse den.

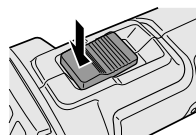
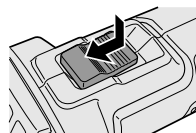

For å stanse verktøyet trykker du på baksiden av strømbryteren. Bryteren vender tilbake til "OFF" (av)-posisjonen.

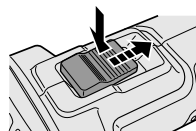

⚠ ADVARSEL

- Det skal aldri være nødvendig å bruke makt på verktøyet. Vekten av verktøyet utgjør tilstrekkelig trykk. Bruk av makt og for stort trykk kan føre til farlig splintring av slipeskiven.
- Skift ALLTID slipeskiven hvis verktøyet mistes ned under sliping.
- ALDRI støt eller slå slipeskiven.
- Unngå at slipeskiven spretter og kiler seg, spesielt ved arbeid i hjørner, ved skarpe kanter osv. Dette kan føre til at du mister kontrollen og til tilbakeslag.

⚠ FORSIKTIG

- Etter drift, slå alltid av verktøyet og vent til skiven har stoppet helt før du setter ned verktøyet.

Visuell inspeksjon og hardkjøringstest av skiven

1. Forsikre deg alltid om at skiven ikke har noen sprekker før bruk.
2. Foreta alltid hardkjøringstest av skiven som følger.
3. Forsikre deg alltid om at skiven er godt festet.

	Tid for hardkjøring
Helt ny skive	mer enn 3 min.
Før bruk av skiven som er i bruk	mer enn 1 min.

Slipeoperasjoner

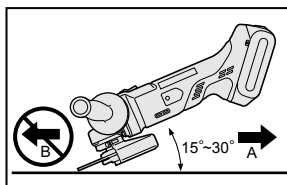

Du må ALLTID holde verktøyet godt med en hånd på håndtaket og den andre på støttehåndtaket. Slå på verktøyet og fest hjulet eller skiven til arbeidsstykket.

Generelt skal man holde kanten av slipeskiven i en vinkel på omtrent 15°-30° i forhold til arbeidsstykket overflate.

Når man bruker en ny slipeskive, bruk ikke slipeskiven i retning B, eller den vil skjære seg inn i arbeidsstykket. Med en gang kanten til slipeskiven er blitt avrundet ved bruk, kan slipeskiven bruke både i retningene A og B.

Bruke en kutteskiveskjerm (leveres som tillegg, ikke inkludert)

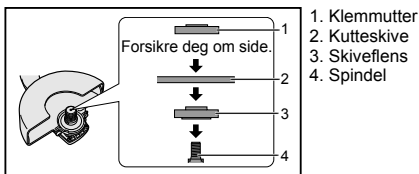

⚠ ADVARSEL

- Ved bruk av en slipende kutteskive, forsikre seg om at du kun bruker kutteskiveskjermen som er konstruert for bruk med denne kutteskiven.
- Bruk ALDRI kutteskive til sliping.
- Skiven må aldri komme i klem eller utsettes for stort trykk. Forsøk ikke å lage for dypt kutt. For mye belastning av kutteskiven øker belastningen og mottakeligheten for vridning eller fastkiling av kutteskiven i kuttet, og muligheten for tilbakeslag, splintring av kutteskiven og overoppheting av motoren.
- Start ikke når skiven er inne i arbeidsstykket. Hvis du gjør det vil kutteskiven kile seg fast eller slå tilbake. La kutteskiven nå full hastighet og kutt deretter arbeidsstykket forsiktig.
- Under kutteoperasjoner, endre aldri vinkelen til skiven. Hvis du legger sidetrykk på kutteskiven (som ved sliping), vil skiven sprekke og splintres, og kan føre til alvorlige personskader.

⚠ FORSIKTIG

- For å unngå kraftig temperaturøkning på verktøyoeverflaten, må du ikke bruke verktøyet kontinuerlig med to eller flere batteripakke. Verktøyet trenger tid på å bli avkjølt før du bytter batteripakke.
- Tildekk ikke helt ventilasjonsåpningen på siden av hoveddelen under arbeidet. I så fall kan ikke verktøyet fungere riktig og det fører til feil.
- IKKE overbelast verktøyet (motoren).

Det kan føre til skader på enheten.

- Forsikre deg om du bruker verktøyet slik at luften fra ventilasjonsåpningen ikke blåser direkte mot huden din. Hvis ikke kan du bli forbrent.

Indikatorlampen for start-sperrefunksjon

Maleren starter ikke når batteripakken er satt inn med bryteren i ON-posisjon (bryterspaken er på ON). Varsellampen vil blinke for å indikere at "start-sperrefunksjonen" er aktivert.

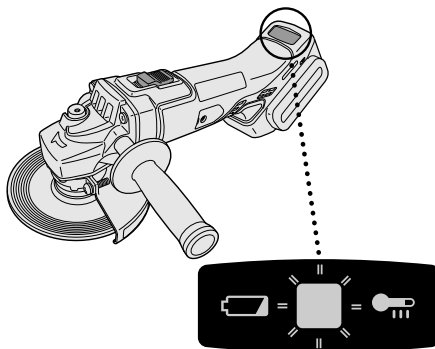

Trykk bryteren til stillingen OFF (bryterspaken i OFF) og press den så tilbake til stillingen ON (bryterspake i ON) for å starte vinkelsliperen.

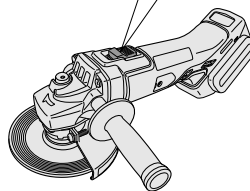
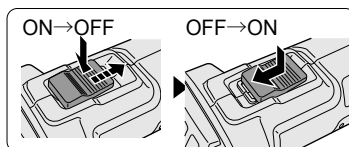

Varsellampe for overoppheting

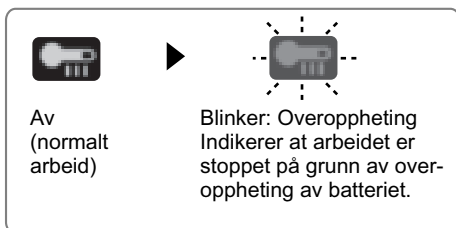

For å beskytte batteriet må du legge merke til følgende når du utfører denne operasjonen.

- Hvis batteriet blir varmt, vil beskyttelsesfunksjonen bli aktivert og motoren og batteriet vil slutte å fungere. Varsellampen for overoppheting på kontrollpanelet tennes eller blinker når denne funksjonen er aktiv.
- Dersom beskyttelsesfunksjonen mot overoppheting blir aktivert må verktøyet få tid til avkjøling (minst 30 minutter). Når varsellampen har slokket er verktøyet er klart til bruk igjen.
- Unngå å bruke verktøyet slik at beskyttelsesfunksjonen mot overoppheting aktiveres gjentatte ganger.
- Hvis verktøyet brukes kontinuerlig under forhold med stor belastning eller om det brukes under forhold med høy temperatur (f.eks. om sommeren), kan beskyttelsesfunksjonen mot overoppheting aktivert gjentatte ganger.
- Hvis verktøyet brukes kontinuerlig under forhold med lav temperatur (f.eks. om vinteren) eller om det ofte stopper under bruk, kan det skyldes at beskyttelsesfunksjonen mot overoppheting ikke aktiveres.
- Ytelsen til EY9L42 svekkes betraktelig ved 10°C og lavere temperatur på grunn av driftsforholdene og andre faktorer.
- Omgivelsestemperaturen skal ligge mellom 0°C (32°F) og 40°C (104°F). Dersom du bruker batteripakken når batteritemperaturen er under 0°C (32°F), kan det være at verktøyet ikke fungerer skikkelig.
- Ved opplading av en kald batteripakke (under 0°C (32°F)) på et varmt sted, la batteripakken vente i over en time for å varme opp batteriet til omgivelsestemperatur.

Varsellampe for lav batterilading

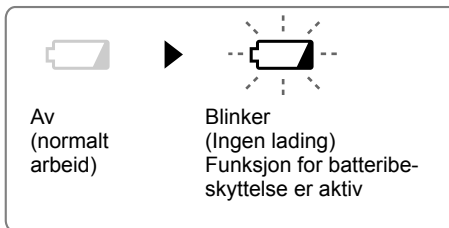

Kraftig (fullstendig) utlading av Li-ion-batterier reduserer deres levetid dramatisk. Derfor er en batteribeskyttelsesfunksjon innebygd i verktøyet for å hindre fullstendig utlading av batteripakken.

- Funksjonen for batteribeskyttelse aktiveres like før batteriet blir helt tømt, og varsellampen begynner å blinke.
- Dersom varsellampen for lavt batteri blinker, skal batteripakken lades opp umiddelbart.
- Om verktøyet er startet med for lite gjenværende batterikraft kan det stansen uten at varsellampen for lavt batteri blinker først. Dette angir at det er for lite strøm igjen til å bruke verktøyet og at batteriet må lades før mer bruk.
- Om verktøyet under bruk utsettes for en plutselig belastning som får motoren til å låse seg kan sensoren for forhindring av overbelastning løses ut og varsellampen for lavt batteri blinker. Lampen stopper å blinke når du fjerner årsaken til opphenget og slår bryteren av og på.

[Batteripakke]

For riktig bruk av batteripakken

Li-ion-batteripakke

- Oppbevar Li-ion-batteriet etter bruk uten å lade opp for å sikre lengre levetid.
- Ved oppladning av batteripakken, kontroller at polene på batteriladeren er fri for fremmedlegemer som støv eller vann ol. Rens polene før du lader opp batteripakken hvis du finner fremmedlegemer på polene.

Levetiden til batteripakkens poler kan bli påvirket av fremmedlegemer som støv eller vann ol. mens de er i bruk.

- Når batteripakker ikke er i bruk, hold de bort fra andre metallobjekter som: binders, mynter, nøkler, spiker, skruer eller andre små metallgjenstander, fordi de kan føre til kortslutning.

Kortslutning av batteripolene kan forårsake gnister, forbrenning eller brann.

- Forsikre deg om arbeidsrommet er godt ventilert under bruk av batteripakken.
- Når du fjerner batteripakken fra verktøyet, skal batteripakkedekselet umiddelbart lukkes for å hindre at batteripolene blir forurenset av støv eller skitt, noe som kan føre til kortslutning.

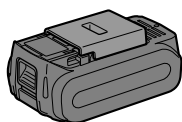

Levetiden til batteripakken

Oppladbare batterier har begrenset levetid. Hvis brukstiden er uvanlig kort selv rett etter opplading, bør batteriet byttes ut med et nytt.

Resirkulering av batteri

LEGG MERKE TIL:

For å resirkulere materialer og beskytte miljøet, sørg for å avhende batteriet på et offisielt godkjent sted, hvis et slikt finnes i ditt land.

Anbefalt bruk

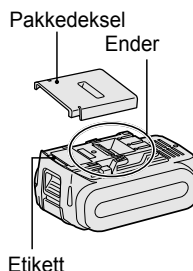

Ikke glem å bruke batteripakkedekselet

- Når batteripakken ikke er i bruk, legg batteriet på et sted der fremmedlegemer så som støv eller vann ikke forurenser batteripolene. Ikke glem å bruke batteripakkedekselet for å beskytte batteripolene.
- Ved oppladning av batteripakken, kontroller at polene på batteriladeren er fri for fremmedlegemer så som støv eller vann. Rens polene før du lader opp batteripakken hvis du finner fremmedlegemer på polene. Batteripakkepolenes levetid kan bli påvirket av fremmedlegemer så som støv eller vann mens de er i bruk.

⚠ FORSIKTIG

For å beskytte motoren eller batteriet, pass på følgende når arbeidet utføres.

- Hvis blir varmt, vil beskyttelsesfunksjonen bli aktivert og batteriet vil stoppe å fungere. Varsellampen for overheting på betjeningspanelet lyser eller blinker når denne funksjonen er aktiv.

For trygg og sikker bruk

- Batteripakken skal installeres i henhold til en to-trinns sikkerhetsforanstaltning. Sørg for at batteripakken er korrekt installert i hovedenheten før bruk.
- Dersom batteripakken ikke er koblet til korrekt når bryteren er slått på, vil varsellampen for overoppheting og varsellampen for lavt batteri blinke for å indikere at sikker bruk ikke er mulig, og hovedenheten vil ikke rotere som normalt. Koble til batteripakken i verktøyets enhet inntil den røde eller gule etiketten forsvinner.

[Batterilader]

Lading

⚠ VIKTIG

- Laderen er laget for å kun drives med standard husholdningsstrøm som er angitt på merkeplaten. Den må kun lades på den spenning som er angitt på enhetens merkeplate, f.eks. 230 V / 50 Hz.
- Du må ikke forsøke å bruke den på en annen spenning eller frekvens.
- Området for omgivelsestemperatur ligger mellom 0 °C (32 °F) og 40 °C (104 °F).
- Hvis batteripakken blir brukt når batteritemperaturen er under 0 °C (32 °F), kan det hende at verktøyet ikke fungerer som det skal.
- Hvis temperaturen til batteripakken faller under ca. 0 °C (32 °F), vil ladingen automatisk stanse for å forhindre forringelse av batteriet.
- Bruk laderen ved temperaturer på mellom 0°C og 40°C, og lad batteriet ved en temperatur tilsvarende batteritemperaturen. (Det bør ikke være mer enn 15 °C i temperaturforskjell mellom batteriet og ladestedet.)
- Når du lader opp en kald batteripakke (under 0 °C) på et varmt sted, må du legge batteripakken på stedet og vente mer enn én time for å varme opp batteriet til temperaturen i omgivelsen.
- Kjøøl ned laderen når det lades mer enn to batteripakker etter hverandre.
- Ikke stikk fingrene inn i kontakthullet når du holder laderen eller under andre omstendigheter.
- For å forhindre brann eller skade på laderen.
 1. Ikke bruk strøm fra en motor generator.
 2. Trekk laderen ut av kontakten når den ikke er i bruk.

MERK:

Batteripakken er ikke ladet helt opp fra fabrikken. Forsikre deg om å opplade batteriet før det tas i bruk.

Hvordan du lader

1. Laderen tilkobles nettstrøm.

MERK:

Det kan oppstå gnister når pluggen settes inn i stikkkontakten, men dette er ikke et sikkerhetsproblem.

2. Sett batteripakken godt inn i laderen.



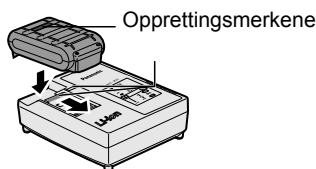











1. Oppstill opprettingsmerkene og sett batteriet i dokken på laderen.
2. Skyv batteriet forover i retning som pilen viser.



3. Under lading lyser ladelampen hele tiden. Når ladingen er fullført, sørger automatikk i lade-elektronikken for å forhindre overlading.
 - Lading vil ikke skje hvis batteriet er for varmt (for eksempel som rett etter ekstremt tunge belastninger). Den oransje ventelampen vil fortsette å blinke til batteriet er avkjølt. Lading vil da starte automatisk.
4. Ladelampen (grønn) vil blinke sakte når batteriet er ladet opp ca. 80 %.
5. Når ladingen er ferdig, slår den grønne ladelampen seg av.
6. Hvis temperaturen til batteripakken er 0 °C eller mindre, tar det lenger tid å lade batteripakken helt opp enn standard ladetid.

Selv når batteriet er helt oppladet, vil det ha omtrent 50 % av effekten til et fullt oppladet batteri ved normal driftstemperatur.
7. Ta kontakt med en autorisert forhandler dersom ladelampen (grønn) ikke slår seg av.
8. Når du setter en ferdigoppladet batteripakke i batteriladeren igjen, vil indikatorlampen lyse. Etter noen minutter slår den grønne ladelampen seg av.

LAMPEINDIKATORER

		Ladingen er ferdig. (Ladet helt opp)
		Batteriet er oppladet ca. 80%.
		Lading pågår.
		Laderen koples til vekselstrømskontakten. Klar til lading.
 (Grønn)	 (Oransje)	Ladestatuslampe Det lyser grønt (til venstre) og oransjegult (til høyre).
		Batteripakke er avkjølt. Oppladingen av batteripakke foregår langsomt for å redusere belastning på batteriet.
		Batteripakken er varm. Ladingen vil starte når batteripakkens temperatur synker. Dersom temperaturen på batteripakken er -10°C eller under, vil ladelampen (oransje) også begynne å blinke. Oppladingen vil starte igjen når temperaturen på batteripakken stiger.
		Lading ikke mulig. Tett av støv eller feil med batteripakken.

 Slått av

 Slått på

 Bliker

Brukerinformasjon om innsamling og håndtering av gammelt utstyr og brukte batterier



Slike symboler på produkter, emballasje, og/eller på medfølgende dokumenter betyr at brukte elektriske/elektroniske produkter og batterier ikke må blandes med vanlig husholdningsavfall.



For riktig håndtering og gjenvinning av gamle produkter og brukte batterier, vennligst lever dem til anvendelige innsamlingssteder, i samsvar med nasjonal lovgivning og direktivene 2002/96/EC og 2006/66/EC.



Ved riktig håndtering av disse produktene og batteriene, hjelper du til med å spare verdifulle ressurser og forhindre potensielle negative effekter på menneskers helse og miljøet, som ellers kan oppstå ved uriktig avfallshåndtering.

For mer informasjon om innsamling og gjenvinning av gamle produkter og batterier, vennligst ta kontakt med kommunen, ditt renovasjonsselskap eller stedet der du kjøpte gjenstandene.

Ukorrekt håndtering av dette avfallet kan medføre straffansvar, i overensstemmelse med nasjonal lovgivning.

For forretningsdrivende brukere i EU

Dersom du ønsker å kaste elektrisk og elektronisk utstyr, vennligst ta kontakt med din forhandler eller leverandør for videre informasjon.

(Informasjon om håndtering i land utenfor EU)

Disse symbolene gjelder bare innenfor EU. Ønsker du å kaste slike gjenstander, vennligst kontakt dine lokale myndigheter eller forhandler og spør etter riktig fremgangsmåte for håndtering.

Skifte ut kullbørster

Hold kullbørster rene slik at de slipper i holderne. Når de er kortere enn 5 mm skal begge kullbørstene skiftes samtidig. Bruk kun identiske kullbørster. Sett inn øvre ende av sporskutrekke i sporet i verktøyet og ta av børstehettedekslet ved å løfte det opp.

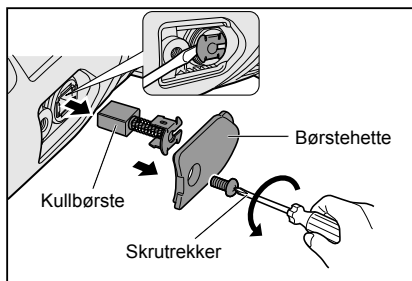

Bruk en skrutrekker til å ta av hettene. Ta ut de slitte kullbørstene, sett inn de nye og fest børstehettene.

Monter børste-hettedekslet på verktøyet igjen. For å beholde produktet SIKKERT og PÅLITELIG, skal reparasjoner, alt annet vedlikehold eller justeringer utføres av Panasonic autoriserte verksteder eller fabrikken, det skal alltid brukes Panasonic reservedeler.

V. VEDLIKEHOLD

- Bruk bare en tørr, myk klut for å tørke enheten. Ikke bruk en fuktig klut, tynner, bensin eller andre flyktige løsemidler til rengjøring.
- Hvis verktøyet eller batteripakkens innside skulle komme i kontakt med vann, la det renne av og la det tørke så fort som mulig. Fjern forsiktig all støv eller jernfilspon som samler seg inne i verktøyet. Hvis du skulle ha problemer med betjeningen av verktøyet, rådspør et reparasjonsverksted.

VI. TILBEHØR

⚠ FORSIKTIG:

- **Bruk av ekstrautstyr som ikke er spesifisert i denne veiledningen kan føre til brann, elektrisk støt eller personskader. Bruk kun anbefalt utstyr.**
- **Ditt verktøy er utstyrt med en skjerm for bruk med slipeskive. En kutteskive kan også brukes med en kutteskiveskjerm. Hvis du bestemmer deg for å bruk din Panasonic vinkelsliper med godkjent utstyr som du kjøper fra din Panasonic-forhandler eller fabrikkens servicesenter, forsikre deg om at du anskaffer og bruker alle nødvendige fester og skjermer som anbefalt i denne bruksanvisningen. Hvis du unnlater å gjøre dette, kan det føre til personskade på deg og andre.**

Slipeskive

- Angitt hastighet: større enn eller tilsvarende 72 m/min
- Maks. hjuldiameter: 125 mm
- Huldiameter: 22 mm
- Maks. tykkelse: 6 mm

Slipeskiveskjerm

- WEY46A2K3747

Kutteskive

- Angitt hastighet: større enn eller tilsvarende 72 m/min
- Maks. hjuldiameter: 125 mm
- Huldiameter: 22 mm
- Kun flat disk

Kutteskiveskjerm (For kutteskive)

- WEY46A2K3137

Skiveflens

- EY4640K1168

Klemmutter

- WEY4640K1178

VII. SPESIFIKASJONER

HOVEDENHET

Diameter på monteringshjul	Ø125 mm	
Størrelse på spindelgjenge	M14	
Indre hull diameter på monteringshjul	22 mm	
Vekt (med batteripakke)	1,65 kg (kun hovedenheten)	
Total lengde	300 mm (kun hovedenheten)	
Støy, Vibrasjon	Se det vedlagte arket	
Motorspenning	likestrøm 14,4 V	likestrøm 18 V
Nominell hastighet	8000 min ⁻¹ (rpm)	10000 min ⁻¹ (rpm)

BATTERIPAKKE

Modell	EY9L41	EY9L42	EY9L44	EY9L45	EY9L50	EY9L51
Batterilagring	Li-ion-batteri					
Batterispenning	likestrøm 14,4 V			likestrøm 18 V		

BATTERILADER

Modell	EY0L82						
Merke data	Se merkeplaten på bunnen av laderen						
Vekt	0,93 kg						
Ladetid	Modell	EY9L41	EY9L42	EY9L44	EY9L45	EY9L50	EY9L51
	Brukbar	Brukbar: 35 min	Brukbar: 30 min	Brukbar: 40 min	Brukbar: 50 min	Brukbar: 40 min	Brukbar: 55 min
	Full	Fullt ladet: 50 min	Fullt ladet: 35 min	Fullt ladet: 55 min	Fullt ladet: 60 min	Fullt ladet: 55 min	Fullt ladet: 70 min

MERK: Modell- og tilbehør-utvalg kan variere fra land til land. Ikke alle varianter som er vist her selges i Norge.

Se den nyeste hovedkatalogen.

Forhandlerens navn og adresse står på det vedlagte garantibeviset.

VIII. VEDLEGG

GARANTITILLEGG

- Sammenbrudd og skade forårsaket av konsekvent bruk over lengre tid (f.eks. fabrikkarbeid på samlebandet osv.) er utenfor garantien.
- Skader eller feil som skyldes bruk av tilbehør som ikke er oppgitt i denne veiledningen vil ikke dekkes av garantien.

Alkuperäiset ohjeet: englanti
Alkuperäisten ohjeiden käännös: muut
kielet

I. KÄYTTÖTARKOITUS

Kiitämme tämän Panasonic-kulma-
hiomakoneen hankinnasta. Työkalun
tehokkaalla moottorilla ja huippukapasi-
teettisen akun avulla käyttö on helppoa
ja lopputulos erinomainen.
Kulmahiomakonetta tulee käyttää vain
hiontaan ja katkaisuun.

VAARA

**Tämä työkalu on hiontaan tarkoitettu
hiomatyökalu. Siinä on pyörivä laikka,
joka pystyy leikkaamaan syvään ja
aiheuttamaan vakavan vamman ja
jopa kuoleman. Lue tämä käyttöohje ja
siinä olevat huomautukset huolellisesti
ja noudata kaikkia turvaohjeita, jotta
loukkaantuminen saadaan vältettyä.**

VAROITUS

Loukkaantumiskaavan välttämiseksi
käytä hionnan aikana aina sopivia
suojavarusteita.

Tämän ohjekirjan käyttäminen

- Lue tämä käyttöohje läpi ennen
kuin aloitat hiomakoneen käytön.
Jos annat jonkun muun käyttää
hiomakonetta, varmista, että he joko
lukevat tämän käyttöohjeen tai saavat
tarkat ohjeet hiomakoneen käytöstä
ja sen turvallisuutta koskevista
varotoimista.
- Säilytä tämä käyttöohje tulevaa
tarvetta varten. Siinä on tärkeitä
tietoja turvallisuudesta, joita on
noudatettava hiomakoneen turvallista
käyttöä varten.
- Tässä käyttöohjeessa ja tuotteessa
on käytetty seuraavia tunnussanoja:

HUOMAUTUS:

Tämän sanonnan alla annetaan
lisätietoja, jotka käyttäjän tulee tietää
hiomakoneesta.

TÄRKEÄ HUOMAUTUS

**Tärkeä huomautus ilmaisee mahdollisen
vaaratilanteen, joka saattaa johtaa
lievään tai sitä vakavampaan vammaan,
jos sitä ei ehkäistä. Tärkeissä
huomautuksissa käyttäjää myös
tiedotetaan vältettävistä, vaarallisista
työtavoista.**

VAROITUS

**Varoitus ilmaisee mahdollisen
vaaratilanteen, joka saattaa johtaa
vakavaan vammaan tai kuolemaan, jos
sitä ei ehkäistä.**

VAARA

**Vaara ilmaisee välitöntä vaaraa,
joka johtaa vakavaan vammaan tai
kuolemaan, jos sitä ei ehkäistä.**

Lue kirjanen "Turvallisuusohjeet" ja seuraava ennen käyttöä.

II. LISÄTURVASÄÄNTÖJÄ

Kaikkia toimintoja koskevat turvaohjeet

Hionnalle tai hiovalle leikkaamiselle tarkoitetut yleiset turvavaroitukset

- 1) Tämä työkalu on tarkoitettu käytettäväksi hiomakoneena tai irtileikkaustyökaluna. Lue kaikki turvavaroitukset, ohjeet, kuvaukset ja tekniset tiedot, jotka on toimitettu tämän sähkötyökalun mukana. Jos kaikkia alla olevia ohjeita ei noudateta, seurauksena saattaa olla sähköisku, tulopalo ja/tai vakava vamma.
- 2) Emme suosittele hiomapaperilla hionnan, johtimien harjauksen tai kiillottamisen suorittamista tällä sähkötyökalulla. Sellaisten toimintojen suorittaminen, joille työkalua ei ole varsinaisesti suunniteltu, saattaa aiheuttaa vaaratilanteen ja vammoja.
- 3) Älä käytä sellaisia lisäosia, joita työkalun valmistaja ei ole erityisesti suunnitellut eikä suositellut käytettäväksi. Vaikka lisäosa voidaan kiinnittää sähkötyökaluun, se ei merkitse sitä, että sitä voidaan käyttää turvallisesti.
- 4) Lisäosan nimellisen nopeuden on oltava ainakin sama kuin sähkötyökaluun merkitty suurin nopeus. Lisäosat, jotka toimivat nopeammin kuin niiden NIMELLISNOPEUS, saattavat mennä rikki ja singota irti.
- 5) Lisäosan ulkohalkaisijan ja paksuuden täytyy olla sähkötyökalun kapasiteettiarvojen sisällä. Vääränkokoisia lisäosia ei voi suojata ja hallita riittävästi.
- 6) Lisävarusteiden kiinnitysosien kierteyksen täytyy vastata hiomakoneen karan kierteyttä. Laipoilla kiinnitettävien lisävarusteiden keskireiän täytyy olla yhteensopiva laipan reiän läpimitan kanssa. Lisävarusteet,

jotka eivät ole yhteensopivia sähkötyökalun kiinnitys laitteiston kanssa, menettävät tasapainon, tärisevät huomattavasti ja saattavat aiheuttaa hallinnan menetyksen.

- 7) Älä käytä vahingoittunutta lisäosaa. Tarkasta ennen kutakin käyttökertaa onko lisäosissa kuten hiomapyörissä koloja tai halkeamia. Jos sähkötyökalu tai lisäosa putoaa, tarkasta onko siinä vaurioita tai asenna paikalleen vahingoittumaton lisäosa. Kun lisäosa on tarkastettu ja asennettu, mene itse ja vie lähellä olevat pois pyörivän lisäosan tieltä ja käytä sähkötyökalua minuutin ajan suurimmalla kuormittamattomalla nopeudella. Vahingoittuneet lisäosat irtoavat tavallisesti tämän testin aikana.
- 8) Käytä henkilökohtaisia suojarusteita. Käytöstä riippuen käytä kasvosuojaa, turvalaseja tai suojalaseja. Käytä tarpeen olleen pölysuojaa kasvoillasi, kuulosuojaa, käsineitä ja suojaa, joka ei läpäise pieniä hionnasta lentäviä tai työstökappaleesta irtoavia osia. Silmäsuojan on oltava sellainen, joka estää eri toimintojen aikana syntyneiden lentävien osasten pääsyn silmiin. Pölysuojan tai hengityssuojan on oltava sellainen, joka suodattaa eri toiminnoissa syntyvät osaset. Pitkäaikainen altistuminen kovalle melulle saattaa aiheuttaa kuulon menetyksen.
- 9) Pidä lähellä olevat turvallisella etäisyydellä työskentelyalueelta. Kaikkien, jotka tulevat työskentelyalueelle, on käytettävä suojarusteita. Työstökappaleesta tai rikkoutuneesta työkalusta lentelevät osat saattavat lentää varsinaista työskentelyaluetta kauemmaskin.
- 10) Pidä kiinni vain sähkötyökalun eristetyistä pinnoista, jos on mahdollista, että leikkaustyökalu saattaa osua pinnan alla oleviin johtoihin. Kosketus jännitteeseen johtoon tekee myös sähkötyökalun metalliosista jännitteisiä, ja ne voivat aiheuttaa käyttäjälle sähköiskun.
- 11) Sijoita johto pois pyörivistä lisäosista. Jos menetät laitteen

hallinnan, johto saattaa leikkautua ja jäädä kireälle, jolloin kätesi tai käsivartesi saattaa vetäytyä pyörivään lisäosaan.

- 12) **Älä koskaan pane sähkötyökalua alas ennen kuin se on pysähtynyt kokonaan.** Pyörivä lisäosa saattaa tarttua kiinni pintaan ja vetää sähkötyökalun niin, että sitä ei voi enää hallita.
- 13) **Älä käytä sähkötyökalua kantaen sitä olallasi.** Jos pyörivä lisäosa koskettaa vahingossa vaatteita, se saattaa koskettaa myös kehoasi.
- 14) **Puhdista sähkötyökalun ilmanvaihtoaukot säännöllisesti.** Moottorin puhallin vetää ilmaa sisään ja metallipölyn kertyminen saattaa aiheuttaa sähkövikoja.
- 15) **Älä käytä sähkötyökalua herkästi syttyvien aineiden lähellä.** Kipinät saattavat sytyttää tällaisen materiaalin palamaan.
- 16) **Älä käytä sellaisia lisäosia, jotka vaativat nestemäisen jäähdytysaineen käyttöä.** Veden tai muun nestemäisen jäähdytysaineen käyttö saattaa aiheuttaa sähkötapaturman tai sähköiskun.

Kaikkia toimintoja koskevat lisäturvaohjeet

Takaisinisku ja liittyvät varoitukset

Takaisinisku on yhtäkkinen reaktio pyörivään pyörään, tukilevyyn, harjaan tai muuhun lisäosaan, joka on juuttunut kiinni. Kiinnijuuttuminen tai tiukalle jääminen aiheuttaa sen, että pyörivät osat pysähtyvät, jolloin syntyy hallitsematon voima pyörinnän suhteen päinvastaiseen suuntaan.

Jos esimerkiksi hiomapyörä tarttuu kiinni työstökappaleeseen, pyörän se reuna, joka menee kiinnijuuttuneeseen kohtaan, saattaa kaivautua kiinni materiaalin pintaan, jolloin pyörä ponnahtaa irti tai antaa takaiskun. Pyörä saattaa ponnahtaa käyttäjää kohti tai hänestä pois päin riippuen pyörän pyörimissuunnasta kiinnitarttumisen aikana. Hiomapyörät saattavat myös rikkoutua tällaisissa olosuhteissa.

Takaisinisku on tulos sähkötyökalun väärinkäytöstä ja/tai virheellisistä

käyttötoimista tai olosuhteista ja se voidaan välttää noudattamalla seuraavia ohjeita.

- 1) **Pidä sähkötyökalusta kiinni lujasti ja pane kätesi ja kehosi niin, että pystyt vastustamaan takaisiniskun voimaa.** Käytä aina lisäkahvaa, jos se kuuluu varusteisiin, jotta työkalu saadaan hallittua mahdollisimman hyvin takaisiniskun varalta tai kiristysmomentin reaktiolta käynnistyksen aikana. Käyttäjä voi hallita kiristysmomenttivoimaa tai takaisiniskuja suorittamalla oikeat varotoimenpiteet.
- 2) **Älä koskaan pane kättäsi pyörivän lisäosan lähetyville.** Lisäosa saattaa kohdistaa takaisiniskun käteesi.
- 3) **Älä ole alueella, jolla työkalu liikkuu, jos takaisinisku aiheutuu.** Takaisinisku sinkoaa työkalun kiinnitarttumishetkellä olleen pyörän pyörimissuunnan suhteen vastakkaiseen suuntaan.
- 4) **Ole erityisen varovainen työstäessäsi kulmia, teräviä reunoja jne. Vältä lisäosan hyppyyttämistä ja vetämistä.** Pyörivä lisäosa tarttuu helposti kiinni kulmissa, terävillä reunoilla tai hyppyyttämisen aikana, jolloin seurauksena saattaa olla hallinnan menetys tai takaisinisku.
- 5) **Älä kiinnitä sahaketjua, puunveistoterää tai hammasteista sahanterää.** Tällaiset terät aiheuttavat usein takaisiniskuja ja hallinnan menetyksen.

Lisäturvaohjeita hionnalle ja hiovalle leikkaamiselle

Hionnalle ja hiovalle leikkaamiselle tarkoitetut erityiset turvavaroitukset

- 1) **Käytä vain sellaisia laikkoja, joita suositellaan sähkötyökalulle ja valitulle laikalle suunniteltua erityistä suojaa.** Laikkoja, joita ei ole erityisesti suunniteltu työkalulle, ei voi suojata riittävästi ja niiden käyttö ei siis ole turvallista.
- 2) **Napasyvennetyn laikan hiomapinnan täytyy sijaita kokonaan suojuksen sisällä.** Väärin kiinnitetty laikka, joka työnnyty suojuksen ulkopuolelle ei ole kunnolla suojattu.
- 3) **Suoja on kiinnitettävä lujasti**

sähkötyökaluun ja sijoitettava niin, että mahdollisimman pieni osa laikasta osoittaa käyttäjään, jotta saadaan mahdollisimman hyvä suoja. Suojus auttaa suojaamaan käyttäjää rikkoutuneen laikan palasilta sekä kipinöiltä, jotka voivat sytyttää vaatteet tuleen. Se myös estää käyttäjää osumasta laikkaan vahingoissa.



- 4) **Laikkaa tulee käyttää vain suositettuun käyttötarkoitukseen. Esimerkiksi: älä hio katkaisulaikan reunalla.** Katkaisulaikat leikkauspyörät on tarkoitettu perifeeriseen hiontaan ja näihin laikkoihin kohdistuva reunavoima saattaa aiheuttaa niiden rikkoutumisen.
- 5) **Käytä aina vahingoittumattomia lukituslaippoja, jotka ovat oikeankokoisia ja –muotoisia valitulle laikalte.** Oikea lukituslaippa tukee laikkaa ja pienentää rikkimenovaaraa. Katkaisulaikoille tarkoitetut laipat ovat erilaisia kuin hiomalaikoille tarkoitetut laipat.
- 6) **Älä käytä suuremmista sähkötyökaluista otettuja kuluneita laikkoja.** Suuremmille sähkötyökaluille tarkoitetut laikat eivät sovi pienempien työkalujen suurelle nopeudelle ja ne saattavat haljeta.

Hiovalle leikkaamiselle tarkoitetut lisäturvavaroitukset

- 1) **Älä “jumiuta” laikkaa äläkä paina liian lujaa. Älä yritä leikata liian syvältä.** Laikan liika painaminen lisää kuormaa, jolloin laikka vääntyy tai taittuu helposti leikkausasennossa ja vaarana on takaisinisku tai laikan rikkoutuminen.
- 2) **Katso että et ole rinnan pyörivän laikan kanssa tai sen takana. Kun toimiva laikka liikkuu pois päin itsestäsi,** mahdollinen takaisinisku saattaa singota pyörivän laikan ja sähkötyökalun suoraan itseesi päin.
- 3) **Jos laikka tarttuu kiinni tai jos leikkaaminen jostakin syystä keskeytetään, katkaise sähkötyökalun virta ja pidä työkalua liikkumattomana kunnes laikka pysähtyy kokonaan. Älä koskaan yritä poistaa laikkaa leikkausasennosta laikan pyöriessä, sillä**

seurauksena saattaa olla takaisinisku. Jos laikka tarttuu kiinni, etsi ja poista syy.

- 4) **Älä käynnistä leikkausta uudelleen työkalun ollessa kiinni työstökappaleessa. Anna laikan saavuttaa täysi nopeus ja pane se sitten varovasti uudelleen leikkauskohtaan.** Laikka saattaa juuttua kiinni, siirtyä ylös tai antaa takaisiniskun, jos työkalu käynnistetään sen ollessa työstökappaleessa.
- 5) **Tue paneelit ja suurikokoiset työstökappaleet, jotta saadaan vähennettyä laikan juuttuminen kiinni ja takaisiniskut.** Suuret työstökappaleet painuvat helposti alas omasta painostaan. Tuet on asetettava työstökappaleen alle leikkauslinjan lähelle ja työstökappaleen reunan lähelle laikan kummallekin puolelle.
- 6) **Ole erityisen varovainen tehdessäsi “taskuleikkausta” valmiisiin seiniin tai muihin paikkoihin, joissa sisällä saattaa olla johtoja tai putkia.** Laikka saattaa leikata kaasu- ja vesiputkia, sähköjohtoja tai esineitä, jotka aiheuttavat takaisiniskun.

Tunnus	Merkitys
V	Volttia
---	Suora virta
n	Nimellinen nopeus
... min ⁻¹	Kierrokset tai iskut per minuutti
Ah	Akun sähkökapasiteetti
	Loukkaantumisvaaran estämiseksi käyttäjän on luettava käyttöohje ja ymmärrettävä se.
	Vain sisäkäyttöön.
	Käytä aina silmäsuojaa.

VAROITUS

- Älä käytä muita kuin Panasonic-akkuja, jotka on suunniteltu tämän ladattavan työkalun käyttöön.

- Panasonic ei ole vastuussa vahingoista tai onnettomuuksista, jotka aiheutuvat kierrätetyn tai väärinnettyn akun käytöstä.
- Älä hävitä akkua polttamalla äläkä saata sitä alttiiksi kuumuudelle.
- Älä kiinnitä akkuun nauvoja, älä kolhi, pura sitä äläkä yritä muuttaa sen rakennetta.
- Älä anna metalliesineiden koskettaa akkuliittimiä.
- Älä kannaa äläkä säilytä akkua paikassa, jossa on nauvoja tai muita metalliesineitä.
- Älä lataa akkua kuumassa paikassa kuten avotulen lähellä tai auringonpaisteessa. Akku saattaa kuumentua liikaa, syttyä palamaan tai räjähtää.
- Lataa akku aina sen omalla laturilla. Muulla laturilla lataaminen saattaa aiheuttaa akun vuotamista, ylikuumenemista tai akun räjähtämisen.
- Kun akku on irrotettu työkalusta tai laturista, pane aina akun kansi paikalleen. Muuten akun liittimet saattavat mennä oikosulkuun, jolloin seurauksena on tulipalovaara.
- Kun akku on heikentynyt, vaihda se uuteen. Vahingoittuneen akun käytön jatkaminen saattaa aiheuttaa kuumuutta, tulen syttymisen tai akun halkeamisen.

III. KOKOAMINEN

HUOMAUTUS:

Poista akku työkalusta, kun kiinnität tai irrotat tukikahvan.

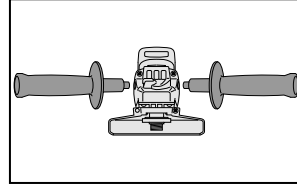

⚠ TÄRKEÄ HUOMAUTUS

Varmista aina ennen käyttöä, että tukikahva on asennettu kunnolla paikoilleen.

- Ruuvaa sivukahva lujasti kuvassa näytetyllä tavalla.

⚠ TÄRKEÄ HUOMAUTUS

Älä koskaan paina karan lukituspainiketta karan pyöriessä. Työkalu saattaa vahingoittua.

- Paina lukituspainiketta, jotta saadaan estettyä karan pyöriminen asennettaessa tai irrotettaessa osia kuten hiomalaiikka, laikkasuojus jne.

Laikan asennus tai irrotus

Ennen käyttöä suoritettavat tarkastustoimet

- Onko kiinnitetty hiottavalle kohteelle sopiva hiontalaikka?
- Onko asennettu työkalulle sopivan kokoinen hiontalaikka?
- Onko oikea laikka asennettu alla lueteltujen turvallisuusstandardien mukaisesti?
Eurooppa - EN, Australia - AS

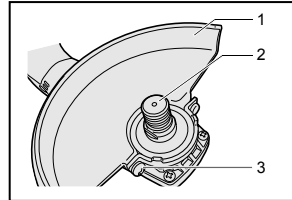

1. Hiomalaikan suojus
2. Kara
3. Hiontalaikan suojuksen kiinnitysruuvi

⚠ TÄRKEÄ HUOMAUTUS

- Käytettäessä hiontalaikan suojuksen täytyy olla asennettuna työkaluun

niin, että suojuksen kiinni oleva puoli on aina käyttäjään päin.

- Muista käyttää imureita, jos ne kuuluvat hiomalaitteen varusteisiin ja kun niitä tarvitaan;

⚠ VAROITUS

Käytä aina varusteisiin kuuluvaa suojusta, kun käytät työkalua. Hiontalaikka saattaa rikkoutua käytössä ja hiontalaikan suojus auttaa vähentämään loukkaantumisvaaraa.

1. Asenna hiontalaikan suojus ja kiristä sitten ruuvi tiukasti.

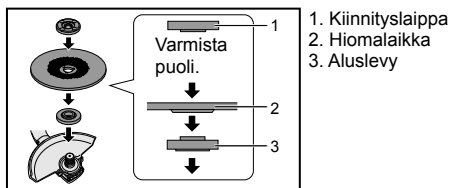

2. Asenna aluslevy ja laikka karaan kuvassa näytetyssä järjestyksessä.
3. Kiristä kiinnitysliippa karaan niin, että onntto puoli osoittaa laikan suhteen vastakkaiseen suuntaan.
4. Kiristä kara paikalleen painamalla karan lukkopainiketta ja kiristä kiinnitysliippa sitten tiukasti laipan kiinnitysavaimella.

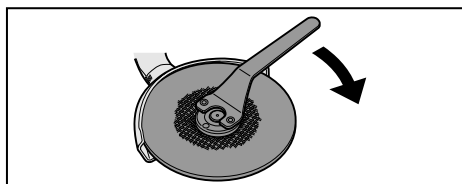
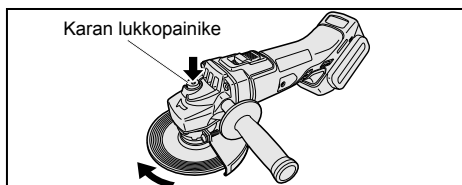

5. Hiomalaikka irrotetaan suorittamalla asennustoimenpiteet päinvastaisessa järjestyksessä.

Akun kiinnittäminen tai irrottaminen

⚠ TÄRKEÄ HUOMAUTUS

Ennen kuin laitat akun laitteen sisään, varmista että työkalun käyttökytkin toimii asianmukaisesti ja palaa "OFF" asentoon vapautettaessa.

1. Akun liittäminen:

Aseta korostetut kohdistuspisteet kohdakkain ja kiinnitä akku.

- Siirrä akku paikalleen niin, että se lukkiutuu.

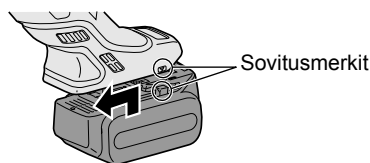

2. Akun irrottaminen:

Paina painike alas ja liu'uta akkua eteenpäin.

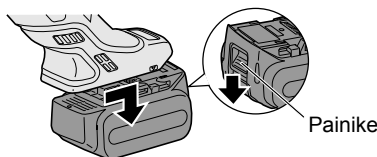

IV. TOIMINTA

HUOMAUTUS:

Huomioi, että tämä työkalu on jatkuvasti toimintakunnossa, koska se ei toimi verkkovirralla.

Käyttökytkimen toiminta

⚠ TÄRKEÄ HUOMAUTUS

- Ennen kuin asetat akun työkaluun, varmista aina, että virtakytkin toimii kunnolla ja palaa "OFF"-asentoon painettaessa käyttökytkimen takaa.
- Käyttökytkin voidaan lukita "ON"-asentoon. Ole alttiina, kun käyttökytkin on kukittuna "ON"-asentoon ja pidä työkalusta kiinni

lujasti sen tukikahvasta ja kädensijasta.
Käynnistä työkalu painamalla käyttökytkintä kohti "ON"-asentoa.

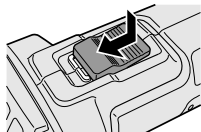

Jos käyttö on jatkuvaa, lukitse käyttökytkin painamalla sitä edestä.

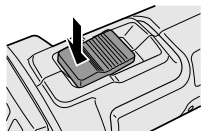
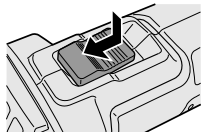

Pysäytä työkalu painamalla virtakytkimen takaosaa, jolloin se palaa "OFF"-asentoon.

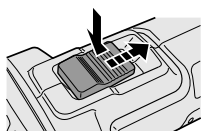

VAROITUS

- Työkalua ei saa käyttää väkisin. Työkalun paino antaa riittävän painovoiman. Pakottaminen ja liian lujaa painaminen saattaa aiheuttaa sen, että hiomalaikka rikkoutuu, mikä on vaarallista.
- Vaihda hiomalaikka AINA, jos työkalu on pudonnut hionnan aikana.
- ÄLÄ KOSKAAN kolhi tai lyö hiomalaikkaa.
- Vältä hiomalaikan hypyyttämistä tai vetämistä varsinkin työstäessäsi kulmia, teräviä reunoja jne. Tämä saattaa aiheuttaa hallinnan menetyksen ja takaisiniskun.

TÄRKEÄ HUOMAUTUS

Katkaise aina käytön jälkeen virta työkalusta ja odota, että laikka pysähtyy kokonaan ennen kuin lasket työkalun alas.

Laikan ulkonäköön perustuva tarkastus ja testaus

1. Varmista aina ennen käyttöä, että laikassa ei ole halkeamia.
2. Suorita aina terän toimintatesti seuraavalla tavalla.
3. Varmista aina, että laikka on kiinnitetty lujasti.

	Toiminta-aika
Uusi laikka	yli 3 min.
Ennen nykyisen laikan käyttöä	yli 1 min.

Hiontatoiminto

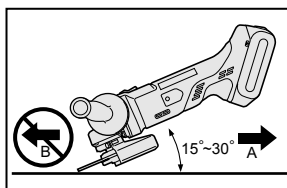

Pidä AINA tiukasti kiinni työkalusta niin, että toinen käsi on kahvalla ja toinen tukikahvalla. Käynnistä työkalu ja laita sitten pyörä tai laikka työkappaleeseen. Pidä katkaisu- tai hiontalaikan reuna noin 15°-30° kulmassa työstökappaleen pintaan nähden.

Kun käytetään uutta hiontalaikkaa, älä käytä hiomakonetta suuntaan B tai se leikkaa työstökappaleeseen. Kun hiomalaikan reuna on pyöristynyt käytössä, hiomalaikkaa voidaan käyttää kumpaankin suuntaan A ja B.

Katkaisulaikkasuojuksen käyttö (Saatavana erillisenä lisävarusteena, ei kuulu varusteisiin)

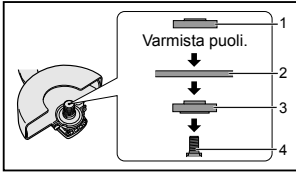

1. Kiinnitysmutteri
2. Hiomalaikan suojus
3. Aluslevy
4. Kara

VAROITUS

- Kun käytetään katkaisulaikkaa, käytä sen kanssa aina vain sen käyttöön tarkoitettua leikkaussuojusta.
- **ÄLÄ KOSKAAN** käytä katkaisulaikkaa hiomiseen.
- Älä jumiuta laikkaa äläkä paina liian lujaa. Älä yritä leikata liian syvältä. Katkaisulaikan liika painaminen lisää kuormaa, jolloin laikka vääntyy tai taivuu helposti leikkausasennossa ja vaarana on takaisinisku, laikan rikkoutuminen tai moottorin ylikuumentuminen.
- Älä käynnistä, kun laikka on työstökappaleessa. Tämä aiheuttaa katkaisulaikan juuttumisen kiinni tai takaisiniskun. Anna katkaisulaikan saavuttaa täysi nopeus ja leikkaa työstökappale sitten varovasti.
- Älä koskaan muuta laikan asentoa leikkauksen aikana. Jos katkaisulaikkaa painetaan sivulta (niin kuin hionnan yhteydessä), laikka saattaa haljeta tai rikkoutua aiheuttaen vakavia vammoja.

TÄRKEÄ HUOMAUTUS

- Jotta työkalun pinnan liiallinen kuumentuminen saadaan estettyä, älä käytä työkalua jatkuvasti kahdella tai useammalla akulla. Työkalun on saatava jäähtyä ennen akun vaihtamista.
- Älä tuki sivuilla olevia ilmanvaihtoaukkoja käytön aikana. Jos aukot tukitaan, laitteen toimintakyky heikkenee ja seurauksena saattaa olla epäkuntoon meneminen.
- **ÄLÄ** kuormita työkalua (moottoria).

Laite saattaa vahingoittua.

- Käytä työkalua niin, että ilmanvaihtoaukoista tuleva ilma ei kohdistu suoraan iholle. Saatat saada palovammoja.

Moottorin käynnistyksen estotoiminnon merkkivalo

Hiomakone ei käynnisty, jos akku on paikoillaan kytkimen ollessa ON-asennossa (kytkinvipu asennossa ON). Varoitusvalo vilkkuu tällöin osoitukseksi siitä, että 'moottorin käynnistyksen estotoiminto' on toiminut.

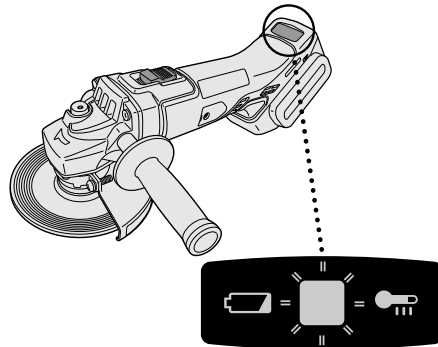

Paina käyttökytkin OFF-asentoon (kytkinvipu asennossa OFF) ja paina se sitten takaisin ON-asentoon (käyttökytkin asennossa ON) hiomakoneen käynnistämiseksi.

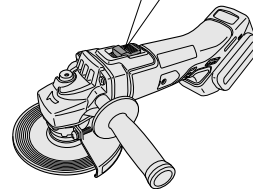
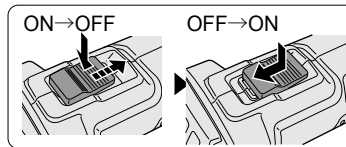

Ylikuumentumisen varoitusvalo

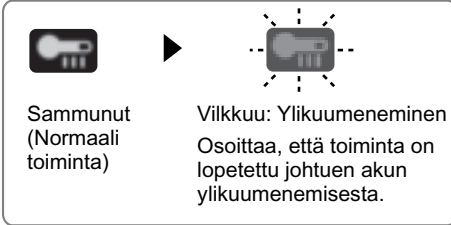

Akun suojaamiseksi ota huomioon seuraavat seikat, kun suoritat tätä toimenpidettä.

- Jos akku kuumenee, suojaustoiminto käynnistyy ja moottori tai akku lakkaa toimimasta. Säättöpaneelin ylikuumentumisen varoitusvalo palaa tai vilkkuu, kun tämä toiminto on käynnissä.
- Jos ylikuumentumisen suojaustoiminto käynnistyy, anna työkalun jäähtyä tarpeeksi (ainakin 30 minuuttia). Työkalu on valmis käyttöön, kun ylikuumentumisen varoitusvalo on sammunut.
- Vältä työkalun käyttöä tavalla, joka kytkee ylikuumentumisen suojaustoiminnon toistuvasti.
- Jos työkalua käytetään jatkuvasti raskaasti kuormitetussa tilassa tai jos si-tä käytetään kuumassa ympäristös-sä (esim. kesähelteellä), ylikuumentumisen suojaustoiminto saattaa käynnistyä usein.
- Jos työkalua käytetään kylmässä ympäristössä (kuten talvella) tai jos se pysäytetään usein käytön aikana, yli-kuumentumisen suojaustoiminto ei ke-n-ties käynnisty.
- EY9L42-laitteen toimintakyky heikkee huomattavasti alle 10°C:n läm-pötiloissa työskentelyolosuhteiden ja muiden syiden takia.
- Suositeltava käyttöympäristö on välillä 0°C (32°F) ja 40°C (104°F). Jos akkua käytetään huomattavasti alle 0°C (32°F) lämpötilassa, laitteessa saattaa ilmetä toimintahäiriöitä.
- Kun kylmää akkua (alle 0°C (32°F)) ladataan lämpimässä paikassa, anna akun lämmetä ennen latausta noin tunnin niin, että se saavuttaa huoneen lämpötilan.

Alhaisen akkujännitteen varoituslamppu

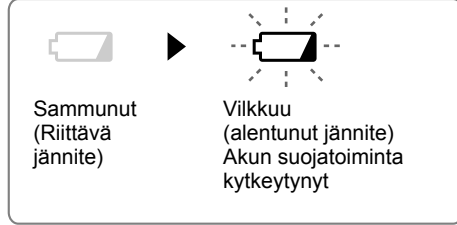

Litiumioniakun liiallinen (täydellinen) purkautuminen lyhentää akun käyttöikää huomattavasti. Työkalussa on akun suojaustoiminto, joka estää akun liiallisen purkautumisen.

- Akun suojaustoiminto kytkeytyy ennen kuin akku menettää varauksensa ja alhaisen akkujännitteen varoitusvalo vilkkuu.
- Jos huomaat, että alhaisen akkujännitteen varoitusvalo vilkkuu, lataa akku välittömästi.
- Jos työkalu on käynnistetty liian matalalla akun varaustasolla, työkalun toiminta voi keskeytyä ilman, että akun matalan varaustason varoituslamppu vilkkuu ensin. Tämä osoittaa, että akun varaustaso on liian matala työkalun käyttöön, ja akkupakkaus tulisi ladata ennen kuin käyttöä jatketaan.
- Jos työkaluun kohdistuu äkillinen kuorma käytön aikana, joka aiheuttaa moottorin lukittumisen, syväpurkautumisen estoanturi voi laueta, ja akun matalan varaustason lamppu vilkkuu. Lampun vilkkuminen loppuu heti, kun moottorin lukittumisen syyhyn puututaan ja liipaisin palautetaan.

[Akku]

Akun oikea käyttö

Li-ioniakku

- Jotta li-ioniakku kestää mahdollisimman pitkään, pane se säilöön käytön jälkeen lataamatta sitä.
- Kun akku ladataan, varmista, että akkulaturin liittimissä ei ole vieraita aineita kuten pölyä tai vettä. Jos liittimistä löytyy vieraita aineita, puhdista liittimet ennen akun lataamista. Akkuliittimissä käytön aikana olevat vieraat aineet kuten pöly ja vesi saattavat heikentää akun käyttöikää.
- Kun akkua ei käytetä, pidä se poissa muiden metalliesineiden lähetyviltä kuten: paperikiinnittimien, kolikoiden, avainten, naulojen, ruuvien tai muiden pienten metataliesineiden, jotka voivat aiheuttaa kontaktin liittimestä toiseen. Akkuliittimien saattaminen oikosulkuun saattaa aiheuttaa kipinöitä, palovammoja tai tulipalon.
- Kun käytät akkua, varmista, että työskentelypaikassa on hyvä ilmanvaihto.
- Kun akku otetaan pois työkalusta, pane akun liittinsuoja heti kiinni, jotta akkuliittimiin ei pääse pölyä tai liikaa eikä synny oikosulkua.

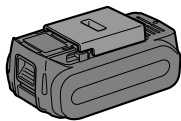

Akun kestoikä

Ladattavien akkujen käyttöaika on rajoitettu. Jos käyttöaika on erittäin lyhyt kunnollisen latauksen jälkeen, vaihda akku uuteen.

Akun kierrätys

HUOMIO:

Ympäristön suojelemiseksi ja materiaalien kierrättämiseksi akku on vietävä hävitettäväksi erityiseen keräyspisteeseen, jos sellainen on olemassa.

Käyttösuositukset

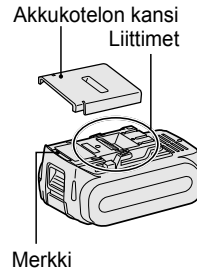

Käytä aina akkukantta

- Kun akkua ei käytetä, pane akku säilöön niin, että vieraat aineet kuten pöly, vesi jne. eivät likaa liittimiä. Muista panna akkukansi paikalleen suojaamaan akkuliittimiä.
- Kun akku ladataan, varmista, että akkulaturin liittimissä ei ole vieraita aineita kuten pölyä tai vettä. Jos liittimistä löytyy vieraita aineita, puhdista liittimet ennen akun lataamista. Akkuliittimissä käytön aikana olevat vieraat aineet kuten pöly ja vesi saattavat heikentää akun käyttöikää.

⚠ TÄRKEÄ HUOMAUTUS

Moottorin tai akun suojaamiseksi ota huomion seuraavat seikat, kun suoritat toimenpidettä.

- Jos ja kuumenevat, suojatoiminto aktivoituu, ja akku lakkaavat toimimasta. Ylikuumenemisen varoituslamppu merkkivalopaneelissa syttyy tai vilkkuu, kun tämä toiminto on käytössä.

Turvallisen käytön takaamiseksi

- Akku on suunniteltu asennettavaksi kahden turvallisuutta koskevan toimenpiteen jälkeen. Varmista ennen käyttöä, että akku on asennettu kunnolla pääyksikköön.
- Jos akkua ei ole asennettu kunnolla, kun laite käynnistetään, ylikuumenemisen varoituslamppu ja akun alhaisen varaustason varoituslamppu vilkkuvat

osoittaakseen, että turvallinen käyttö ei ole mahdollista, ja pääyksikkö ei pyöri tavalliseen tapaan. Asenna akku työkalun yksikköön niin, että punainen tai keltainen merkki katoaa näkyvistä.

[Akkulaturi] Lataus

⚠ TÄRKEÄ HUOMAUTUS

- Laturi on tarkoitettu käytettäväksi tavallisella kotitaloussähköllä vain arvokilven merkintöjen mukaisesti. Lataa ainoastaan laitteen arvokilvessä mainitulla jännitteellä eli 230 V / 50 Hz.
- Älä yritä käyttää sitä millään muulla jännitteellä tai taajuudella.
- Suositeltava käyttöympäristön lämpötila on välillä on 0 °C ja 40 °C.
- Jos akkua käytetään, kun akun lämpötila on alle 0 °C, työkalu ei ehkä toimi oikein.
- Jos akun lämpötila laskee noin 0 °C alapuolelle, lataus keskeytyy automaattisesti akun heikkenemisen estämiseksi.
- Käytä laturia 0 °C – 40 °C lämpötilassa, ja lataa akku lämpötilassa, joka on lähellä akun omaa lämpötilaa. (Akun ja latauspaikan lämpötilojen välillä ei saisi olla yli 15 °C eroa.)
- Kun lataat viileää akkua (alle 0 °C) lämpimässä paikassa, jätä akku paikoilleen ja odota yli tunti, että akku lämpenee samalle tasolle ympäristön lämpötilan kanssa.
- Anna laturin jäähtyä ladatessasi kahta tai useampaa akkua peräkkäin.
- Älä missään tapauksessa työnnä sormiasi latauspesään.
- Tulipalovaaran ja akkulaturin vahingoittumisen estämiseksi:
 1. Älä käytä moottorin generaattoria virtalähteenä.
 2. Irrota laturi verkosta, kun sitä ei käytetä.

HUOMAUTUS:

Akkua ei ole ladattu kokonaan liikkeessä. Akku on ladattava ennen käyttöä.

Lataaminen

1. Kytke laturin pistoke vaihtovirtaverkon pistorasiaan.





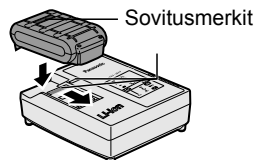











HUOMAUTUS:

- Kipinöitä saattaa syntyä, kun pistoke kytketään virtalähteeseen, mutta tämä ei ole vaarallista.
2. Liitä akku tukevasti laturiin.
 1. Aseta sovitusmerkit vastakkain ja aseta akku laturin liittimeen.
 2. Siirrä eteenpäin nuolen osoitta maan suuntaan.



3. Latauksen merkkivalo palaa latauksen aikana. Kun akku on ladattu, latauksen merkkivalo alkaa vilkkua nopeasti ja laitteen sisäänrakennettu kytkin katkaisee latauksen automaattisesti estäen yllilatautumisen.
 - Latausta ei tapahdu, jos akku on liian lämmin (esim. pitkään kestäneen käytön jälkeen). Oranssi valmiustilan lamppu vilkkuu, kunnes akku on jäähtynyt. Lataus alkaa sitten automaattisesti.
4. Latauslamppu (vihreä) vilkkuu hitaasti, kun akku on latautunut noin 80%.
5. Kun lataus on suoritettu loppuun, vihreä latauslamppu sammuu.
6. Jos akun lämpötila on 0°C astetta tai sitä vähemmän, täyteen lataus kestää tavallista kauemmin. Vaikka akku on ladattu täyteen, sen teho on noin 50% tavallisessa lämpötilassa ladattuun täyteen akkuun verrattuna.
7. Ota yhteys valtuutettuun jälleenmyyjään, jos latauslamppu (vihreä) ei sammuu.
8. Jos kokonaan ladattu akku asetetaan uudelleen laturiin, latauslamppu saattaa syttyä palamaan. Muutaman minuutin kuluttua vihreä latauslamppu sammuu.

LAMPUN MERKINNÄT

		Lataus on valmis. (Täysi lataus)
		Akku on latautunut noin 80%.
		Lataa parhaillaan.
		Laturi on kytketty verkkoon. Valmis lataukseen.
	(Vihreä)	Lataustilan lamppu Vasen: vihreä Oikea: oranssi näkyy.
	(Oranssi)	
		Akku on vileä. Akku latautuu hitaasti akun kuormituksen vähentämiseksi.
		Akkupaketti on lämmin. Lataus alkaa, kun akkupaketin lämpötila laskee. Jos akun lämpötila on -10°C astetta tai vähemmän, latauslamppu (oranssi) alkaa myös vilkkua. Lataus alkaa, kun akun tilan lämpötila nousee.
		Akkupaketti on lämmin. Lataus alkaa, kun akkupaketin lämpötila laskee.

 Sammuu

 Palaa

 Vilkkuu

Tietoja vanhojen laitteiden ja käytettyjen paristojen keräyksestä ja hävittämisestä



Nämä merkinnät tuotteissa, pakkauksissa ja/tai niihin liitetyissä dokumenteissa tarkoittavat, että käytettyjä sähkö- ja elektroniikkalaitteita sekä paristoja ei tule sekoittaa tavalliseen kotitalousjätteeseen. Vanhojen tuotteiden ja käytettyjen paristojen asianmukainen käsittely, talteen ottaminen ja kierrätys edellyttävät niiden viemistä tarjolla oleviin keräyspisteisiin kansallisten määräysten sekä direktiivien 2002/96/EC ja 2006/66/EC mukaisesti.



Kun hävität tuotteet ja paristot asianmukaisesti, autat säilyttämään arvokkaita luonnonvaroja sekä ehkäisemään ihmisen terveydelle ja ympäristölle haitallisia vaikutuksia, joita vääränlainen jätteenkäsittely voi aiheuttaa.

Ota yhteys asuinkuntasi viranomaisiin, jätteenkäsittelystä vastaavaan tahoon tai tuotteiden ostopaikkaan saadaksesi lisätietoja vanhojen tuotteiden ja paristojen keräyksestä ja kierrätyksestä.

Tuotteiden epäasianmukaisesta hävittämisestä saattaa seurata kansallisessa lainsäädännössä määrätty rangaistus.

Yrityksille Euroopan unionissa

Lisätietoja sähkö- ja elektroniikkalaitteiden hävittämisestä saat jälleenmyyjältä tai tavarantoimittajalta.

[Tietoja hävittämisestä Euroopan unionin ulkopuolella]

Nämä merkinnät ovat voimassa ainoastaan Euroopan unionin alueella. Ota yhteys paikallisiin viranomaisiin tai jälleenmyyjään saadaksesi tietoja oikeasta jätteenkäsittelymenetelmästä.

Hiiliharjojen vaihtaminen

Pidä hiiliharjat puhtaina ja vapaina niin, että ne voidaan panna pitimiin. Kun se on alle 5 mm lyhyempi, kumpikin hiiliharja täytyy vaihtaa yhtäaikaan. Käytä vain samanlaisia hiiliharjoja. Aseta loviteräinen ruuviavain työkalun vakoon ja irrota hiiliharjan suojuksen kansi nostamalla se ylös.

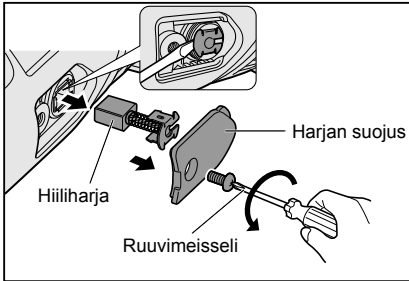

Irrota harjansuojakansi ruuviavaimella. Ota pois kuluneet hiiliharjat, aseta tilalle uudet ja kiinnitä harjojen suojukset.

Aseta hiiliharjan suojuksen päälíkansi takaisin paikalleen työkaluun. Jotta laitteen TURVALLISUUS ja LUOTETTAVUUS saadaan pidettyä yllä, korjaukset ja muut huolto- tai säätötoimet on jätettävä valtuutetun Panasonic-huollon tai tehtaan huoltokeskuksen tehtäväksi ja tällöin tulee aina käyttää Panasonic-vaihtosia.

V. HUOLTO

- Käytä laitteen pyyhkimiseen vain kuivaa, pehmeää kangasta. Älä käytä puhdistukseen kosteaa kangasta, tinneriä, bentseeniä tai muita helposti syttyviä aineita.
- Jos työkalun tai akun sisus kastuu, poista vesi ja kuivata se mahdollisimman pian. Poista varovasti kaikki työkalun sisään kertyvät pöly ja rautapuru. Jos työkalun käytössä ilmenee ongelmia, ota yhteys korjaamoon.

VI. LISÄLAITTEET

△ TÄRKEÄ HUOMAUTUS

- Tässä ohjekirjassa mainitsemattomien lisävarusteiden käyttäminen voi johtaa tulipaloon, sähköiskun vaaraan tai henkilövahinkoihin. Käytä aina vain suositettuja lisäosia.
- Tässä työkalussa on hiomalaikan kanssa käytettävä suoja. Katkaisulaikkaa voidaan myös käyttää katkaisulaikan suojan kanssa. Jos käytät Panasonic-hiomakonetta hyväksytyjen, Panasonic-jälleenmyyjältä tai tehtaan huoltokeskuksesta hankittujen lisäosien kanssa, hanki kaikki tarpeelliset kiinnikkeet ja suojat ja käytä niitä tässä käyttöohjeessa kuvatulla tavalla. Ellei näin tehdä, seurauksena voi aiheutua henkilövahinkoja itsellesi tai muille lähellä oleville.

Hiomalaikka

- Nimellisaika: suurempi tai yhtä suuri kuin 72 m/min
- Laikan enimmäishalkaisija: \varnothing 125 mm
- Reiän halkaisija: \varnothing 22 mm
- Enimmäispaksuus: 6 mm

Hiomalaikan suoja

- WEY46A2K3747

Leikkuulaikka

- Nimellisaika: suurempi tai yhtä suuri kuin 72 m/min
- Laikan enimmäishalkaisija: \varnothing 125 mm
- Reiän halkaisija: \varnothing 22 mm
- Vain litteä laikka

Leikkuulaikan suoja (Leikkuulaikalle)

- WEY46A2K3137

Aluslevy

- EY4640K1168

Kiinnitysmutteri

- WEY4640K1178

VII. TEKNISET TIEDOT

PÄÄLAITE

Asennuslaikan halkaisija	Φ125 mm	
Karan kierteityksen koko	M14	
Asennuslaikan sisäaukon halkaisija	22 mm	
Paino (sis. akkupaketin)	1,65 kg (vain pääyksikkö)	
Kokonaispituus	300 mm (vain pääyksikkö)	
Ääniä, Tärinää	Katso liite	
Moottorin jännite	DC 14,4 V	DC 18 V
Nimellinen nopeus	8000 min ⁻¹ (rpm)	10000 min ⁻¹ (rpm)

AKKUPAKETTI

Malli	EY9L41	EY9L42	EY9L44	EY9L45	EY9L50	EY9L51
Akun säilytys	Li-ioniakku					
Akun jännite	Tasavirta 14,4 V			Tasavirta 18 V		

AKKULATURI

Malli	EY0L82						
Teho	Katso laturin pohjassa olevaa arvokilpeä						
Paino	0,93 kg						
Latausaika	Malli	EY9L41	EY9L42	EY9L44	EY9L45	EY9L50	EY9L51
	Käytettävissä	Käytettävissä: 35 min	Käytettävissä: 30 min	Käytettävissä: 40 min	Käytettävissä: 50 min	Käytettävissä: 40 min	Käytettävissä: 55 min
	Täysi	Täysi: 50 min	Täysi: 35 min	Täysi: 55 min	Täysi: 60 min	Täysi: 55 min	Täysi: 70 min

HUOMAUTUS: Taulukko saattaa sisältää malleja, jotka eivät ole myynnissä Suomessa. Katso tietoja uusimmasta yleisesitteestä. Katso jälleenmyyjän yhteystiedot oheisesta takuukortista.

VIII. LIITE

TAKUUKORTTI

- Hajoaminen tai vahingot, jotka johtuvat pitkäaikaisesta käytöstä (esim. tehdastyöstä tuotantolinjalla tms.) eivät kuulu takuun piiriin.
- Tuotevahingot tai toimintahäiriöt, jotka aiheutuvat sellaisten lisävarusteiden käytöstä, joita ei ole määritelty tässä käyttöohjeessa, eivät kuulu takuun piiriin.

Orijinal talimatlar: İngilizce Orijinal talimatların çevirisi: Diğer diller

I. KULLANIM AMACI

Panasonic Avuç Taşlama Makinesini satın aldığınız için teşekkür ederiz. Bu aletin güçlü taşlama hareketi ile birlikte şarj edilebilir batarya paketinin rahatlığı size harika bir taşlama performansı sağlar.

Avuç Taşlama Makinesi yalnızca taşlama ve kesme için kullanılmalıdır.

⚠ TEHLİKE

Bu ürün taşlama için tasarlanmış bir taşlama aletidir. Sizi derin bir şekilde kesebilecek, ciddi yaralanmaya veya ölüme sebebiyet verebilecek döner bir diski vardır. Sonuç olarak, lütfen bu kılavuzu ve alet üzerindeki işaretleri dikkatlice okuyun ve bu gibi yaralanmalardan kaçınmak için tüm Güvenlik talimatlarına uyun.

⚠ UYARI

Yaralanma riskini azaltmak için, taşlama yaparken her zaman uygun koruyucuları kullanın.

Bu Kılavuz Nasıl Kullanılır

- Lütfen taşlama makinenizi kullanmaya başlamadan önce bu kılavuzu tamamen okuyun. Başkasının taşlama makinesini kullanmasına izin verirken, bu kılavuzu okuduklarından veya taşlama makinesi ile ilgili doğru kullanım ve tüm güvenlik önlemlerinde tamamen eğitilmiş olduklarından emin olun.
- Lütfen bu kılavuzu gelecekte başvurmak için saklayın. Taşlama makinesini güvenli bir şekilde kullanmak için mutlaka takip etmeniz gereken önemli güvenlik bilgileri içerir.
- Bu kılavuz ve ürün aşağıdaki sinyal sözcüklerini kullanır:

NOT:

Notlar taşlama makinesi hakkında bilmeniz gereken ek bilgiler sağlar.

⚠ DİKKAT

DİKKAT, kaçınılmadığı takdirde hafif veya orta derecede yaralanmaya neden olabilecek potansiyel olarak tehlikeli bir durumu gösterir. İkazlar ayrıca sizi kaçınılması gereken güvenli olmayan uygulamalardan uyarır.

⚠ UYARI

Uyarı, kaçınılmadığı takdirde ciddi yaralanmaya veya ölüme neden olabilecek potansiyel olarak tehlikeli bir durumu gösterir.

⚠ TEHLİKE

Tehlike, kaçınılmadığı takdirde ciddi yaralanmaya veya ölüme neden olacak olması an meselesi olan tehlikeli bir durumu gösterir.

Kullanmadan önce “Güvenlik Talimatları” kitapçığını ve aşağıdakileri okuyun.

II. İLAVE GÜVENLİK KURALLARI

Tüm işlemler için güvenlik talimatları

Taşılama ve Aşındırıcı Kesme işlemleri için yaygın güvenlik uyarıları:

- 1) **Bu elektrikli aletin bir taşıma makinesi veya kesme aleti olarak çalışması amaçlanmıştır. Bu elektrikli aletle birlikte verilen tüm güvenlik uyarılarını, talimatları, çizimleri ve teknik özellikleri okuyun.** Aşağıda listelenen tüm talimatlara uyulmaması elektrik çarpması, yangın ve/veya ciddi yaralanmaya neden olabilir.
- 2) **Zımparalama, telli fırçalama, cilalama gibi işlemlerin bu elektrikli alet ile yapılması tavsiye edilmez.** Elektrikli aletin kullanılmak üzere tasarlanmadığı işlemler bir tehlike oluşturabilir veya kişisel yaralanmaya neden olabilir.
- 3) **Aletin üreticisi tarafından özellikle tasarlanmayan veya tavsiye edilmeyen aksesuarları kullanmayın.** Aksesuar sadece elektrikli aletinize takılabildiği için, güvenli çalışmayı garanti etmez.
- 4) **Aksesuarın nominal hızı, elektrikli alet üzerinde işaretli maksimum hıza en azından eşit olmalıdır.** NOMİNAL HIZLARINDAN daha hızlı çalışan aksesuarlar kırılabilir ve parçalanabilir.
- 5) **Aksesuarınızın dış çapı ve kalınlığı, elektrikli aletinizin kapasite derecelendirmesi içinde olmalıdır.** Yanlış boyutlu aksesuarlar yeterince korunamaz veya kontrol edilemez.
- 6) **Aksesuarların vidalı montajı, taşıma makinesi işmilinin vida dişlerine uymalıdır. Flaşla monte edilen aksesuarlar için, aksesuarın mil deliği flaşın tespit çapına uymalıdır.** Elektrikli aletinizin montaj donanımına uymayan aksesuarlar

dengeden çıkacak, aşırı derecede titreşecek ve kontrol kaybına neden olabilecektir.

- 7) **Hasarlı bir aksesuarı kullanmayın.** Her kullanımdan önce aşındırıcı diskler gibi aksesuarı kırıklar ve çatlaklar için muayene edin. Eğer elektrikli alet veya aksesuar düşürülürse, hasar için kontrol edin veya hasarsız bir aksesuar takın. Bir aksesuarı muayene ettikten ve taktıktan sonra, kendinizi ve etrafakileri dönen aksesuarın düzleminden uzağa konumlandırın ve elektrikli aleti maksimum yüksüz hızda bir dakika boyunca çalıştırın. Hasarlı aksesuarlar normalde bu test süresi sırasında kırılacaktır.
- 8) **Kişisel koruyucu ekipman giyin.** Uygulamaya göre, yüz koruyucu veya güvenlik gözlükleri kullanın. Uygun görüldüğü takdirde, toz maskesi, işitme koruyucular, eldivenler ve küçük aşındırıcı parçaları veya iş parçası parçalarını durdurabilecek atölye önlüğü giyin. Göz koruması çeşitli işlemler tarafından oluşturulan uçan molozu durdurabilme özelliğine sahip olmalıdır. Toz maskesi veya solunum cihazı işleminiz tarafından oluşturulan parçacıkları filtreleme kapasitesine sahip olmalıdır. Yüksek şiddetli gürültüye uzun süre boyunca maruz kalmak işitme kaybına neden olabilir.
- 9) **Etrafta bulunanları çalışma alanından güvenli bir mesafede tutun.** Çalışma alanına giren herkes kişisel koruyucu ekipman giymelidir. İş parçası veya kırık bir aksesuarın parçaları uçabilir ve doğrudan çalışma alanı dışından ötede yaralanmaya neden olabilir.
- 10) **Kesme aletinin gizli kablo tesisatı ile temas edebileceği bir yerde bir işlem yaparken, elektrikli aleti yalnızca yalıtımlı tutma yüzeylerinden tutun.** “Elektrik geçen” bir kablo ile temas ayrıca elektrikli aletin maruz kalan metal parçalardan da “elektrik geçmesine” neden olur ve operatöre bir elektrik şoku verebilir.
- 11) **Kabloyu dönen aksesuardan**

uzağa konumlandırın. Eğer kontrolü kaybederseniz, kablo kesilebilir veya takılabilir ve eliniz veya kolunuz döner aksesuara doğru çekilebilir.

- 12) **Aksesuar tamamen durmadan elektrikli aleti hiçbir zaman yere bırakmayın.** Döner aksesuar yüzeyi yakalayabilir ve elektrikli aleti kontrolden çıkarabilir.
- 13) **Elektrikli aleti yanınızda taşırken çalıştırmayın.** Döner aksesuarlar ile kazara temas edilmesi kıyafetlerinizi kapabilir, bu da aksesuarı vücudunuza doğru çekebilir.
- 14) **Elektrikli aletin hava boşluklarını düzenli olarak temizleyin.** Motorun fanı tozu muhafazanın içine çekecektir ve aşırı toz metal birikmesi elektriksiz tehlikelere neden olabilir.
- 15) **Elektrikli aleti yanıcı malzemelerin yakınında kullanmayın.** Kıvılcıklar bu malzemeleri tutuşturabilir.
- 16) **Sıvı soğutucular gerektiren aksesuarlar kullanmayın.** Su veya diğer sıvı soğutucular kullanmak elektrikle ölüme veya şoka neden olabilir.

Tüm işlemler için diğer güvenlik talimatları

Geri Tepme ve İlgili Uyarılar

Geri tepme sıkışan veya takılan döner diske, tabana, fırçaya veya herhangi başka bir aksesuara verilen ani bir reaksiyondur. Sıkışma veya takılma döner aksesuarın hızlı bir şekilde duraksamasına neden olur, bu da kontrolsüz elektrikli aletin birleşme noktasında aksesuarın dönüş yönünün tersi yönde zorlanmasına neden olur. Örneğin, eğer aşındırıcı bir disk iş parçasına sıkışır veya takılırsa, diskin sıkışma noktasına giren kenarı malzemenin yüzeyinin içine doğru girebilir, bu da diskin dışarı tırmanmasına veya dışarı tepmesine neden olabilir. Sıkışma noktasındaki disk hareketinin yönüne göre, disk operatöre doğru veya operatörden uzağa sıçrayabilir. Aşındırıcı disklerde bu koşullar altında kırılabilir. Geri tepme elektrikli aletin yanlış kullanılmasının

ve/veya yanlış çalışma prosedürleri veya koşullarının sonucudur ve aşağıda verildiği üzere uygun önlemler alınarak önlenmelidir.

- 1) **Elektrikli alet üzerinde sıkı bir tutuş sağlayın ve vücudunuz ve kollarınızı geri tepme kuvvetlerine karşı gelmenize olanak sağlayacak şekilde konumlandırın.** Eğer sağlanırsa, geri tepme veya başlatma sırasındaki tork reaksiyonu üzerinde maksimum kontrol için daima yardımcı kolu kullanın. Eğer uygun önlemler alınırsa, operatör tork reaksiyonlarını ve geri tepme kuvvetlerini kontrol edebilir.
- 2) **Elinizi asla döner aksesuarın yakınına yerleştirmeyin.** Aksesuar elinizin üzerinden geri tepebilir.
- 3) **Vücudunuzu geri tepme olması durumunda elektrikli aletin hareket edeceği alana konumlandırmayın.** Geri tepme aleti takılma noktasında disk hareketinin tersi yönde hareket ettirecektir.
- 4) **Köşelerde, keskin kenarlarda vb. çalışırken özel özen gösterin.** Aksesuarı zıplatmak ve kaptırmaktan kaçının. Köşeler, keskin kenarlar veya zıplatmanın döner aksesuarı kaptırma eğilimi vardır ve kontrol kaybına veya geri tepmeye neden olabilir.
- 5) **Bir zincir testere ahşap oyma bıçağı veya dişli testere bıçağı takmayın.** Bu tür bıçaklar sık geri tepme ve kontrol kaybı oluşturur.

Taşlama ve kesme işlemleri için ek güvenlik talimatları

Taşlama ve Aşındırıcı Kesme İşlemlerine Özel Güvenlik Uyarıları:

- 1) **Yalnızca elektrikli aletiniz için tavsiye edilen disk türlerini ve seçilen disk için tasarlanan özel koruyucuyu kullanın.** Elektrikli alette kullanılması için tasarlanmayan diskler yeterince korunamayabilir ve güvenli değildir.

- 2) **Ortası basık disklerin taşlama yüzeyi koruyucu dudağın düzleminin altına takılmalıdır.** Koruyucu dudağın düzleminin içinden çıkan düzgün takılmamış bir disk yeterince korunamaz.
- 3) **Koruyucu, elektrikli alete sıkıca takılmalıdır ve en az disk miktarı operatöre doğru maruz kalacak şekilde maksimum güvenlik için konumlandırılmalıdır.** Koruyucu operatörü kırık disk parçalarından, kazara disk ile temastan ve kıyafetleri tutuşturabilecek kıvılcımlardan korumaya yardımcı olur.
- 4) **Diskler yalnızca tavsiye edilen uygulamalar için kullanılmalıdır. Örneğin: kesme diskinin kenarıyla taşlama yapmayın.** Aşındırıcı kesme diskleri çevresel taşlama için amaçlanmıştır, bu disklere uygulanan yanıl kuvvetler parçalanmalarına neden olabilir.
- 5) **Daima seçilen diskiniz için doğru boyut ve şekilde olan hasarsız disk flaşları kullanın.** Uygun disk flaşları diski destekler, böylece diskin kırılma ihtimalini azaltır. Kesme diskleri için flaşlar taşlama diski flaşlarından farklı olabilir.
- 6) **Daha büyük elektrikli aletlerden aşınmış diskleri kullanmayın.** Daha büyük elektrikli aletler için amaçlanan diskler daha küçük bir aletin daha yüksek hızları için uygun değildir ve patlayabilir.



Aşındırıcı Kesme İşlemlerine Özel Ek Güvenlik Uyarıları:

- 1) **Kesme diskinin "sıkıştırmayın" veya aşırı basınç uygulamayın. Aşırı derecede derin bir kesme yapmaya çalışmayın.** Diski aşırı derecede gerilime maruz bırakmak yükü artırır ve bükülme veya diskin kesikle bağlanmasına duyarlılığı ve geri tepme veya disk kırılma ihtimalini artırır.
- 2) **Vücudunuzu döner disk ile aynı doğrultuda ve diskin arkasında konumlandırmayın.** Disk,

işlem sırasında, vücudunuzdan uzaklaşıyorsa, muhtemel geri tepme dönen diski ve elektrikli aleti doğrudan size doğru itecektir.

- 3) **Disk bağlanıyorsa veya kesmeyi herhangi bir sebepten ötürü kesintiye uğratıyorsa, elektrikli aleti kapatın ve elektrikli aleti disk tamamen durana kadar hareketsiz tutun. Asla kesme diskinin disk hareket halindeyken çıkarmaya çalışmayın, aksi takdirde geri tepme meydana gelebilir.** Disk bağlanmasının sebebini ortadan kaldırmak için araştırma yapın ve düzeltici önlemleri alın.
- 4) **Kesme işlemini iş parçasında yeniden başlatmayın. Diskin tam hıza ulaşmasına izin verin ve dikkatlice yeniden kesişe girin.** Elektrikli alet üzerinde çalışılan parça içinde yeniden başlatılırsa disk bağlanabilir, yukarı çıkabilir veya geri tepebilir.
- 5) **Disk sıkışması ve geri tepme riskini en aza indirmek için panelleri veya herhangi büyük boyutlu iş parçasını destekleyin.** Büyük iş parçaları kendi ağırlıkları altında sarkma eğilimindedir. İş parçasının altına kesme çizgisi yakınında ve diskin her iki tarafındaki iş parçasının kenarı yakınında destekler yerleştirilmelidir.
- 6) **Mevcut duvarlar veya diğer kör alanlar içine bir "cep kesme" yaparken ekstra dikkat gösterin.** Dışarıya doğru çıkan disk, gaz veya su borularını, elektrik kablo tesisatını veya geri tepmeye neden olabilecek nesnelere kesebilir.

Symbol	Anlam
V	Volt
---	Doğru akım
n	Nominal hız
... min ⁻¹	Dakika başına devir veya ileri geri hareket

Ah	Batarya paketinin elektrik kapasitesi
	Yaralanma riskini azaltmak için, kullanıcı kullanım kılavuzunu mutlaka okumalı ve anlamalıdır.
	Yalnızca iç mekanda kullanım için.
	Daima göz koruması takın.

⚠ UYARI

- Bu şarj edilebilir aletle kullanılması için tasarlanan Panasonic batarya paketleri dışında diğerlerini kullanmayın.
- Panasonic geri dönüştürülmüş batarya paketi ve taklit batarya paketi kullanılmasından kaynaklanan herhangi bir hasar veya kazadan dolayı sorumlu değildir.
- Batarya paketini bir ateşe atmayın veya aşırı derecede ısıya maruz bırakmayın. Çiviler ve benzerlerini batarya paketi içine sokmayın,
- şoklara maruz bırakmayın, parçalarına ayırmayın veya modifiye etmeye çalışmayın.
- Metal nesnelerin batarya paketi terminallerine temas etmesine izin vermeyin.
- Batarya paketini çiviler veya benzer metal nesneler ile aynı kaptaki taşımayın veya saklamayın.
- Batarya paketini bir ateşin yanı veya doğrudan güneş ışığı altı gibi yüksek sıcaklıklı bir yerde şarj etmeyin. Aksi takdirde, batarya aşırı ısınabilir, tutuşabilir veya patlayabilir.
- Batarya paketini şarj etmek için asla özel şarj cihazından başkasını kullanmayın. Aksi takdirde, batarya sızıntı yapabilir, aşırı ısınabilir veya patlayabilir.
- Batarya paketini alet veya şarj cihazından çıkardıktan sonra, her zaman paket kapağını tekrar takın. Aksi takdirde, batarya kontaktları kısa devre olabilir, bu da yangın riskine yol açabilir.
- Batarya Paketinin Kalitesi Azaldığında, Yenisi ile Değiştirin.

Hasarlı bir batarya paketinin kullanılmasına devam edilmesi, ısı üretilmesine, tutuşmaya veya pilin kırılmasına neden olabilir.

III. MONTAJ

NOT:

Bir destek kolunu takarken veya çıkarırken, batarya paketinin aletle bağlantısını kesin.

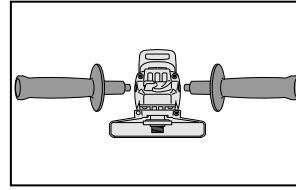

⚠ DİKKAT

Çalıştırmadan önce destek kolunun sıkıca takıldığından daima emin olun.

- Yan kolu şekilde gösterildiği gibi sıkıca vidalayın.

⚠ DİKKAT

İşmili dönerken kilitleme pimini asla harekete geçirmeyin. Alet hasar görebilir.

- Taşlama diskleri, disk koruyucular vb. gibi parçaları takarken veya çıkarırken işmilinin dönmesini engellemek için kilitleme düğmesine basın.

Diski takma veya

çıkarma Kullanmadan önce muayene

- Taşlanacak nesne için doğru taşlama diski takıldı mı?
- Alet derecelendirmesi için uygun çapta taşlama diski takıldı mı?
- Aşağıda listelenen güvenlik standartlarına uygun şekilde doğru disk takıldı mı?
Avrupa - EN, Avustralya - AS

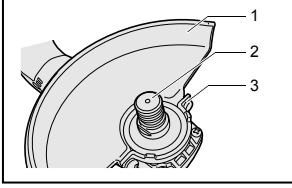

1. Taşlama diskı koruyucu
2. İşmili
3. Taşlama diskı koruyucu sabitleme vidası

⚠ DİKKAT

- Kullanırken, Taşlama diskı koruyucusu alet üzerine koruyucunun kapalı tarafı her zaman operatöre bakacak şekilde takılmalıdır.
- Yapıştırılmış aşındırıcı ürünle birlikte sağlandığında ve gerektiğinde kurutma kağıtlarının kullanıldığından emin olun;

⚠ UYARI

Aleti kullanırken her zaman birlikte verilen koruyucuyu kullanın. Taşlama diskı kullanım sırasında parçalanabilir ve Taşlama diskı koruyucu kişisel yaralanma şansını azaltmaya yardımcı olur.

1. Taşlama diskı koruyucusunu takın ve ardından vidayı sıkıca sıkın.

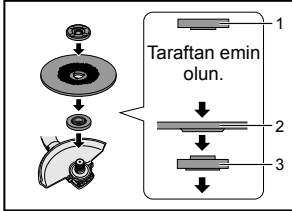

1. Sıkma somunu
2. Taşlama diskı
3. Disk flanşı

2. Disk flanşını ve diskı şekilde gösterilen sırada işmiline takın.
3. Sıkma somununu içi boş taraf diskı ile ters töne bakacak şekilde işmili üzerine sıkın.
4. İşmilini yerine sabitlemek için işmili kilitleme düğmesine basın ve ardından sıkma somununu sıkıca sıkma için sıkma somunu anahtarını kullanın.

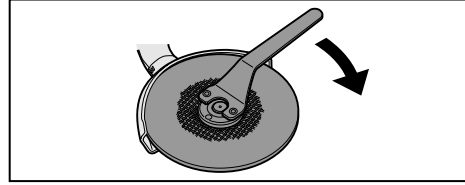
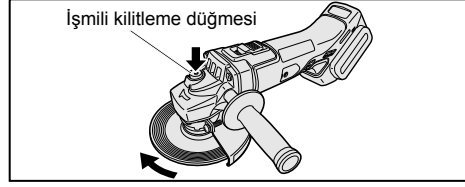

5. Taşlama diskını çıkarmak için, takma prosedürünü tersten uygulayın.

Batarya Paketini Takma veya Çıkarma

⚠ DİKKAT

Batarya paketini takmadan önce, elektrikli alet üzerindeki açma kapama düğmesinin düzgün çalıştığından ve serbest bırakıldığında "KAPALI" konuma geri döndüğünden emin olun.

1. Batarya paketini bağlamak için: Vurgulu işaretleyici noktaları hizalayın ve batarya paketini takın.
 - Batarya paketini yerine kilitlenene kadar kaydırın.

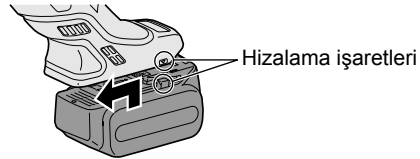

2. Batarya paketini çıkarmak için: Düğmeye basın ve batarya paketini ileriye doğru kaydırın.

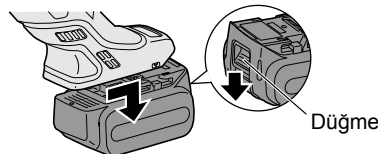

IV. ÇALIŞTIRMA

NOT:

Bu aletin bir elektrik prizine takılı olması gerekmediği için her zaman çalışır durumda olduğunun farkında olun.

Açma kapama düğmesi işlemi

⚠ DİKKAT

- Batarya paketini alete takmadan önce, açma kapama düğmesinin düzgün çalıştığından ve açma kapama düğmesinin arka tarafı bastırıldığında “KAPALI” konuma geri döndüğünden her zaman emin olun.
- Açma kapama düğmesi “AÇIK” konumda kilitlenebilir. Aleti “AÇIK” konumda kilitlerken tetikte olun ve aleti destek kolu ve tutma yerini kullanarak sıkıca kavrayın.

Çalıştırmaya başlamak için, açma kapama düğmesini bastırın ve “AÇIK” konuma doğru kaydırın.

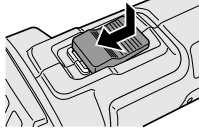

Sürekli çalışma için, açma kapama düğmesini kilitlemek için düğmenin ön tarafına basın.

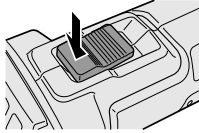
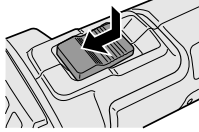

Aleti durdurmak için, açma kapama düğmesinin arkasına basın, ardından “KAPALI” konuma geri döner.

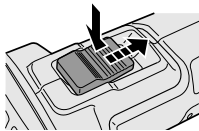

⚠ UYARI

- Aleti zorlamaya hiçbir zaman gerek kalmamalıdır. Aletin ağırlığı yeterli basınç uygular. Zorlamak ve aşırı basınç uygulamak tehlikeli taşlama diskini kırılmasına neden olabilir.
- Taşlama yaparken alet düşürülürse DAİMA taşlama diskini değiştirin.
- ASLA taşlama diskini bir yere çarpmayın ve taşlama diskine vurmeyin.
- Özellikle köşelerde, keskin kenarlarda vb. çalışırken, taşlama diskini zıplatmak ve kaptırmaktan kaçının. Bu kontrolün kaybedilmesine ve geri tepmeye neden olabilir.

⚠ DİKKAT

Çalışmadan sonra, her zaman aleti kapatın ve aleti bırakmadan önce disk tamamen durana kadar bekleyin.

Diskte görsel muayene ve çalışma testi

1. Kullanmadan önce her zaman diskte çatlaklar olmadığından emin olun.
2. Her zaman bıçak üzerinde aşağıdaki gibi çalışma testi yapın.
3. Her zaman diskin sıkıca sabitlendiğinden emin olun.

	Çalışma süresi
Yepyeni disk	3 dk.'dan fazla
Kullanmadan önce geçerli diskte	1 dk.'dan fazla

Taşlama işlemi

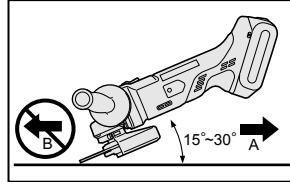

DAİMA bir el tutma yerinde ve diğeri destek kolunda olacak şekilde aleti sıkıca tutun. Aleti açın ve ardından diski iş parçasına uygulayın.

Genel olarak, diskin veya taşlama diskinin kenarını iş parçası yüzeyine yaklaşık 15°-30°'lik bir açıda tutun. Yeni bir taşlama diskini kullanırken, taşlama makinesini B

yönünde çalıştırmayın yoksa iş parçasının içine doğru kesecektir. Taşlama diskinin kenarı kullanımdan dolayı yuvarlatıldığında, taşlama diski hem A hem de B yönünde kullanılabilir.

Bir kesme diski koruyucusu kullanma (Bir aksesuar olarak mevcuttur, dahil değildir)

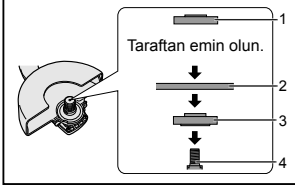

1. Sıkma somunu
2. Kesme diski
3. Disk flanşı
4. İşmili

⚠ UYARI

- Aşındırıcı bir kesme diski kullanırken, kesme diskiyle birlikte yalnızca bu kullanım için tasarlanan kesme diski koruyucuyu kullandığınızdan emin olun.
- ASLA kesme diskini taşlama için kullanmayın.
- Diski sıkıştırmayın veya aşırı basınç uygulamayın. Aşırı derecede derin bir kesme yapmaya çalışmayın. Kesme diskine aşırı gerilim uygulamak yükü ve bükülme veya kesme diskinin kesik içinde bağlanma duyarlılığını ve geri tepme, kesme diski kırılması ihtimalini artırır ve motorun aşırı ısınması meydana gelebilir.
- Disk iş parçasının içindeyken başlatmayın. Bunun yapılması kesme diskinin bağlanmasına veya geri tepmesine neden olabilir. Kesme diskinin tam hıza ulaşmasına izin verin ve ardından dikkatlice iş parçasını kesin.
- Kesme işlemleri sırasında, asla diskin açısını değiştirmeyin. Kesme diskine yan basınç uygulamak (taşlamada olduğu gibi) diskin çatlamasına veya kırılmasına neden olacaktır, bu da ciddi kişisel yaralanmaya neden olur.

⚠ DİKKAT

- Alet yüzeyinin aşırı sıcaklık artışı engellemek için, aleti iki veya daha fazla batarya paketi kullanarak sürekli bir şekilde çalıştırmayın. Alet başka bir batarya paketine geçmeden önce soğumalıdır.
- Çalışma sırasında gövdenin yan taraflarındaki havalandırma boşluklarını

kapatmayın. Aksi takdirde, makine işlevi bir arızaya sebep olacak şekilde olumsuz etkilenir.

- Aleti (motoru) zorlamayın. Bu, ünitenin hasar görmesine neden olabilir.
- Aleti havalandırma yuvalarından çıkan havanın doğrudan cildiniz üzerine üflemesini engelleyecek şekilde kullanın. Aksi takdirde, yanabilirsiniz.

Kilitli başlama önleme işlevi gösterge lambası

Taşlama makinesi batarya paketi düğme AÇIK konumunda (düğme kolu AÇIK'ta) takıldığında başlamayacaktır. Uyarı lambası bu anda 'Kilitli başlama önleme işlevi'nin çalıştığını göstermek için yanıp sönecektir.

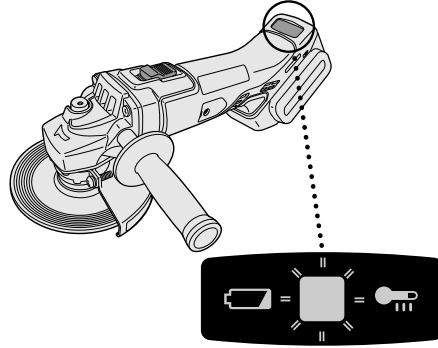

Düğmeyi KAPALI konuma bastırın (düğme kolu KAPALI'da) ve ardından taşlama makinesini başlatmak için tekrar AÇIK konuma bastırın (düğme kolu AÇIK'ta).

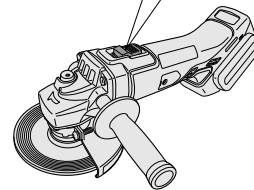
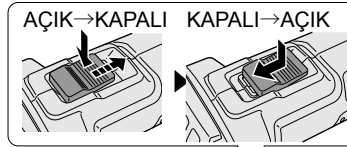

Aşırı ısınma uyarı lambası



Kapalı
(normal
çalışma)

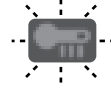

Yanıp Sönüyor: Aşırı
ısınmaya çalışmanın pilin
aşırı ısınmasından dolayı
durdurulduğunu gösterir.

Pil zayıf uyarı lambası



Kapalı
(normal
çalışma)



Yanıp sönüyor
(Şarj yok)
Batarya koruma özelliği
etkin

Bataryayı korumak için, bu işlemi yaparken aşağıdakilere dikkat ettiğinizden emin olun.

- Eğer batarya ısırırsa, koruma işlemi etkinleştirilecek ve motor veya batarya çalışmayı durduracaktır. Bu özellik etkinken kontrol panelindeki aşırı ısınma uyarı lambası yanar veya yanıp söner.
- Aşırı ısınma koruma özelliği etkinleşirse, aletin iyice soğumasına izin verin (en az 30 dakika). Aşırı ısınma uyarı lambası sönünce alet kullanıma hazırdır.
- Aleti aşırı ısınma koruma özelliğinin tekrar tekrar etkinleşmesine neden olacak şekilde kullanmaktan kaçının.
- Eğer alet sürekli yüksek yük koşulları altında çalıştırılıyorsa veya yüksek sıcaklık koşullarında (yaz mevsiminde olduğu gibi) kullanılıyorsa, aşırı ısınma koruma özelliği sık sık etkinleşebilir.
- Eğer alet düşük sıcaklık koşullarında (kış mevsiminde olduğu gibi) veya kullanım sırasında sıklıkla durduruluyorsa, aşırı ısınma koruma özelliği etkinleşmeyebilir.
- EY9L42'nin performansı 10°C'de ve altında çalışma koşulları ve diğer faktörlerden dolayı önemli ölçüde düşer.
- Ortam sıcaklığı aralığı 0°C ve 40°C arasındadır. Eğer batarya paketi batarya sıcaklığı 0°C altındayken kullanılırsa alet düzgün çalışmayabilir.
- Soğuk bir batarya paketini (0°C altında) sıcak bir yerde şarj ederken, batarya paketini o yerde bırakın ve bataryanın ortam sıcaklığı seviyesine kadar ısınması için bir saatten daha fazla süre bekleyin.

Lityum iyon pillerin aşırı (tamamen) boşalması hizmet ömürlerini önemli ölçüde kısaltır. Alet batarya paketinin aşırı boşalmasını önlemek için tasarlanmış bir batarya koruma özelliği içerir.

- Batarya koruma özelliği batarya şarjını kaybetmeden hemen önce etkinleşir, bu da batarya zayıf uyarı lambasının yanıp sönmesine neden olur.
- Batarya zayıf uyarı lambasının yanıp sönüğünü fark ederseniz, batarya paketini derhal şarj edin.
- Eğer çok az güç kalmışken başlatılırsa, alet pil zayıf uyarı lambası yanıp sönmeden önce çalışmayı durdurabilir. Bu aleti kullanmak için çok az batarya gücü kaldığını gösterir ve batarya paketinin daha fazla kullanmadan önce şarj edilmesi gerekir.
- Eğer alet kullanım sırasında motorun kilitlenmesine neden olan ani bir yüke maruz kalırsa, aşırı boşalma önleme sensörü tetiklenebilir ve pil zayıf uyarı lambası yanıp sönebilir. Siz motorun kilitlenme sebebiyle ilgilendiğinizde ve tetikleyicinin çevrimini uyguladığınızda lamba yanıp sönmeyi durduracaktır.

[Batarya Paketi]

Batarya Paketinin Uygun Kullanımı için

Li-iyon Batarya paketi

- En iyi pil ömrü için, Li-iyon batarya paketini kullanım sonrası şarj etmeden depolayın.
- Batarya paketini şarj ederken, batarya şarj cihazındaki terminallerde toz ve su vb. gibi yabancı maddeler olmadığını onaylayın. Terminallerde yabancı maddeler bulunması halinde batarya paketini şarj etmeden önce terminalleri temizleyin. Batarya paketi terminallerinin ömrü işlem sırasında toz ve su vb. gibi yabancı maddelerden etkilenebilir.
- Batarya paketi kullanımda değilken, ataş, madeni para, anahtarlar, çiviler, vidalar veya diğer küçük metal nesnelere gibi bir terminalden diğerine bağlantı yapabilecek diğer metal nesnelere uzak tutun. Batarya terminallerinin birlikte kısa devre yapılması kıvılcıklara, yanıklara veya bir yangına neden olabilir.
- Batarya paketini kullanırken, işyerinin iyi havalandırıldığından emin olun.
- Batarya paketi aletin ana gövdesinden çıkarıldığında, toz veya kirin batarya terminallerini kirleterek bir kısa devreye sebep olmasını engellemek için hemen batarya paketi kapağını takın.

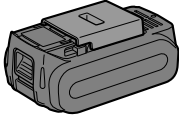

Batarya Paketi Ömrü

Şarj edilebilir pillerin sınırlı bir ömrü vardır. Eğer çalışma süresi şarj ettikten sonra son derece kısa oluyorsa, batarya paketini yenisiyle değiştirin.

Batarya Geri Dönüşümü

DİKKAT:

Çevre koruması ve malzemelerin geri dönüşümü için, ülkenizde varsa resmi olarak belirlenmiş bir yere atıldığından emin olun.

Kullanım için tavsiyeler

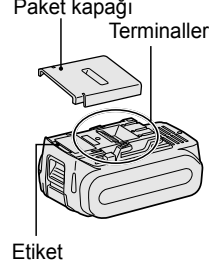

Paket kapağını kullandığınızdan emin olun

- Batarya kapağı kullanılmadığında, bataryayı toz ve su vb. gibi maddeler terminalleri kirletmeyecek şekilde depolayın. Batarya terminallerini korumak için batarya paketi kapağını taktığınızdan emin olun.
- Batarya paketini şarj ederken, batarya şarj cihazındaki terminallerde toz ve su vb. gibi yabancı maddeler olmadığını onaylayın. Terminallerde yabancı maddeler bulunması halinde batarya paketini şarj etmeden önce terminalleri temizleyin. Batarya paketi terminallerinin ömrü işlem sırasında toz ve su vb. gibi yabancı maddelerden etkilenebilir.

⚠ DİKKAT

Motoru veya bataryayı korumak için, işlemi yaparken aşağıdakilere dikkat ettiğinizden emin olun.

- Eğer pil ısınırsa, koruma işlevi etkinleştirilecek ve batarya çalışmayı durduracaktır. Kontrol panelindeki aşırı ısınma uyarı lambası bu işlev etkin olduğunda yanar veya yanıp söner.

Güvenli kullanım için

- Batarya paketi güvenlik için iki adımda takılacak şekilde tasarlanmıştır. Kullanmadan önce batarya paketinin ana üniteye doğru bir şekilde takıldığından emin olun.
- Eğer batarya paketi düğme açıldığında sıkıca bağlanmamışsa, aşırı ısınma uyarı lambası ve batarya zayıf uyarı lambası güvenli çalışmanın mümkün olmadığını göstermek için yanıp sönecektir ve ana ünite normal olarak dönmeyecektir. Batarya paketini kırmızı veya sarı etiket kaybolana kadar aletin ünitesine bağlayın.

[Batarya Şarj Cihazı] Şarj ediyor

⚠ DİKKAT

- Şarj cihazı derecelendirme levhasında belirtildiği gibi yalnızca standart evsel elektrik gücünde çalışacak şekilde tasarlanmıştır. Yalnızca ünitenin derecelendirme levhasında belirtilen voltajda şarj edin. örn. 230 V / 50 Hz
- Başka bir voltaj veya frekans derecesinde kullanmaya çalışmayın.
- Ortam sıcaklığı aralığı 0 °C ve 40 °C arasındadır.
- Eğer batarya paketi batarya sıcaklığı 0 °C'nin altındayken kullanılırsa, alet düzgün çalışmayabilir.
- Batarya paketinin sıcaklığı yaklaşık 0 °C'nin altına düşerse, şarj pilin bozulmasını önlemek için otomatik olarak duracaktır.
- Şarj cihazını 0 °C ve 40 °C arasındaki sıcaklıklarda kullanın ve bataryayı, bataryanın kendi sıcaklığına benzer sıcaklıklarda şarj edin. (Batarya ve şarj edilen yerin sıcaklıkları arasında 15 °C'den daha fazla fark olmamalıdır.)
- Soğuk bir batarya paketini (0 °C altında) sıcak bir yerde şarj ederken, batarya paketini o yerde bırakın ve bataryanın ortam sıcaklığı seviyesine kadar ısınması için bir saatten daha fazla süre bekleyin.
- İki'den fazla batarya paketini arka arkaya şarj ederken şarj cihazını soğutun.
- Şarj cihazını tutarken veya diğer durumlarda parmaklarınızı kontak deliğine yerleştirmeyin.
- Yangın veya batarya şarj cihazının hasar görmesi riskini önlemek için.
 1. Motorlu bir jeneratörden gelen güç

kaynağı kullanmayın.

2. Kullanımda değilken şarj cihazını prizden çekin.

NOT:

Batarya paketi satın alma sırasında tamamen şarj edilmemiştir. Bataryayı kullanmadan önce şarj ettiğinizden emin olun.

Nasıl şarj edilir

1. Şarj cihazını AC prize takın.

NOT:





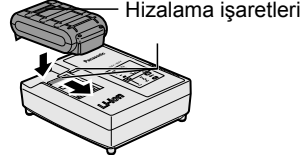











Fiş AC güç kaynağına takıldığında kıvılcımlar oluşabilir ancak bu güvenlik anlamında bir sorun değildir.

2. Batarya paketini şarj cihazına sıkıca bağlayın.
 1. Hizalama işaretlerini hizalayın ve bataryayı şarj cihazı üzerindeki yuvanın üzerine yerleştirin.
 2. Ok yönünde ileriye doğru kaydırın.



3. Şarj sırasında şarj lambası yanacaktır. Şarj tamamlandığında, dahili bir elektronik anahtar aşırı şarj etmeyi önlemek için otomatik olarak tetiklenecektir.
 - Şarj batarya paketi sıcaksa başlamayacaktır (örneğin, ağır kullanımdan hemen sonra). Turuncu bekleme lambası batarya soğuyuncaya kadar yanıp sönecektir. Şarj o zaman otomatik olarak başlayacaktır.
4. Şarj lambası (yeşil) batarya yaklaşık %80 şarj olduğunda yavaşça yanıp sönmeye başlayacaktır.
5. Şarj tamamlandığında yeşil renkteki şarj lambası sönecektir.
6. Batarya paketinin sıcaklığı 0 °C veya altındaysa, batarya paketinin tamamen şarj edilmesi standart şarj süresinden daha uzun sürer. Batarya tamamen şarj edildiğinde bile, normal çalışma sıcaklığında tamamen şarj edilmiş bir pilin gücünün yaklaşık %50'sine sahip olacaktır.
7. Şarj lambası (yeşil) sönmese yetkili bir satıcıya danışın.
8. Eğer tamamen şarj edilmiş bir batarya paketi şarj cihazına tekrar takılırsa, şarj lambası yanar. Birkaç dakika sonra, yeşil renkteki şarj lambası söner.

LAMBA GÖSTERGELERİ

		Şarj tamamlandı. (Tam şarj.)
		Batarya yaklaşık %80 şarj olmuş.
		Şimdi şarj ediyor.
		Şarj cihazı AC prizine takılı. Şarj etmeye hazır.
 (Yeşil)  (Turuncu)		Şarj Durumu Lambası. Sol: yeşil Sağ: turuncu görüntülenecektir.
		Batarya paketi soğuk. Batarya paketi, batarya üzerindeki yükü azaltmak için yavaşça şarj ediliyor.
		Batarya paketi sıcak. Şarj etme batarya paketini sıcaklığı düştüğünde başlayacaktır. Eğer batarya paketinin sıcaklığı -10° veya daha düşükse, şarj durumu lambası (turuncu) aynı zamanda yanıp sönecektir. etme batarya paketini sıcaklığı yükseldiğinde başlayacaktır"
		Şarj işlemi mümkün değildir. Toz ile tıkanmış veya batarya paketi arızası.

 Kapalı

 Yanıyor

 Yanıp sönüyor

Kullanıcılar için Eski Ekipman ve kullanılmış Bataryaların Toplanması ve Atılması ile ilgili Bilgiler



Ürünler, paket ve/veya ekli belgeler üzerindeki bu semboller kullanılan elektrikli ve elektronik ürünlerin ve pillerin gelen evsel atıklarla karıştırılmaması gerektiği anlamına gelir.



Eski ürün ve kullanılmış pillerin uygun işlenmesi, geri kazanımı ve geri dönüşümü için, onları lütfen ulusal yasalarınıza ve 2002/96/EC ve 2006/66/EC yönetmeliklerine göre uygun toplama noktalarına götürün.



Bu ürünleri ve pilleri doğru şekilde çöpe atarak, değerli kaynakları kurtarmaya ve aksi takdirde uygunsuz atık değerlendirilmesinden kaynaklanabilecek insan sağlığı ve çevre üzerindeki herhangi potansiyel negatif etkileri önlemeye yardımcı olacaksınız.

Eski ürünler ve pillerin toplanması ve geri dönüşümü konusunda daha fazla bilgi için, lütfen yerel belediyenizle, atık imha servisiniz veya öğeleri satın aldığınız satış noktası ile iletişime geçin.

Bu atıkların yanlış çöpe atılması halinde ulusal yasalara göre cezalar uygulanabilir.

Avrupa Birliği'ndeki ticari kullanıcılar için

Elektrikli veya elektronik ekipmanları atmak istiyorsanız, lütfen daha fazla bilgi için satıcınız veya tedarikçiniz ile iletişime geçin.

[Avrupa Birliği dışındaki diğer Ülkeler için Çöpe Atma üzerine Bilgiler]

Bu semboller yalnızca Avrupa Birliği'nde geçerlidir. Bu öğeleri atmak istiyorsanız, lütfen yerel yönetimlerinize veya satıcınıza iletişime geçin ve doğru çöpe atma yöntemini sorun.

Karbon fırçaları değiştirme

Karbon fırçaları temiz ve tutucularda serbestçe kayabilecek şekilde tutun. 5 mm'den daha az olduğunda her iki karbon fırça da aynı anda değiştirilmelidir. Yalnızca birbirinin aynı karbon fırçalar kullanın.

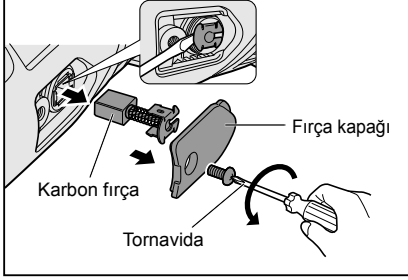

Kapakları sökmek için bir tornavida kullanın. Aşınan karbon fırçalarını çıkarın, yenilerini takın ve fırça kapaklarını sabitleyin.

Ürün GÜVENLİK VE GÜVENİLİRLİĞİNİ korumak için, onarımlar, diğer tüm bakım ve ayarlamalar Panasonic Yetkili veya Fabrika Servis Merkezleri tarafından her zaman Panasonic yedek parçalar kullanılarak yapılmalıdır

V. BAKIM

- Üniteyi silmek için yalnızca kuru, yumuşak bir bez kullanın. temizlik için nemli bir bez, tiner, benzin veya diğer uçucu çözücülerini kullanmayın.
- Aletin içinin veya batarya paketinin suya maruz kalması durumunda, suyu boşaltın ve bir an önce kurumasına olanak sağlayın. Aletin içinde toplanan tüm toz ve demir dolguları dikkatlice çıkarın. Eğer aleti kullanma konusunda herhangi bir sorunla karşılaşırsanız bir tamir dükkanına danışın.

VI. AKSESUARLAR

⚠ DİKKAT

- Bu kılavuzda belirtilmeyen tüm aksesuarların kullanılması yangına, elektrik çarpmasına veya kişisel yaralanmaya neden olabilir. Yalnızca tavsiye edilen aksesuarları kullanın.
- Aletiniz bir taşlama diskiyle kullanılacak bir koruyucu ile birlikte tedarik edilir. Ayrıca bir kesme diski koruyucu ile bir kesme diski de kullanılabilir.

Taşlama Disk

- Nominal hız: 72 m/dk'dan daha büyük veya eşit
- Maks. disk çapı: Φ 125 mm
- Delik çapı: Φ 22 mm
- Maks. kalınlık: 6 mm

Taşlama Diski Koruyucu

- WEY46A2K3747

Kesme Diski

- Nominal hız: 72 m/dk'dan daha büyük veya eşit
- Maks. disk çapı: Φ 125 mm
- Delik çapı: Φ 22 mm
- Yalnızca düz disk

Kesme Diski Koruyucu (Kesme diski için)

- WEY46A2K3137

Disk Flaşı

- EY4640K1168

Sıkma Somunu

- WEY4640K1178

VII. TEKNİK ÖZELLİKLER

ANA ÜNİTE

Montaj disk çapı	Φ125 mm	
İşmili vida boyutu	M14	
Montaj disk deliği çapı	22 mm	
Ağırlık	1,65 kg (yalnızca ana ünite)	
Toplam uzunluk	300 mm (yalnızca ana ünite)	
Gürültü, Titreşim	Ekli sayfaya bakın	
Motor voltajı	DC 14,4 V	DC 18 V
Nominal hız	8000 dk ⁻¹ (dev/dk)	10000 dk ⁻¹ (dev/dk)

BATARYA PAKETİ

Model No.	EY9L41	EY9L42	EY9L44	EY9L45	EY9L50	EY9L51
Depolama bataryası	Li-iyon Batarya					
Batarya voltajı	DC 14,4 V			DC 18 V		

BATARYA ŞARJ CİHAZI

Model No.	EY0L82						
Elektrik derecelen- dirmesi	Şarj cihazının altındaki derecelendirme levhasına bakın.						
Ağırlık	0,93 kg						
Şarj etme süresi	Model No.	EY9L41	EY9L42	EY9L44	EY9L45	EY9L50	EY9L51
	Kullanılabilir	35 dk.	30 dk.	40 dk.	50 dk.	40 dk.	55 dk.
	Tam	50 dk.	35 dk.	55 dk.	60 dk.	55 dk.	70 dk.

NOT: Bu çizelge bölgenizde mevcut olmayan modelleri içerebilir.
Lütfen en son genel kataloğa başvurun.
Bayi adı ve adresi için, lütfen birlikte verilen garanti kartına bakın.

VIII.EK

GARANTİ BELGESİ EKİ

- Uzun bir süre istikrarlı kullanımdan (örn.: montaj hattındaki fabrika çalışması, vb.) kaynaklanan bozulma ve hasar garanti kapsamı dışındadır.
- Bu kılavuzda belirtilmeyen aksesuarların kullanılmasından kaynaklanan hasar veya arızalar garanti kapsamında olmayacaktır.

- MEMO -

- MEMO -

**Panasonic Marketing Europe GmbH
Panasonic Testing Center
Winsbergring 15,
22525 Hamburg,
Germany**

Panasonic Corporation
1006, Kadoma, Osaka 571-8501, Japan
<http://panasonic.net>

EN. DE. FR. IT. NL. ES. DA. SV. NO. FI. TR
EY971046A201 2014.07

Printed in Japan