

# Weller®



8100U, 9200U, 05C

<b>DE</b> Betriebsanleitung.....	14	<b>CZ</b> Návod k použití.....	27
<b>GB</b> Operating Instructions.....	15	<b>PL</b> Instrukcja obsługi.....	28
<b>ES</b> Manual de uso.....	16	<b>HU</b> Üzemeltetési utasítás.....	29
<b>FR</b> Mode d'emploi.....	17	<b>SK</b> Návod na používanie.....	30
<b>IT</b> Istruzioni per l'uso.....	18	<b>SL</b> Navodila za uporabo.....	31
<b>PT</b> Manual do utilizador.....	19	<b>EE</b> Kasutusjuhend.....	32
<b>NL</b> Gebruiksaanwijzing.....	20	<b>LV</b> Lietošanas pamācība.....	33
<b>SV</b> Instruktionsbok.....	21	<b>LT</b> Naudojimo instrukcija.....	34
<b>DK</b> Betjeningsvejledning.....	22	<b>SR</b> Uputstvo za rad.....	35
<b>FI</b> Käyttöohjeet.....	23	<b>HEB</b> הוראות הפעלה.....	36
<b>GR</b> Οδηγίες Λειτουργίας.....	24	<b>BG</b> Ръководство за работа.....	37
<b>TR</b> Kullanım kılavuzu.....	25	<b>RO</b> Manual de utilizare.....	38
<b>AR</b> دليل التشغيل.....	26	<b>HR</b> Upute za rukovanje.....	39

DE Lieferumfang  
 GB Included in delivery  
 ES Piezas suministradas  
 FR Fourniture  
 IT Dotazione  
 PT Fornecimento  
 NL Omvang van de levering  
 SV Leveransomfattning  
 DK Leveringsomfang  
 FI Toimitussisältö  
 GR Υλικά παράδοσης  
 TR Teslimat kapsamı  
 AR نطاق التسليم

CZ Rozsah dodávky  
 PL Zakres dostawy  
 HU Szállítási terjedelem  
 SK Rozsah dodávky  
 SL Obseg pošiljke  
 EE Tarne sisu  
 LV Piegādes komplekts  
 LT Komplektas  
 SR Obim isporuke  
 HEB כלול באריזה  
 BG Обем на доставката  
 RO Pachetul de livrare  
 HR Popratna oprema

9200U



9200UC3









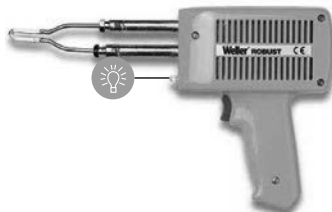

8100U



05C



Catalog Number Description	Packaging with Accessories					
	Standard					
						
	7135	6110	6120	Solder Roll	Soldering Aid	Solder Grease
T0050206999 - 9200UDK SOLDERING GUN KIT (UK)	X	X	X	X	X	X
T0053813199 - 9200UCPK SOLDERING GUN KIT	X	X	X	X	X	X
T0050107899 - 8100UDK SOLDERING GUN KIT (UK)	X	X	X	X	X	
T0050202299 - 8100UCPK SOLDERING GUN	X	X	X	X	X	
T0050201299 - 8100UCK SOLDERING GUN	X	X	X	X	X	
T0050107299 - 8100UD SOLDERING GUN (UK)	X					
T0050200299 - 8100UC SOLDERING GUN	X					
T0050206399 - 9200UC SOLDERING GUN	X					
T0050206499 - 9200UD SOLDERING GUN (UK)	X					
T0050208499 - 9200UC-3 SOLDERING GUN	X					
T0050208799 - 9200UC SOLDERING GUN	RCT 					
T0050500299 - 05C SOLDERING GUN VDE		6150				

DE Sicherheitshinweise  
 GB Safety information  
 ES Advertencias de seguridad  
 FR Consignes de sécurité  
 IT Avvertenze per la sicurezza  
 PT Indicações de segurança  
 NL Veiligheidsinstructies  
 SV Säkerhetsanvisningar  
 DK Sikkerhedsanvisninger  
 FI Turvallisuusohjeet  
 GR Υποδείξεις ασφαλείας  
 TR Güvenlik uyarıları  
 AR إرشادات السلامة

CZ Bezpečnostní pokyny  
 PL Bezpieczeństwo  
 HU Biztonsági utasítások  
 SK Bezpečnostné pokyny  
 SL Varnostna navodila  
 EE Ohutusjuhised  
 LV Drošības norādes  
 LT Saugos taisyklės  
 SR Napomene za sigurnost  
 HEB הוראות בטיחות  
 BG Инструкции за безопасна работа  
 RO Indicații de securitate  
 HR Sigurnosna upozorenja

- DE** Dieses Gerät kann von Kindern ab 8 Jahren und darüber, sowie von Personen mit verringerten physischen, sensorischen oder mentalen Fähigkeiten oder Mangel an Erfahrung und Wissen benutzt werden, wenn sie beaufsichtigt oder bezüglich des sicheren Gebrauchs des Gerätes unterwiesen wurden und die daraus resultierenden Gefahren verstehen. Kinder dürfen nicht mit dem Gerät spielen. Reinigung und Benutzer-Wartung dürfen nicht von Kindern ohne Beaufsichtigung durchgeführt werden.
- GB** This appliance can be used by children aged from 8 years and above and persons with reduced physical, sensory or mental capabilities or lack of experience and knowledge if they have been given supervision or instruction concerning use of the appliance in a safe way and understand the hazards involved. Children shall not play with the appliance. Cleaning and user maintenance shall not be made by children without supervision.
- ES** Este aparato puede ser utilizado por niños a partir de 8 años y por personas que presenten limitaciones de las facultades físicas, sensoriales o psíquicas o que carezcan de la experiencia y el conocimiento necesarios, siempre que sean supervisados por otra persona o que se les haya enseñado a utilizar la herramienta de forma segura y hayan comprendido los peligros que supone. Los niños no deben jugar con el aparato. Las tareas de limpieza y mantenimiento que correspondan al usuario no deben ser realizadas por niños sin supervisión.
- FR** L'appareil peut être utilisé par des enfants à partir de 8 ans et par des personnes ayant des capacités physiques, sensorielles ou mentales restreintes ou ayant un manque d'expérience et / ou de connaissances s'ils sont sous surveillance ou ont été informés de la manipulation sûre de l'appareil et ont compris les dangers qui en résultent. Les enfants ne doivent pas jouer avec l'appareil. Le nettoyage et la maintenance ne doivent pas être effectués par des enfants sans surveillance.

- IT L'apparecchio pu essere utilizzato da bambini di età pari o superiore a 8 anni e da persone con ridotte facoltà fisiche, sensoriali o mentali nonché da persone prive di sufficiente esperienza e/o conoscenza dello stesso se sorvegliate o istruite in merito all'utilizzo sicuro dell'apparecchio e consapevoli degli eventuali rischi derivanti da un utilizzo improprio. I bambini non devono giocare con l'apparecchio. Le operazioni di pulizia e di manutenzione non devono essere effettuate dai bambini senza la supervisione di un adulto.
- PT Este aparelho não pode ser utilizado por crianças a partir dos 8 anos e pessoas com capacidades físicas, sensoriais ou mentais reduzidas ou que não disponham de experiência suficiente, excepto sob vigilância ou sob instruções específicas de utilização segura do aparelho, e desde que entendam os perigos resultantes da mesma. Não deixe que crianças brinquem com o aparelho. Não permita a limpeza e manutenção do aparelho pelo utilizador a crianças sem vigilância.
- NL Dit apparaat kan worden gebruikt door kinderen vanaf 8 jaar en door personen met beperkte fysieke, sensorische of geestelijke vermogens of personen die gebrek aan kennis of ervaring hebben, wanneer zij onder toezicht staan of met het oog op een veilig gebruik volledig over de bediening van het apparaat zijn geïnformeerd en op de hoogte zijn van de gevaren die hieruit kunnen voortvloeien. Kinderen mogen niet met het apparaat spelen. Reiniging en onderhoud mogen niet worden uitgevoerd door kinderen als zij niet onder toezicht
- SV Barn under 8 år och personer med begränsad fysisk, sensorisk eller mental färdighet eller som saknar erfarenhet eller kunskaper får bara använda enheten under överinseende av någon eller om de får lära sig hur man använder enheten säkert och vilka risker som finns. Låt inte barn leka med enheten. Barn får bara göra rengöring och skötsel under uppsikt.
- DK Dette apparat kan benyttes af børn fra 8 år og derover, samt af personer med reducerede fysiske, sensoriske eller mentale evner og / eller manglende erfaring eller viden, hvis de er under opsight eller er blevet instrueret i sikker brug af apparatet og har forstået de farer og risici, der kan være forbundet med brugen af apparatet. Børn må ikke bruge apparatet som Legetøj. Rengøring og vedligeholdelse må ikke udføres af børn, uden at de er under Opsigt.
- FI Laitetta voivat käyttää 8 vuotta täyttäneet lapset ja henkilöt, joiden fyysiset tai henkiset kyvyt ovat rajoittuneet tai joilta puuttuu kokemus ja/tai tieto laitteen käytöstä, valvonnan alaisina tai kun heitä on opastettu laitteen käytössä ja he ovat ymmärtäneet laitteen käytön vaarat. Lapset eivät saa leikkiä laitteella. Lapset eivät saa puhdistaa tai huoltaa laitetta ilman valvontaa.

- GR Η συσκευή μπορεί να χρησιμοποιηθεί από παιδιά από 8 χρονών και πάνω και από άτομα με μειωμένες οωματικές, αισθητήριες ή διανοητικές ικανότητες έλλειψη εμπειρίας και / ή γνώσεων, όταν επιτηρούνται ή έχουν ενημερωθεί σχετικά με την ασφαλή χρήση της συσκευής και έχουν κατανοήσει τους υπάρχοντες κατά τη χρήση κινδύνους. Τα παιδιά δεν επιτρέπεται να παίζουν με τη Συσκευή. Ο καθαρισμός και η συντήρηση μέσω χρηστή η δεν επιτρέπεται να εκτελείται από παιδιά χωρίς επιτήρηση.
- TR Bu cihaz 8 yaşından küçük çocuklar, sınırlı fiziksel, zihinsel ve duygusal yeteneklere sahip kişiler ve eksik tecrübe veya bilgi sahibi kişiler tarafından ancak sorumlu bir kişinin denetimi altında olmaları veya kendilerine cihazın güvenli kullanımı ve ortaya çıkabilecek tehlikeler hakkında bilgi verilmiş olması durumunda kullanılabilir. Çocuklar cihazla oynamamalıdır. Temizlik ve kullanıcı bakımı çocuklar tarafından yapılamaz;
- AR يمكن استخدام هذا الجهاز بواسطة الأطفال من عمر 8 سنوات فأكثر، وكذلك بواسطة ذوي الإعاقات الجسدية، أو القدرات الحسية والعقلية المحدودة، أو ممن لديهم تجربة قليلة ومعرفة محدودة، إلا إذا تم إرشادهم أو تدريبهم فيما يتعلق باستخدام الجهاز بطريقة آمنة وفهموا المخاطر التي ينطوي عليها. يجب ألا يعبت الأطفال بالجهاز. يجب ألا يتم تنظيف وصيانة الجهاز بواسطة الأطفال بدون إشراف عليهم.
- CZ Přístroj smějí používat děti starší než 8 let a osoby se sníženými psychickými, smyslovými nebo mentálními schopnostmi nebo s nedostatkem zkušeností a / nebo vědomostí jen tehdy, pokud jsou pod dohledem nebo jestliže byly poučeny o bezpečném používání přístroje a jestli pochopily nebezpečí, která z toho vyplývají. Děti si nesmí s přístrojem hrát. Čištění a údržbu přístroje nesmí děti vykonávat bez dozoru.
- PL Urządzenie mogą obsługiwać dzieci w wieku powyżej 8 lat oraz osoby z ograniczonymi zdolnościami fizycznymi, sensorycznymi lub umysłowymi, a także osoby nie posiadające wystarczającego doświadczenia lub wiedzy, jeśli pozostają pod nadzorem lub zostały pouczone, jak bezpiecznie obsługiwać urządzenie i są świadome związanego z tym niebezpieczeństwa. Dzieci nie mogą bawić się tym urządzeniem. Czyszczenie i czynności konserwacyjne nie mogą być wykonywane przez dzieci bez nadzoru dorosłych.

- HU A készüléket 8 év feletti gyerekek és csökkent fizikai, érzékszervi vagy szellemi képességű, ill. tapasztalatlan személyek csak felügyelet mellett használhatják, illetve akkor, ha megtanulták a készülék biztonságos használatát és megértették az ebből eredő veszélyeket. Soha ne engedjen gyerekeket a készülékkel játszani. A tisztítást és a felhasználási karbantartást soha nem végezhetik gyerekek felügyelet nélkül.
- SK Prístroj smú používať deti staršie ako 8 rokov a osoby so zníženými psychickými, zmyslovými alebo mentálnymi schopnosťami alebo s nedostatkom skúseností a / alebo vedomostí len vtedy, pokiaľ sú pod dohľadom alebo ak boli poučení o bezpečnom používaní prístroja a ak pochopili nebezpečenstvá z toho vyplývajúce. Deti sa nesmú s prístrojom hrať. Čistenie a údržbu prístroja nesmú deti vykonávať bez dozoru.
- SL Napravo lahko uporabljajo otroci od 8 leta starosti naprej in osebe z omejenimi fizičnimi, senzoričnimi ali mentalnimi sposobnostmi ali s pomanjkanjem izkušenj in / ali znanj, v kolikor so nadzorovani ali so bili glede varne uporabe naprave poučeni in so razumeli iz tega izhajajoče nevarnosti. Otroci se z napravo ne smejo igrati. Čiščenje in vzdrževanje se ne sme izvajati s strani nenadzorovanih otrok.
- EE Seadet tohivad kasutada alla 8-aastased lapsed või piiratud füüsiliste, sensorsete või vaimsete võimete, puudulike kogemuste ja / või puudulike teadmistega isikud ainult järelevalve all või juhul, kui neid on seadme kasutamise osas juhendatud ning nad mõistavad sellest tulenevaid ohte. Lapsed ei tohi seadmega mängida. Puhastust ja hooldust ei tohi lapsed järelevalveta teostada.
- LV Iekārtu drīkst lietot bērni, kas sasnieguši 8 gadu vecumu un personas ar ierobežotām fiziskajām, sensorajām un garīgajām spējām, kā arī personas ar nepietiekamu pieredzi un / vai zināšanām, ja tās tiek uzraudzītas vai tās ir instruētas par drošu apiešanos ar iekārtu un ir sapratušas briesmas, kas var rasties nepareizas lietošanas rezultātā. Neatļaut bērniem spēlēties ar iekārtu! Bērni iekārtas tīrīšanu un apkopi nedrīkst veikt bez uzraudzības.
- LT Prietaisą gali naudoti vyresni nei 8 metų vaikai ir neturintys pakankamai žinių ir (arba) patirties ribotų psichinių, jutiminių ir protinių gebėjimų asmenys, jeigu jie yra prižiūrimi arba jie buvo išmokyti, kaip saugiai naudotis prietaisu, ir suprato galimus pavojus. Vaikams negalima žaisti su prietaisu. Neprižiūrimi vaikai negali prietaiso valyti arba atlikti jo techninės priežiūros.

- SR Ovaj aparat mogu koristiti djeca starosti od 8. godine i osobe sa smanjenim psihičkim, senzorskim ili mentalnim sposobnostima ili nedostatka iskustva i / ili znanja, samo pod nadzorom ili ako su bila poučena u svezi sigurne upotrebe aparata i kada su razumjela iz toga rezultirajuće opasnosti. Djeca se ne smiju igrati sa aparatom. Čišćenje i održavanje ne smiju izvoditi djeca bez nadzora.
- HEB במכשיר זה יכולים להשתמש ילדים מעל גיל 8 ומבוגרים בעלי מוגבלות פיזית, חושית או נפשית, או אנשים שהם חסרי ניסיון או ידע, אך ורק בהשגחת מבוגר האחראי לבטיחותם והמדריך אותם לגבי הפעלת המכשיר באופן בטוח ולאחר שהם הבינו את הסכנות הכרוכות בהפעלתו.  
אין לאפשר לילדים לשחק במכשיר  
אין לאפשר לילדים לנקות את המכשיר או לבצע בו פעולות תחזוקה כלשהן.  
אלא אם כן הם בני 8 לפחות ונמצאים תחת השגחת מבוגר
- BG Уредът може да се ползва от лица на повеќе от 8 години и от лица с намалени физицески, сетивни или умствени способности или липса на опит и / или знањия, ако те биват контролирани или са инструкторани односно безопасната употреба на уреда и са разбрале произтицащите вследствие на ова опасности. Децата не треба да играат с уреда. Поцистане и поддржане не треба да се извршава од деца без набљудење.
- RO Aparatul poate fi folosit de copii începând cu vârste de 8 ani și de persoane cu dizabilități fizice, senzoriale sau mentale sau fără experiență și / sau cunoștințe, dacă acestea sunt supravegheate sau au fost instruite asupra folosirii în siguranță a aparatului și pericolelor care pot rezulta. Copiii nu au voie și se joacă cu aparatul. Curățarea și întreținerea curentă efectuată de utilizator nu sunt permise copiilor fără supraveghere.
- HR Ovaj aparat mogu koristiti djeca starosti od 8. godine i osobe sa smanjenim psihičkim, senzorskim ili mentalnim sposobnostima ili nedostatka iskustva i / ili znanja, samo pod nadzorom ili ako su bila poučena u svezi sigurne upotrebe aparata i kada su razumjela iz toga rezultirajuće opasnosti. Djeca se ne smiju igrati sa aparatom. Čišćenje i održavanje ne smiju izvoditi djeca bez nadzora.

DE Betrieb  
GB Operation  
ES Operación  
FR Fonctionnement  
IT Esercizio  
PT Operação  
NL Gebruik  
SV Drift  
DK Funktion  
FI Käyttö  
GR Λειτουργία  
TR Operasyon  
AR التشغيل

CZ Provoz  
PL Operacja  
HU Üzemeltetés  
SK Prevádzka  
SL Delovanje  
EE Operatsioon  
LV Darbība  
LT Operacija  
SR Režim rada  
HEB הפעלה  
BG Работна  
RO Funcționarea  
HR Operativni rad

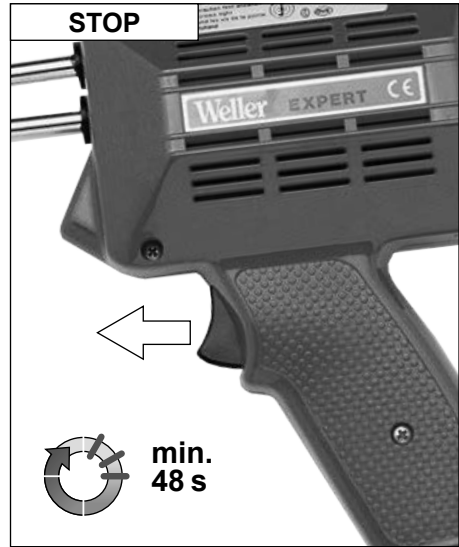



DE Lötspitzen  
 GB Soldering tips  
 ES Puntas de soldar  
 FR Pannes à souder  
 IT Punte saldanti  
 PT Pontas de solda  
 NL Soldeerpunten  
 SV Lödspetsar  
 DK Loddespids  
 FI Juotoskärjet  
 GR Ακίδες συγκόλλησης  
 TR Havya uçları  
 AR رؤوس اللحام

CZ Pájecí hroty  
 PL Groty lutownicze  
 HU Forrasztócsúcs  
 SK Spájkovacie hroty  
 SL Spajkalne konice  
 EE Jootetsikud  
 LV Lodgalvas  
 LT Lituoklio antgaliai  
 SR Vrhovi lemilice  
 HEB הוד הלחמה  
 BG Накрайници за поялници  
 RO Vârfuri de lipire metalică  
 HR Vrhovi lemila

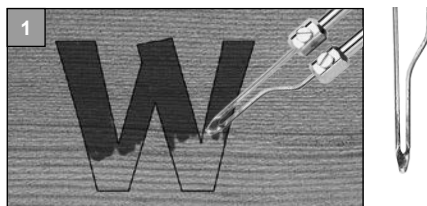
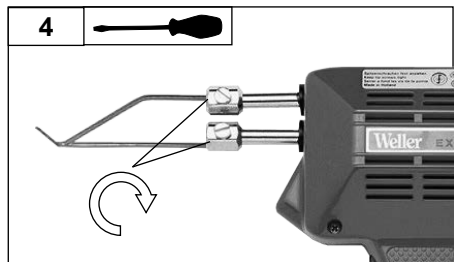
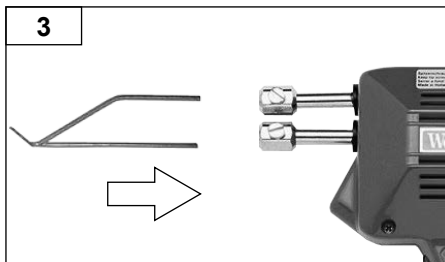
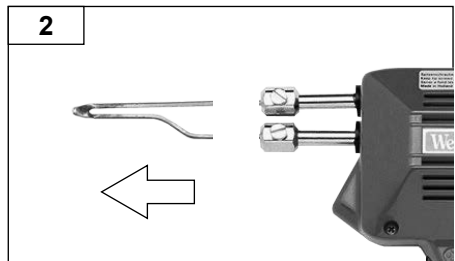
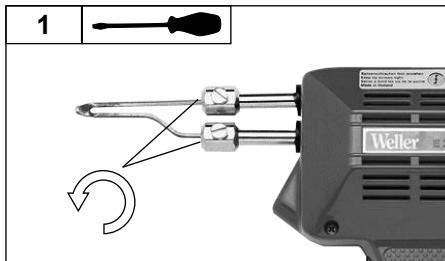

DE Brandmalerei auf Holz und Leder  
 GB Burning decorations onto wood and leather  
 ES Grabados en madera o piel  
 FR Pyrogravure sur bois et cuir  
 IT Termoincisione su legno e pelle  
 PT Pirografia em madeira e couro  
 NL Brandschilderkunst op hout en leer  
 SV Glödritning på trä och läder  
 DK Pyrografi i træ og læder  
 FI Polttokuviointi puulle ja nahalle  
 GR Πυρογραφία σε ξύλο και δέρμα  
 TR Ahşap ve deri üzerine yakarak işleme sanatı  
 AR الرسم بالحرق على الخشب والجلد

CZ Normální pájecí špička může být používána pro vypalování dekoru do dřeva a na kůži.  
 PL Malowanie przeciwpożarowe drewna i skóry  
 HU A normális forrasztóhegyet fel lehet asználni fa és bőr égetésekre.  
 SK Normálna letovacia špička sa môže používať aj na umelecké maľovanie vypalovaním do dreva alebo kože.  
 SL Običajno spajkalno konico lahko uporabljate za pirogravuro na lesu in usnju.  
 EE Tavalist jootetsa võib kasutada ka puidu ja naha põletustehnikaga kaunistamiseks.  
 LV Pyrography uz koka un ādas  
 LT Pirografija ant medžio ir odos  
 SR Pirografija na drvetu i koži  
 HEB ציור על עץ ועור  
 BG Нормалният заваряващ накрайник може да се използва за пирогRAFия върху дърво и кожа.  
 RO Vârful de lipit normal poate fi folosit la intarsia pe lemn sau piele.  
 HR Normalni vrh za lemjenje može se koristiti za pirografiju na drvu i koži.

2

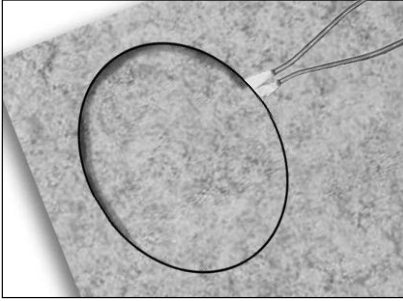

- DE Zuschchnitt von PVC- und Polystyrol-Platten  
 GB Tailoring PVC and polystyrene panels  
 ES Corte de planchas de PVC o poliestirol  
 FR Découpe de PVC et plaques de polystyrène  
 IT Taglio di pannelli in PVC e in polistirolo  
 PT Corte de placas em PVC e polistireno

- NL Op maat snijden van pvc- en polystyreen-  
 platen  
 SV Tillskärning av PVC- och polystyrolskivor  
 DK Tillskæring af pvc- og polystyrenplader  
 FI PVC- ja polystyreenilevynen leikkaus  
 GR Κοπή πλακών PVC και πλακών  
 πολυστυρολίου  
 TR PVC ve polistiren plakaların kesilmesi  
 AR قطع ألواح بي في سي والبوليسترين  
 CZ Řezání z PVC a polystyren desky  
 PL Przcycinanie płyt PCW i polistyrenowych  
 HU Vágása PVC és polisztirol lemezek  
 SK Rezanie z PVC a polystyrén dosky  
 SL Rezanje PVC in polistiren plošče  
 EE Cutting PVC ja polüstüreenplaatidele  
 LV Šūšanas PVC un polistirola paneli  
 LT Siuvimo PVC ir polistirolu plokštės  
 SR Kroj ploča od PVC-a ili polistirola  
 HEB תפירת לוחות פוליוויניל כלוריד והקלקר  
 BG Рязане на PVC и полистирол плочи  
 RO Tăiere de PVC și plăci de polistiren  
 HR Rezanje PVC i polistiren ploče

3

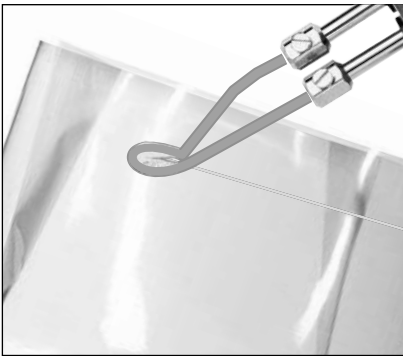

- DE Schweißen von Kunststoffbeutel und  
 Plastiktüten  
 GB Sealing plastic bags and pouches  
 ES Soldadura de sacos y bolsas de plástico  
 FR Soudure de sachets et sacs en plastique  
 IT Saldatura di sacchetti e buste in plastica  
 PT Soldadura de bolsas em material sintético  
 e sacos de plásticos  
 NL Lassen van kunststof zakken en plastic  
 zakken

- SV Svetsning av plastsäckar och plastpåsar  
 DK Svejsning af plastposer  
 FI Muovipussien ja -kassien hitsaus  
 GR Συγκόλληση πλαστικών σάκων και  
 πλαστικών σακουλών  
 TR Plastik poşet ve torbaların kaynak  
 yapılması  
 AR لحام أكياس وشنط البلاستيك  
 CZ Svařování plastových sáčků a plastových  
 sáčků  
 PL Zgrzewanie woreczków z tworzywa  
 sztucznego i siatek plastikowych  
 HU Hegesztése műanyag zacskók és műanyag  
 zacskók  
 SK Zváranie plastových vrecúšok a plastových  
 vrecúšok  
 SL Varjenje plastične vrečke in plastične  
 vrečke  
 EE Keevitus plast ja kilekotid  
 LV Hermētiķi plastmasas maisiņus un maisiņi  
 LT Sandarinimo plastikinius maišelius ir  
 maišelius  
 SR Zavarivanje kesaa od veštačkog materijala i  
 plastičnih kesaa  
 HEB הלחמה תיקים ושקיות פלסטיק  
 BG Заваряване на найлонови торбички и  
 пластмасови торбички  
 RO Sudare de pungi de plastic și saci de plastic  
 HR Zavarivanje plastičnih vrećica i plastičnih  
 vrećica

DE Löten und Entlöten  
 GB Soldering and desoldering  
 ES Soldar y desoldar  
 FR Soudage et dessoudage  
 IT Saldare e dissaldare  
 PT Soldar e dessoldar  
 NL Solderen en soldeerruimen  
 SV Lödning och avlödning  
 DK Lodning og aflodning  
 FI Juottaminen ja juotoksen irrottaminen  
 GR Συγκόλληση και αποκόλληση  
 TR Lehimleme ve lehim çıkartma  
 AR اللحام وفك اللحام

CZ Pájení a odpájení  
 PL Lutowanie i wylutowywanie  
 HU Forrasztás és kiforrasztás  
 SK Spájkovanie a odpájkovanie  
 SL Spajkanje in odpajkanje  
 EE Jootmine ja lahtijootmine  
 LV Lodēšana un izlodēšana  
 LT Litavimas ir išlitavimas  
 SR Lemljenje i odlemljivanje  
 HEB המלחה והרסו המלחה  
 BG Спояване и разпояване  
 RO Lipirea cu aliaj și dezlipirea  
 HR Lemljenje i odlemljivanje

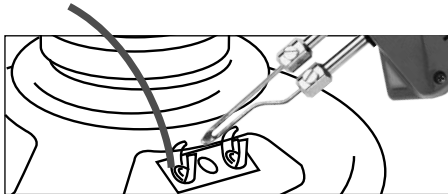

- DE Elektrische und elektronische Bauteile dürfen nicht zu sehr erhitzt werden. Nehmen Sie nicht mehr Lötzin als nötig. Sorgen Sie für einen guten Wärmeübergang zur Lötstelle.
- GB Electrical and electronic components mustn't be excessively heated. Don't use more solder than needed. Make sure of good heat transfer to the solder joint.
- ES Los componentes eléctricos y electrónicos no deben calentarse excesivamente. No usar más estaño del necesario. Asegurarse de que haya una buena transmisión térmica hasta el punto a soldar.
- FR Les composants électriques et électroniques ne doivent pas être trop chauffés. Ne pas utiliser plus d'étain de brasage que nécessaire. Veiller à ce que le transfert de chaleur sur le point de soudage soit correct
- IT Componenti elettrici ed elettronici non andranno riscaldati eccessivamente. Non prelevare stagno per saldature in quantità superiore al necessario. Provvedere ad un adeguato passaggio di calore verso il punto da saldare.
- PT Os componentes eléctricos e electrónicos não podem ser demasiado aquecidos. Não utilize mais estanho de solda do que o necessário. Assegure uma boa transferência de calor para o ponto de solda.
- NL Elektrische en elektronische componenten mogen niet te snel verhit worden. Gebruik niet meer soldeertin dan nodig. Zorg voor een goede warmteoverdracht op het soldeerpunt.
- SV Elektriska och elektroniska komponenter får inte hettas upp för mycket. Använd inte mer lödtenn än nödvändigt. Se till att värmeöverföringen till lödstället är tillfredsställande.
- DK Elektriske og elektroniske komponenter må ikke blive for varme. Brug ikke mere loddetin end nødvendigt. Sørg for god varmeoverførsel til loddestedet.
- FI Sähköisiä ja elektronisia komponentteja eivätkä saa kuumentaa liikaa. Älä ota kärkeen enemmän juotostinaa kuin on tarpeen. Huolehdi siitä, että lämpö johtuu tehokkaasti juotoskohtaan.
- GR Τα ηλεκτρικά και τα ηλεκτρονικά δομοστοιχεία δεν επιτρέπεται να θερμανθούν πάρα πολύ. Μην παίρνετε περισσότερο κασσίτερο κόλλησης (καλάϊ) απ' ό,τι είναι απαραίτητο. Φροντίστε για μια καλή μεταφοράς της θερμότητας στο σημείο κόλλησης.

TR Elektrikli ve elektronik yapı parçaları çok fazla ısınmamalıdır. Gereğinden fazla lehim malzemesi kullanmayınız. Lehim yeri için iyi bir ısı transferi sağlayınız.

AR لا يجوز تسخين الأجزاء الكهربائية والإلكترونية بدرجة كبيرة. لا تستخدم القصدير أكثر من اللازم. احرص على أن يكون انتقال الحرارة إلى موضع اللحام بشكل جيد

- CZ Elektrické a elektronické součástky nesmí být moc zahřívány. Používejte pouze tolik pájecího cínu, kolik je bezpodmínečně nutné.
- PL Nie wolno zbyt mocno rozgrzewać podzespołów elektrycznych i elektronicznych. Nie aplikować większej ilości cyny niż potrzeba. Zapewnić dobrą przewodność ciepłą do punktu lutowania.
- HU Villamos és elektronikus szerkezeti elemeket nem szabad túlságosan felmelegíteni. Csak annyi forrasztóónt használjon, amennyi okvetlenül szükséges.
- SK Elektrické a elektronické súčiastky sa nesmú príliš prehrievať. Používajte len toľko cínu, koľko je nevyhnutné na spojenie dielov.
- SL Električnih in elektronskih sestavnih delov ne smete preveč segreti. Ne uporabite preveč cina, temveč samo toliko kot je nujno potrebno.
- EE Elektrilised ja elektroonilised komponendid ei tohi liiga soojaks minna. Kasutage ainult nii palju jootetina, kui tingimata vajalik on.
- LV Elektriskās un elektroniskās detaļas nedrīkst būt pārmerīgi karšas. Nelietojiet vairāk lodēt, nekā ir nepieciešams. Pārlicinieties, ka labas siltuma nodošanu lodēšanas locītavu.
- LT Elektros ir elektroninės sudedamosios dalys neturi būti pernelyg šildomas. Nenaudokite daugiau nei lituoti reikia. Įsitinkinkite, geros šilumos perdavimo litavimo sąnario.
- SR Električni i elektronski delovi ne smeju previše da se zagrevaju. Ne uzimajte kalaja za lemljenje više nego što je potrebno. Vodite računa da se dobro prenosi toplota do mesta lemjenja.
- HEB רכיבי חשמל ואלקטרוניקה לא חייבים להיות מוחממים יתר המידה. אל תשתמש בהלחמה יותר מ אשר הוא צורך. דא של העברת חום טובה למפרק ההלחמה.
- BG Изгответе пистолета за заваряване внимателно и бързо без да движите частите за спояване. Сложете малко калай за спояване на мястото на спойката.
- RO Piese electrice și electronice nu au voie să fie încălzite prea tare. Nu folosiți mai mult zinc de lipit decât este nevoie.
- HR Električni ili elektronički sastavni dijelovi ne smiju se previše zagrijavati. Upotrijebite samo potrebnu količinu kositra.

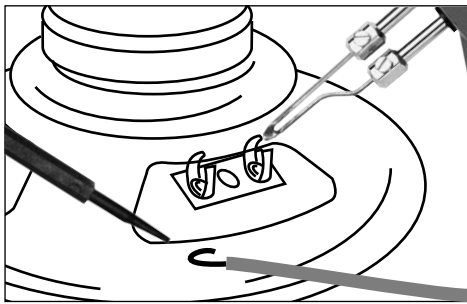

- DE** Auch das Entlöten ist einfach. Sie erhitzen die Lötstelle. Dann lösen Sie die Teile mit unserem Löt Helfer voneinander. Wenn Sie erneut löten, müssen Sie frisches Lötzinn verwenden.
- GB** Desoldering is simple, too. Heat the soldering joint. Then separate the parts from one another using our soldering aid. To resolder the joint, you must use fresh solder.
- ES** También permite desoldar con facilidad. Calentar la zona de soldadura. Después separar los componentes con nuestra herramienta auxiliar. Si desea soldarlo de nuevo deberá usar estaño nuevo.
- FR** et que le dessoudage soit aussi simple. Chauffer le point de soudage puis séparer les pièces les unes des autres à l'aide de notre assistant de soudage. Pour une nouvelle soudure, utiliser un nouvel étain de brasage.
- IT** Anche la dissaldatura è semplice. Occorre dapprima riscaldare il punto di saldatura. Dopodiché, le parti andranno separate con il nostro ausilio di saldatura. Qualora si effettui una nuova saldatura, andrà utilizzato stagno per saldatura nuovo.
- PT** Também é fácil dessoldar. Aqueça o ponto de solda. Depois, solte os componentes uns dos outros com a nossa ferramenta auxiliar de solda. Se voltar a soldar, deve utilizar estanho de solda fresco.
- NL** Ook het soldeerriimen is eenvoudig. U verhit het soldeerpunt. Dan maakt u de delen met een soldeerhulp los van elkaar. Als u opnieuw soldeert, moet u vers soldeertin gebruiken.
- SV** Även avlödning är enkel att utföra. Hetta upp lödstället. Lossa delarna från varandra med vårt lödhjälpmedel. Om du löder invarandra på nytt måste du använda nytt lödtenn.
- DK** Afledning er også nemt. Loddstedet opvarmes. Delene løsnes så fra hinanden med vores loddehjælpemiddel. Anvend frisk loddetin, når du lodder igen.
- FI** Myös juotosten irrottaminen on helppoa. Kuumenna juotoskohta. Irrota sitten osat toisistaan juotosapuvälineemme avulla. Kun teet juotoksen uudelleen, silloin täytyy käyttää tuoretta juotostinaa.
- GR** Επίσης και η αποκόλληση είναι απλή. Θερμάνετε το σημείο κόλλησης. Μετά αποκολλήσετε μεταξύ τους τα μέρη με το βοηθητικό εξάρτημα συγκόλλησης. Όταν συγκολλήσετε ξανά, πρέπει να χρησιμοποιήσετε καινούργιο κασσίτερο κόλλησης (καλάι).
- TR** Lehimin çözülmesi de kolaydır. Lehim yerini ısıtınız. Sonra parçaları lehimleme yardımcımızla birbirinden ayırınız. Yeniden lehim yaparsanız yeni lehim malzemesi kullanmalısınız.
- AR** يمكن أيضا فك اللحام ببساطة. قم بتسخين موضع اللحام. قم بفك الأجزاء من بعضها البعض عن طريق مساعد اللحام. في حالة اللحام مرة أخرى يجب استخدام قصدير جديد.
- CZ** Zahřívajte pájéné místo a ne pájkovou slitinu. Pájeci špičkou se dotýkejte dílů určených k pájení tak, aby obě části byly stejnoměrně zahřívány. Na pájéné místo dejte trochu pájeho cínu.
- PL** Również rozlutowywanie jest prosta czynnością. Należy rozgrzać miejsce lutowania. Następnie należy rozdzielić elementy za pomocą przyrządu do rozlutowywania. Przy ponownym lutowaniu, należy użyć świeżej cyny lutowniczej.
- HU** A forrasztási helyet kell felhevíteni és nem a forraszt. Érintse meg a forrasztóheggyel az összeforrasztásra szánt részeket, úgy hogy mind a két rész egyenletesen fel legyen melegítve. Tegyen valamennyi forrasztóónt a forrasztási helyre.
- SK** Nahrievajte letované miesto, nie letovačku. Letovacou špičkou sa dotýkajte oboch letovaných súčiastok, tak aby sa nahrievali rovnomerne. Na letované miesto dajte rochu letovacieho cínu.
- SL** Segrejte mesto spajkanja, ne pa lot. S spajkalno konico se dotaknite delov za spajkanje tako, da se oba dela enakomerno segrejeta. Na mesto spajkanja nanesite nekaj cina za spajkanje.
- EE** Kuumutage jootekohta, mitte jootesulamit. Puudutage jooteotsaga joodetavaid etalle, nii et mõlemad detailid ühtlaselt soojeneksid. Pange jootekohale pisut jootetina.
- LV** Apsildītu lodēšanas locītavu. Tad atsevišķi detaļas vienu no otras, izmantojot mūsu lodēšanas atbalstu. Lai resolder locītavu, jums ir izmantot svaigu lodēt.
- LT** Šilumos litavimo jungtims. Tada atskirti dalys viena nuo kitos, naudodami mūsų litavimo pagalba. Norėdami resolder sąnarį, reikia naudoti šviežias lydmetalis.
- SR** I razdvajanje lemljenih šavova je jednostavno. Zagrejte mesto lemljenja. Potom odvojite delove našim pomoćnim elementom za lemljenje. Kada ponovo lemite, morate da uzmete novi kalaj za lemljenje.
- HEB** מחמים את מפרק ההלחמה. ואז להפריד בין החלקים. resolder ל. זה מזה באמצעות סיוע ההלחמה שלנו. המשותף, עליך להשתמש הלחמה טריות.
- BG** Нагривайте мястото за спояване, а не припоп. Със запояващия крайник окосвайте частите за спояване така, че двете части да се загряват дновременно. Сложете малко калай за спояване на мястото на спойката.
- RO** Încălziți locul de lipit și nu zincul. Atingeți cu vârful de lipit pieselele care trebuie lipite în așa fel încât ambele piese să fie încălzite uniform. Pe locul de lipit puneți un pic de zinc de lipit.
- HR** Zagrijte mjesto lemljenja a ne lem. Vrhom za lemljenje dodirnite dijelove koje ćete lemiti tako da se oba dijela ravnomjerno zagriju. Stavite malo kositra na mjesto lemljenja.

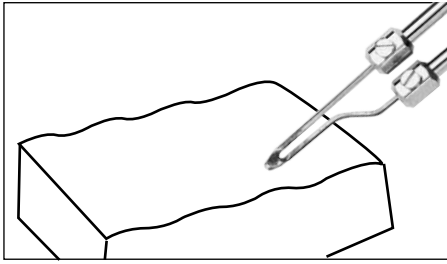

- DE** Zur Reinigung der Lötspitze dürfen Sie niemals eine Feile verwenden. Wischen Sie die heiße Lötspitze regelmäßig mit einem nassen Silikonschwamm ab, dann haben Sie immer eine saubere Lötspitze.
- GB** Never use a file to clean the soldering tip. To keep the soldering tip clean, wipe it regularly with a wet silicon sponge.
- ES** Para limpiar la punta de soldar no está permitido usar una lima bajo ningún concepto. Limpiar la punta de soldar periódicamente con una esponja de silicona. De esta forma dispondrá siempre de una punta de soldar limpia.
- FR** Pour le nettoyage de la panne à souder, ne jamais utiliser de lime. Pour assurer la propreté de la panne, l'essuyer régulièrement une fois chauffée avec une éponge en silicone mouillée.
- IT** Per pulire la punta saldante, non utilizzare in alcun caso una lima. Tergere ad intervalli regolari la punta saldante calda con una spugna al silicone umida: in tale modo la punta saldante sarà sempre pulita.
- PT** Nunca utilize uma lima para a limpeza da ponta de solda. Limpe a ponta de solda quente, regularmente, com uma esponja de silicone húmida, para ter sempre uma ponta de solda limpa.
- NL** Voor de reiniging van de soldeerpunt mag u nooit een vijl gebruiken. Veeg de hete soldeerpunt regelmatig met een natte siliconespons af, dan hebt u altijd een schone soldeerpunt.
- SV** Använd aldrig en fil när du rengör lödspetsen. Torka regelbundet av den heta lödspetsen med en fuktig silikonsvamp, så att du alltid håller den ren.
- DK** Brug aldrig en fil til rengøring af loddespidset. Rengør jævnlgt den varme loddespids med en våd silikonsvamp. Du har så altid en ren loddespids.
- FI** Juotoskärjen puhdistamiseen ei saa missään tapauksessa käyttää viilaa. Pyyhi kuuma juotoskärki säännöllisesti puhtaaksi määrällä silikonisienellä, siten käytettävissäsi on aina puhdas juotoskärki.
- EL** Για τον καθαρισμό της ακίδας συγκόλλησης δεν επιτρέπεται να χρησιμοποιήσετε ποτέ μια λίμα. Σκουπίζετε τακτικά την καυτή ακίδα συγκόλλησης μ' ένα υγρό σφουγγάρι σιλικόνης, έτσι έχετε πάντοτε μια καθαρή ακίδα συγκόλλησης.
- TR** Lehim ucunun temizlenmesi için asla bir eğe kullanmamalısınız. Sıcak lehim ucunu düzenli olarak ıslak bir silikon sünger ile temizleyiniz. Böylece her zaman temiz bir lehim ucuna sahip olursunuz.
- AR** لا يجوز تنظيف رأس اللحام أبدا عن طريق تجليخها. امسح رأس اللحام الساخنة بانتظام باستخدام إسفنجة سيليكون مبللة، وبذلك تحصل على رأس لحام نظيفة دائما
- CZ** Pájecí špičku nikdy nečistíte pilníkem. Pájecí špičku otféte silikonovou houbou a poté ji pocínujete.
- PL** Do czyszczenia grotu lutowniczego nie wolno stosować żadnych pilników. Należy regularnie przecierać gorący grot lutowniczy za pomocą mokrej gąbki silikonowej, co pozwala na utrzymanie grotu w czystości.
- HU** Reszelővel ne tisztítsa soha sem a forrasztóhegyet. Törölje le a forrasztóhegyet egy szilikonzivaccsal és ónozza utána be a forrasztóhegyet.
- SK** Nikdy nečistite letováciu špičku pomocou pilníka. Letováciu špičku vytrite do silikónovej hubky a následne špičku znova pocínujte.
- SL** Nikoli ne čistite spajkalne konice s pilo. Spajkalno konico obrišite na silikonski gobi in potem nanesite cin na spajkalno konico.
- EE** Ärge puhastage jooteotsa kunagi viiliga. Pühkige jooteots silikoonsvammiga puhtaks ja katke seejärel tinakihiga.
- LV** Nekad nelietojiet failu tīrīt lodēšanas tip. Lai saglabātu lodēšanas galu tīru, noslaukiet to ar mitru Regulāri silikona sūkli.
- LT** Niekada nenaudokite failą valyti Soldering tip. Išlaikyti Soldering tip švarus, nuvalykite jį su drėgna Regulariai silikono kempine.
- SR** Za čišćenje vrha lemilice nikada ne smete da koristite turpiju. Vreli vrh lemilice redovno obrišite morkim silikonskim sunđerom i tada ćete uvek imati čisti vrh lemilice.
- BG** Никого не почиствайте запояващия крайник с пила. Изтрийте запояващия крайник в силиконова гъба и след това нанесете калаеното покритие върху крайника.
- HEB** ההלחמה. כדי לשמור על קצה ההלחמה נקי, לנגב אותו עם ספוג באופן קבוע סיליקון רטוב.
- RO** Nu curățați vârful de lipit niciodată cu o pilă. Ștergeți vârful de lipit cu un burete de silicon și după aceea zincăți-l.
- HR** Vrh za lemljenje nikad nemojte čistiti turpijom. Obrišite ga silikonskom spužvom i nakon toga prevucite kositrom.



**Lesen Sie diese Anleitung und die Sicherheitshinweise vor Inbetriebnahme und vor**

**bevor Sie mit dem Gerät arbeiten vollständig durch.**

Bewahren Sie diese Anleitung so auf, dass sie für alle Benutzer zugänglich ist.

## Sicherheitshinweise



### Warnung!

Stromschlag und Verbrennungsgefahr  
Tauchen Sie die Lötpistole nicht ins Wasser und halten sie nicht unter den Wasserhahn.

Die Lötspitze erhitzt sich beim Betrieb und kann bei unsachgemäßer Handhabung zu Brandflecken, Versenkungen und schlimmstenfalls Brandwunden führen.

### Restrisiken

Das Gerät wurde entsprechend dem heutigen Stand der Technik und den anerkannten sicherheitstechnischen Regeln hergestellt.

Trotzdem besteht die Gefahr von Personen- und Sachschäden, wenn Sie die Sicherheitshinweise und Warnhinweise in dieser Anleitung nicht beachten.

Aufgrund der hohen Temperaturen empfiehlt es sich, das Werkstück zu befestigen.

Vor jedem Gebrauch Gerät, Anschlusskabel, Verlängerungskabel und Stecker auf Beschädigung und Alterung kontrollieren. Beschädigte Teile nur von einem Fachmann reparieren lassen.

Tragen Sie beim Löten eine Schutzbrille. Zinn- oder Lötflussmittelspritzer können Augenverletzungen zur Folge haben.

Anschlusskabel stets vom Wirkungsbereich der Maschine fernhalten.

Blockieren Sie nie den Druckpunkt-Schalter.

Vermeiden Sie Beschädigungen des Gehäuses der Lötpistole. Die elektrische Isolierung kann dadurch zerstört werden, und es können gefährliche Situationen auftreten.

Setzen Sie die Lötpistole nicht hohen Umgebungstemperaturen aus.

Gerät nur ausgeschaltet an die Steckdose anschließen.

## Berücksichtigte Richtlinien

Dieses Gerät entspricht den Angaben der EG Konformitätserklärung mit den Richtlinien 2004/108/EG, 2006/95/EG und 2011/65/EU (RoHS).

### Bestimmungsgemäße Verwendung

Verwenden Sie die Lötpistole ausschließlich gemäß dem in der Betriebsanleitung angegebenen Zweck zum Löten und Entlöten unter den hier angegebenen Bedingungen.

Für eigenmächtig vorgenommene Veränderungen am Gerät wird vom Hersteller keine Haftung übernommen.

## Garantie

Weller gibt Ihnen für dieses Gerät eine Garantiefrist von zwei (2) Jahren nach Ankauf. Die Garantie bezieht sich auf Material- und Fabrikationsfehler sowie Ersatzteile.

Die Garantie verfällt bei unsachgemäßem Gebrauch und wenn von unqualifizierten Personen Eingriffe vorgenommen wurden.

## Wartung



### Warnung!

Vor allen Arbeiten am Gerät Stecker aus der Steckdose ziehen.

Stets die Lüftungsschlitze der Maschine sauber halten.

Nur Weller Zubehör und Ersatzteile verwenden. Bauteile, deren Austausch nicht beschrieben wurde, bei einer Weller Kundendienststelle auswechseln lassen.

Bitte informieren Sie sich unter [www.apextoolgroup.eu](http://www.apextoolgroup.eu)

## Entsorgung



Werfen Sie Elektrowerkzeuge nicht in den Hausmüll! Gemäß Europäischer Richtlinie 2012/19/EU über Elektro- und Elektronik-Altgeräte und Umsetzung in nationales Recht müssen verbrauchte Elektrowerkzeuge getrennt gesammelt und einer umweltgerechten Wiederverwertung zugeführt werden.

Technische Daten	8100 U	9200 U	05
Netzspannung	230 V ~ 50 / 60 Hz		
Leistung	100 W		250 VA

Schutzklasse II

Technische Änderungen vorbehalten!

# For your safety



**Read these instructions and the accompanying safety information carefully before starting up the device and starting work with the device.**

Keep these instructions in a place that is accessible to all users.

## Safety information



### Warning!

Electric shock and risk of burns  
Do not immerse the soldering gun in water and do not hold it under the tap.

The soldering tip heats up during operation and if not handled properly can result in burn marks, dimples and at worst, burn wounds.

### Residual risk

The device has been manufactured in accordance with state-of-the-art technology and acknowledged regulations concerning safety.

There is nevertheless the risk of personal injury and damage to property if you fail to observe the safety information and the warnings given in these instructions.

Due to the high temperatures, it is recommended that the workpiece be fixtured.

Before use check machine, cable, and plug for any damages or material fatigue. Repairs should only be carried out by authorised Service Agents.

Wear protective goggles during soldering work. Tin or solder flux spatter can cause eye injuries.

Keep mains lead clear from working range of the machine. Always lead the cable away behind you.

Never block the ON/OFF switch.

Avoid damaging the soldering gun housing. This can result in irreparable damage to the electrical insulation and give rise to hazardous situations.

Do not expose the soldering gun to high ambient temperatures.

Make sure the machine is switched off before plugging in.

## Applied directives

This device conforms to the specifications of the EC Declaration of Conformity with Directives 2004/108/EC, 2006/95/EC and 2011/65/EU (RoHS).

## Specified Conditions Of Use

Use the soldering gun only for the purpose indicated in the operating instructions of soldering and desoldering under the conditions specified herein.

The manufacturer will not be liable for unauthorised modifications to the device.

## Warranty

Weller supplies this device with a warranty valid for two (2) years from the date of purchase. The warranty relates to material and manufacturing defects and covers replacement parts.

The warranty shall be void if damage is due to improper use and if the device has been tampered with by unauthorised persons.

## Maintenance



### Warning!

Before doing any work on the machine, pull the plug out of the socket.

The ventilation slots of the machine must be kept clear at all times.

Use only Weller accessories and spare parts. Should components need to be replaced which have not been described, please contact one of our Weller service agents.

For more information please visit [www.apextoolgroup.eu](http://www.apextoolgroup.eu)

## Disposal



Do not dispose of electric tools together with household waste material! In observance of European Directive 2012/19/EU on waste electrical and electronic equipment and its implementation in accordance with national law, electric tools that have reached the end of their life must be collected separately and returned to an environmentally compatible recycling facility.

Technical Data	8100 U	9200 U	05
Mains supply voltage	230 V ~ 50 / 60 Hz		
Rated input	100 W		250 VA

Safety class II

Subject to technical alterations and amendments.

# Por su propia seguridad

ES



**Antes de poner en funcionamiento el aparato y de comenzar a trabajar con él leer completamente las presentes instrucciones y las normas de seguridad.**

Conservar las presentes instrucciones en un lugar accesible para todos los usuarios.

## Advertencias de seguridad



### ¡Advertencia!

Peligro de descarga eléctrica y de sufrir quemaduras

No sumergir nunca la pistola de soldar en agua ni colocarla bajo un chorro de agua.

La punta de soldar se calienta durante su funcionamiento y si se manipula inadecuadamente podría causar daños, quemaduras e incluso lesiones.

### Riesgos residuales

Este aparato ha sido diseñado y fabricado según los últimos avances técnicos y normas de seguridad homologadas.

No obstante, si no se respetan las normas de seguridad y las advertencias existe el riesgo de que el aparato ocasione daños personales o materiales.

Debido a la alta temperatura alcanzada es recomendable fijar la pieza con la que ha de trabajar.

Antes de empezar a trabajar compruebe si está dañada la máquina, el cable o el enchufe. Las reparaciones sólo se llevarán a cabo por Agentes de Servicio autorizados.

Usar gafas protectoras para soldar. Las salpicaduras de estaño y fundente podrían ocasionarle lesiones oculares.

Mantener siempre el cable separado del radio de acción de la máquina.

No bloquear nunca el interruptor principal (ON/OFF).

Procurar no dañar la carcasa de la pistola de soldar. Ya que el aislamiento eléctrico podría sufrir daños y se podrían dar situaciones de peligro.

No exponer la pistola de soldar a altas temperaturas externas.

Asegurarse que la máquina está desconectada antes de enchufarla.

## Directivas aplicables

Este equipo cumple los requisitos de la Declaración de conformidad CE con las Directivas 2004/108/CE, 2006/95/CE y 2011/65/EU (RoHS).

### Aplicación De Acuerdo A La Finalidad

Utilizar la pistola de soldar exclusivamente para soldar y desoldar según los términos previstos en el manual de uso y en las condiciones descritas.

El fabricante no asume ninguna responsabilidad en caso de realización de modificaciones por cuenta propia en el aparato.

## Garantía

Weller le concede un plazo de garantía de dos (2) años tras la compra del aparato. Esta garantía se refiere a errores en el material y la fabricación e incluye tanto las piezas de repuesto como los costes de reparación.

La garantía quedará anulada en caso de manipulación inadecuada del aparato o cuando sea utilizado por operarios no cualificados.

## Mantenimiento



### ¡Advertencia!

Antes de realizar cualquier trabajo en la máquina, desenchufarla de la alimentación eléctrica.

Las ranuras de ventilación de la máquina deben estar despejadas en todo momento.

Solo se deben utilizar accesorios y piezas de repuestos Weller. Piezas cuyo recambio no está descrito en las instrucciones de uso, deben sustituirse en un centro de asistencia técnica Weller.

Para más información visite nuestra web: [www.apextoolgroup.eu](http://www.apextoolgroup.eu)

## Eliminación de residuos



¡No deseche los aparatos eléctricos junto con los residuos domésticos! De conformidad con la Directiva Europea 2012/19/EU sobre residuos de aparatos eléctricos y electrónicos y su aplicación de acuerdo con la legislación nacional, las herramientas eléctricas cuya vida útil haya llegado a su fin se deberán recoger por separado y trasladar a una planta de reciclaje que cumpla con las exigencias ecológicas.

Datos Técnicos	8100 U	9200 U	05
Tensión de red	230 V ~ 50 / 60 Hz		
Potencia de salida nominal	100 W		250 VA

Clase de protección II

¡Reservado el derecho a realizar modificaciones técnicas!



# Pour votre sécurité



**Lire entièrement ce manuel et les consignes de sécurité ci-joints avant la mise en service et avant de travailler avec l'appareil.**

Conserver le présent manuel de telle manière qu'il soit accessible à tous les utilisateurs.

## Consignes de sécurité



### Avertissement !

Décharge électrique et risque de brûlure  
Ne pas plonger le pistolet à souder dans l'eau et ne pas le tenir sous un robinet.

La panne à souder chauffe lors de son utilisation et, en cas d'utilisation non conforme, peut être la cause de brûlures plus ou moins importantes.

### Risques résiduels

L'appareil a été fabriqué conformément au niveau actuel de la technique et aux règles de sécurité techniques reconnues.

Malgré tout, il en résulte un risque pour les personnes et le matériel si les consignes de sécurité et avertissements figurant dans ce manuel ne sont pas observés.

En raison des températures élevées, il est conseillé de fixer la pièce à usiner.

Avant toute utilisation, vérifier que la machine, le câble d'alimentation, le câble de rallonge et la fiche ne sont pas endommagés ni usés. Le cas échéant, les faire remplacer par un spécialiste.

Porter des lunettes de protection lors du soudage. Les éclats d'étain et de produits liquides de soudage peuvent provoquer des blessures aux yeux.

Le câble d'alimentation doit toujours se trouver en dehors du champ d'action de la machine.

Ne jamais bloquer l'interrupteur du point de pression.

Éviter tout dommage du boîtier du pistolet à souder. L'isolation électrique pourrait être endommagée et provoquer des situations dangereuses.

Ne pas exposer le pistolet à souder à des températures ambiantes élevées.

Ne relier l'appareil à la prise de courant que lorsqu'il est débranché.

## Directives prises en compte

Cet appareil est conforme aux indications de la déclaration de conformité CE avec les directives 2004/108/CEE, 2006/95/CEE et 2011/65/EU (RoHS).

## Utilisation Conforme Aux Prescriptions

Utiliser le pistolet à souder uniquement conformément au but indiqué dans le manuel d'utilisation, pour le soudage et le dessoudage dans les conditions indiquées ici.

Le fabricant décline toute responsabilité quant aux modifications effectuées de façon arbitraire sur l'appareil.

## Garantie

Weller garantit cet appareil deux (2) années après son achat. La garantie porte sur les vices de matériaux et de fabrication ; elle comprend les pièces de rechange ainsi que le salaire horaire.

La garantie perd toute sa validité en cas d'utilisation non conforme et de manipulations quelconques de la part d'un personnel non qualifié.

## Entretien



### Avertissement !

Toujours extraire la fiche hors de la prise de courant avant d'intervenir sur l'appareil.

Tenir toujours propres les orifices de ventilation de la machine.

N'utiliser que des pièces et accessoires Weller. Pour des pièces dont l'échange n'est pas décrit, s'adresser de préférence aux stations de service après-vente Weller.

Pour plus d'informations, consulter [www.apextoolgroup.eu](http://www.apextoolgroup.eu)

## Élimination des déchets



Ne pas jeter les appareils électriques dans les ordures ménagères. Conformément à la directive européenne 2012/19/EU relative aux déchets d'équipements électriques ou électroniques (DEEE), et à sa transposition dans la législation nationale, les appareils électriques doivent être collectés à part et

être soumis à un recyclage respectueux de l'environnement.

Caractéristiques Techniques	8100 U	9200 U	05
Tension de réseau	230 V ~ 50 / 60 Hz		
Puissance nominale de réception	100 W		250 VA

Classe de protection II

Sous réserve de modifications techniques !

# Per la sicurezza dell'utente



**Prima di mettere in funzione l'apparecchio e di utilizzarlo, si prega di leggere attentamente le presenti istruzioni per l'uso e le avvertenze sulla sicurezza allegate.**

Conservare le presenti istruzioni in modo che siano accessibili a tutti gli utenti.

## Avvertenze per la sicurezza



### Avviso!

Pericolo di folgorazione e di ustioni. Non immergere in acqua il saldatore a pistola, né mantenerlo sotto al rubinetto dell'acqua.

Durante il funzionamento, la punta saldante si riscalda e, se manipolata non correttamente, può provocare macchie di bruciatura o avvallamenti, come anche, nel peggiore dei casi, lesioni da ustione all'utente.

### Rischi residui

L'apparecchio è stato prodotto in conformità agli attuali livelli tecnologici e secondo le regole tecniche di sicurezza riconosciute.

Vi è tuttavia pericolo di lesioni e danni materiali, qualora le avvertenze di sicurezza e di avvertimento riportate nelle presenti istruzioni non vengano rispettate.

Date le alte temperature, si consiglia di fissare il pezzo in lavorazione.

Prima di ogni utilizzo controllare che il cavo di alimentazione, eventuali prolunghe e la spina siano integre e senza danni. Eventualmente parti danneggiate devono essere controllate e riparate da un tecnico.

Durante la saldatura, indossare occhiali protettivi. Gli spruzzi di stagno o di fondente possono provocare lesioni agli occhi.

Tenere sempre lontano il cavo di collegamento dall'area di lavoro dell'attrezzo.

Non bloccare in alcun caso l'interruttore On/Off.

Evitare di danneggiare l'involucro del saldatore a pistola. Ciò potrebbe comportare danni irreparabili all'isolamento elettrico, determinando situazioni di pericolo.

Non esporre il saldatore a pistola a temperature ambiente elevate.

Inserire la spina nella presa di corrente solo ad apparecchio spento

### Direttive considerate

Il presente apparecchio è conforme alle indicazioni contenute nella Dichiarazione di Conformità CE, secondo le direttive 2004/108/CE, 2006/95/CE e 2011/65/EU (RoHS).

### Utilizzo Conforme

Utilizzare il saldatore a pistola esclusivamente secondo lo scopo indicato dalle istruzioni per l'uso, per eseguire interventi di saldatura e dissaldatura alle condizioni qui specificate.

Il produttore non si assume alcuna responsabilità nel caso in cui vengano arbitrariamente apportate eventuali modifiche all'apparecchio.

## Garanzia

Per il presente apparecchio, Weller offre un termine di garanzia pari a due (2) anni dalla data di acquisto. La garanzia copre eventuali errori di materiale o di fabbricazione e comprende sia le parti di ricambio, sia i costi di lavorazione.

La garanzia decadrà in caso di utilizzo non conforme o qualora persone non qualificate abbiano effettuato interventi.

## Manutenzione



### Avviso!

Prima di effettuare qualsiasi lavoro sull'apparecchio, estrarre la spina dalla presa di corrente

Tener sempre ben pulite le fessure di ventilazione dell'apparecchio.

Utilizzare esclusivamente accessori e pezzi di ricambio Weller. L'installazione di pezzi di ricambio non specificamente prescritti dall'Weller va preferibilmente effettuata dal servizio di assistenza clienti Weller.

Per ulteriori informazioni:  
[www.apextoolgroup.eu](http://www.apextoolgroup.eu)

## Smaltimento



Non gettare le apparecchiature elettriche tra i rifiuti domestici. Secondo la Direttiva Europea 2012/19/EU sui rifiuti di apparecchiature elettriche ed elettroniche e la sua attuazione in conformità alle norme nazionali, le apparecchiature elettriche esauste devono essere accolte separatamente, al fine di essere reimpiegate in modo eco-compatibile.

Dati Tecnici	8100 U	9200 U	05
Tensione di rete	230 V ~ 50 / 60 Hz		
Potenza assorbita nominaleg	100 W		250 VA

 Classe di protezione II

Con riserva di modifiche tecniche.

# Para a sua segurança



**Antes da colocação em funcionamento e antes de trabalhar com o aparelho, leia o presente manual de instruções e as indicações de segurança em anexo na íntegra.**

Guarde este manual de modo a estar acessível para todos os utilizadores.

## Indicações de segurança



### Aviso!

Choque eléctrico e perigo de queimaduras. Não mergulhe a pistola de solda em água e não a deixe por baixa da torneira de água.

A ponta de solda aquece durante a operação e, em caso de manuseio incorrecto, pode provocar marcas de queimaduras, queimaduras superficiais e, na pior das hipóteses, queimaduras.

### Riscos residuais

O aparelho foi fabricado de acordo com o nível técnico actual e as normas de segurança técnica reconhecidas.

Não obstante, existe o perigo de danos pessoais e materiais, caso não observe as indicações de segurança e os avisos contidos neste manual.

Devido às elevadas temperaturas, recomenda-se a fixação da peça.

Antes de cada utilização inspeccionar a máquina, o cabo de ligação a extensão e quanto a danos e desgaste. A máquina só deve ser reparada por um técnico especializado.

Ao soldar, utilize óculos de protecção. Os injectores de estanho ou fundente podem provocar ferimentos nos olhos.

Mantém sempre o cabo de ligação fora da zona de acção da máquina.

Nunca bloqueie o interruptor de botão.

Evite danificações no corpo da pistola de solda. O isolamento eléctrico pode ficar destruído e podem ocorrer situações perigosas.

Não exponha a pistola de solda a elevadas temperaturas ambientais.

Ao ligar o aspirador à rede, o interruptor deve encontrar-se na posição de desligado.

## Directivas aplicadas

Este aparelho corresponde aos dados da declaração de conformidade CE, estando de acordo com as directivas 2004/108/CE, 2006/95/CE e 2011/65/EU (RoHS).

## Utilização Autorizada

Utilize a pistola de solda exclusivamente de acordo com a finalidade indicada no manual de instruções, para soldar e dessoldar sob as condições aqui referidas.

O fabricante não assume qualquer responsabilidade relativamente a alterações do aparelho realizadas por conta própria.

## Garantia

Para este aparelho, a Weller dá-lhe um período de garantia de dois (2) anos após a aquisição. A garantia diz respeito a defeitos do material e de fabrico e cobre tanto peças sobressalentes incluindo honorários para trabalho.

A garantia expira em caso de utilização inadequada e se tiverem sido feitas intervenções por pessoal não qualificado.

## Manutenção



### Aviso!

Antes de efectuar qualquer intervenção no aspirador, desligá-lo da rede.

Mantém desobstruídos os rasgos de ventilação na carcaça da máquina.

Utilizar unicamente acessórios e peças sobressalentes da Weller. Sempre que a substituição de um componente não tenha sido descrita nas instruções, será de toda a conveniência mandar executar esse trabalho a um Serviço de Assistência Weller.

Informe-se em [www.apextoolgroup.eu](http://www.apextoolgroup.eu)

## Eliminação



Não deite ferramentas eléctricas no lixo doméstico! De acordo com a directiva europeia 2012/19/EU sobre ferramentas eléctricas e electrónicas usadas e a transposição para as leis nacionais, as ferramentas eléctricas usadas devem ser recolhidas em separado e encaminhadas a uma instalação de reciclagem dos materiais ecológica.

Características Técnicas	8100 U	9200 U	05
Tensão de rede	230 V ~ 50 / 60 Hz		
Potência absorvida nominal	100 W		250 VA

☐ Classe de protecção II

Reservado o direito a alterações técnicas!

# Voor uw veiligheid



**Neem deze handleiding en de bijgeleverde veiligheidsvoorschriften voor de ingebruikneming en voor u met het toestel begint te werken, volledig door.**

Bewaar deze handleiding zodat ze voor alle gebruikers toegankelijk is.

## Veiligheidsinstructies



### Waarschuwing!

Elektrische schok en verbrandingsgevaar  
Dompel het soldeerpistool niet in het water en houd het niet onder de waterkraan.

De soldeerpunt verhit bij het gebruik en kan bij ondeskundig gebruik brandvlekken, putten en in het ergste geval brandwonden veroorzaken.

### Restrisico's

Het toestel werd conform de modernste technieken en de erkende veiligheidstechnische regels geconstrueerd.

Toch bestaat er gevaar voor lichamelijk letsel en materiële schade als u de veiligheidsvoorschriften en waarschuwingen in deze handleiding niet in acht neemt.

Door de hoge temperaturen is het aan te raden om het werkstuk te bevestigen.

Voor alle ombouw- of onderhoudswerkzaamheden, de stekker uit de wandkontaktdoos nemen.

Draag een veiligheidsbril bij het solderen. Tin- of soldeervloeimiddelspatten kunnen oogletsels tot gevolg hebben.

Snoer altijd buiten werkbereik van de machine houden.

Blokkeer nooit de drukpuntschakelaar.

Vermijd schade aan de behuizing van het soldeerpistool. De elektrische isolatie kan hierdoor vernietigd worden, en er kunnen gevaarlijke situaties optreden.

Stel het soldeerpistool niet aan hoge omgevingstemperaturen bloot.

Machine alleen uitgeschakeld aan de stekkerdoos aansluiten.

## Toegepaste richtlijnen

Dit toestel voldoet aan de bepalingen van de EG-conformiteitsverklaring met de richtlijnen 2004/108/EEG, 2006/95/EG en 2011/65/EU (RoHS).

### Voorgescreven Gebruik Van Het Systeem

Gebruik het soldeerpistool uitsluitend conform de in de gebruiksaanwijzing beschreven bestemming voor het solderen en soldeerruimen onder de hier opgegeven omstandigheden.

Voor eigenmachtig uitgevoerde veranderingen aan het toestel kan de fabrikant niet aansprakelijk gesteld worden.

## Garantie

Weller geeft u voor dit toestel een garantietermijn van twee (2) jaar na aankoop. De garantie heeft betrekking op materiaal- en fabricagefouten en omvat zowel reserveonderdelen als ook arbeidsloon.

De garantie vervalt bij ondeskundig gebruik en als door ongekwalificeerde personen ingrepen uitgevoerd werden.

## Onderhoud



### Waarschuwing!

Voor alle werkzaamheden aan het apparaat de stekker uit het stopcontact nemen.

Altijd de luchtspleten van de machine schoonhouden.

Alleen Weller toebehoren en onderdelen gebruiken. Onderdelen welke niet vermeld worden, kunnen het beste door de Weller servicedienst verwisseld worden.

Gelieve u te informeren op [www.apextoolgroup.eu](http://www.apextoolgroup.eu)

## Afvoer



Geef elektrisch gereedschap niet met het huisvuil mee! Volgens de Europese richtlijn 2012/19/EU inzake oude elektrische en elektronische apparaten en de toepassing daarvan binnen de nationale wetgeving, dient gebruikt elektrisch gereedschap gescheiden te worden ingezameld en te worden

afgevoerd naar een recycle bedrijf dat voldoet aan de geldende milieu-eisen.

Technische Gegevens	8100 U	9200 U	05
Netspanning	230 V ~ 50 / 60 Hz		
Nominaal afgegeven vermogen	100 W		250 VA

Beschermklasse II

Technische wijzigingen voorbehouden!

# För din säkerhet



**Läs bruksanvisningen och bifogade säkerhetsanvisningar före igångsättning och innan du börjar arbeta med verktyget.**

Förvara bruksanvisningen så att den alltid finns till hands för alla användare.

## Säkerhetsanvisningar



### Varning!

Strömslag och utbränningsfara  
Lägg inte ner lödpistolen i vatten och spola inte av den under vattenkranen.

Lödspetsen blir mycket het när den används, och om man hanterar den oförsiktigt kan den orsaka brännskador, hål och i värsta fall brännsår.

### Aterstående risker

Verktyget har tillverkats i enlighet med den senaste tekniken och gällande säkerhetstekniska regler.

Trots det föreligger risk för personskador och materiella skador om säkerhets- och varningsinformationen inte observeras.

På grund av den höga temperaturen bör arbetsstycket göras fast ordentligt.

Bryt alltid strömmen vid ombyggnads- och servicearbeten.

Bär alltid skyddsglasögon vid lödning. Stänk av tenn eller lödflusmedel kan vålla ögonskador.

Nätkabeln skall alltid hållas ifrån arbetsområdet.

Blockera aldrig på/av-knappen.

Var försiktig så att du inte skadar lödpistolens hölje. Om den elektriska isoleringen skadas kan farliga situationer uppstå.

Utsätt inte lödpistolen för höga omgivningstemperaturer.

Maskinen skall vara fränslagen när kontakten anslutes till vägguttaget.

## Att tänka på

Denna apparats specifikationer motsvarar EG-försäkran om överensstämmelse med direktiv 2004/108/EG, 2006/95/EG och 2011/65/EU (RoHS).

### Använd Maskinen Enligt Anvisningarna

Använd endast lödpistolen enligt de metoder och villkor för lödning och avlödning som anges i bruksanvisningen.

Tillverkaren tar inget ansvar för eventuella förändringar av verktyget som användaren utför på eget bevåg.

## Garanti

För detta verktyg ger Weller två (2) års garanti räknat från inköpsdatum. Garantin gäller för material- och tillverkningsfel och omfattar såväl reservdelar som arbetskostnad för service.

Om verktyget har använts felaktigt eller om okvalificerade personer har gjort ingrepp i det, upphör garantin att gälla.

## Underhåll



### Varning!

Tag ut kontakten ur vägguttaget, om maskinen skall åtgärdas.

Se till att motorhöljets luftslitsar är rena.

Använd endast Weller tillbehör och reservdelar. Reservdelar vars utbyte ej beskrivs byts bäst av Weller auktoriserad serviceverkstad.

Mer information hittar du på [www.apextoolgroup.eu](http://www.apextoolgroup.eu)

## Avfallshantering



Elektriska verktyg får inte kastas i hushållssoporna! Enligt direktivet 2012/19/EU som avser äldre elektrisk och elektronisk utrustning och dess tillämpning enligt nationell lagstiftning ska uttjänta elektriska verktyg sorteras separat och lämnas till miljövänlig återvinning.

Tekniska Data	8100 U	9200 U	05
Nätspänning	230 V ~ 50 / 60 Hz		
Nominell upptagen effekt	100 W		250 VA

 Skyddsklass II

Med reservation för tekniska ändringar.

# For din sikkerheds skyld



**Læs vejledningen og de medfølgende sikkerhedsanvisninger grundigt igennem, før du tager apparatet i brug og arbejder med apparatet.**

Opbevar denne vejledning, så alle brugere har adgang til den.

## Sikkerhedsanvisninger



### Advarsel!

Risiko for strømstød og forbrænding  
Dyk ikke loddepistolen ned i vand, og hold den ikke ind under vandhanen.

Loddespidsen bliver varm under drift og kan give brandmærker, buler og i værste fald brandsår, hvis den ikke håndteres korrekt.

### Restrisici

Apparatet er konstrueret i henhold til de nyeste standarder inden for teknik og sikkerhed.

Alligevel er der risiko for person- og tingskade, såfremt De ikke overholder de sikkerheds- og advarselsanvisninger, som findes i denne vejledning.

Det anbefales at fastgøre arbejdsemnet på grund af de høje temperaturer.

Kontroller hvergang, før laderen anvendes, at tilslutningskabel, forlængerledning og stik er i orden. Dele der er beskadiget bør kun repareres hos et autoriseret værksted.

Brug beskyttelsesbriller under lodningen. Stænk fra loddetin eller flusmiddel kan medføre øjenskader.

Tilslutningskablet holdes hele tiden væk fra maskinens arbejdsområde.

Bloker aldrig trykkontakten.

Undgå skader på loddepistolens hus. Den elektriske isolering kan blive ødelagt, og der kan opstå farlige situationer.

Udsæt ikke loddepistolen for høje omgivelsestemperaturer.

Tilslut kun maskine til stikdåsen i slukket tilstand.

## Anvendte direktiver

Apparatet opfylder kravene i EF-overensstemmelse-serklæringen iht. direktiverne 2004/108/EF, 2006/95/EF og 2011/65/EU (RoHS).

## Tiltænk Formål

Brug kun loddepistolen til det formål, der er angivet i betjeningsvejledningen, dvs. til lodning og aflodning under de her angivne betingelser.

Producenten fraskriver sig ethvert ansvar for selvdokumenterede forandringer på apparatet.

## Garanti

Weller yder to (2) års garanti fra købsdatoen på dette apparat. Garantien dækker materiale- og fabriktionsfejl og omfatter både reservedele og bearbejdningsomkostninger.

Garantien bortfalder ved forkert brug eller indgreb udført af ukvalificerede personer.

## Vedligeholdelse



### Advarsel!

Træk stik ud af stikdåsen før alle arbejder på maskinen.

Hold altid maskinens ventilationsåbninger rene.

Brug kun Weller tilbehør og reservedele. Lad de komponenter, hvis udskiftning ikke er blevet beskrevet, udskifte hos Atlas Copco service.

Mere information fås på [www.apextoolgroup.eu](http://www.apextoolgroup.eu)

## Bortskaffelse



Elværktøj må ikke bortskaffes som almindeligt affald! I henhold til det europæiske direktiv 2012/19/EU om bortskaffelse af elektriske og elektroniske produkter og gældende national lovgivning skal brugt værktøj indsamles separat og bortskaffes på en måde, der skåner miljøet mest muligt.

Tekniske Data	8100 U	9200 U	05
Netspænding	230 V ~ 50 / 60 Hz		
Nominal optagen effekt	100 W		250 VA

Beskyttelsesklasse II

Forbehold for tekniske ændringer!

# Turvallisuutesi takaamiseksi



**Lue tämä ohjekirja ja oheiset turvallisuusohjeet täydellisesti läpi ennen käyttöönottoa ja laitteen kanssa työskentelyä.**

Säilytä tätä ohjekirjaa sellaisessa paikassa, jossa se on kaikkien laitteella työskentelevien käytettävissä.

## Turvallisuusohjeet



### Varoitus!

Sähköisku ja palovammavaara  
Älä upota juotospistoolia veteen äläkä pidä sitä vesihanan alla.

Juotoskärki kuumenee käytön yhteydessä ja voi aiheuttaa epäasianmukaisesti käsiteltäessä palojälkiä, kuoppia ja pahimmissa tapauksessa palohaavoja.

### Jäännösriskit

Laitte on valmistettu tekniikan nykyisen tason ja hyväksytyjen turvallisuusteknisten säännösten mukaan.

Siitä huolimatta on henkilö- ja esinevaurioiden vaara, mikäli et noudata tämän ohjekirjan turvallisuusohjeita ja varoituksia.

Korkeiden lämpötilojen takia suosittelemme kiinnittämään työkalupaleen.

Tarkista ennen jokaista käyttökertaa, ettei laitteessa, liitäntäjohdossa, jatkojohdossa ja pistotulpassa ole vaurioita eikä niissä ole tapahtunut muutoksia. Viallisia osia saa korjata vain alan ammattilainen..

Käytä juottaessa suojalaseja. Tina- ja juoksutinaine-roskeet voivat aiheuttaa silmävammoja.

Pidä sähköjohto poissa koneen käyttöalueelta. Siirrä se aina taaksesi.

Älä missään tapauksessa lukitse painokatkaisinta.

Vältä vaurioittamasta juotospistoolin runkoa. Muuten sähköinen eristys voi rikkoutua ja silloin voi syntyä vaaratilanteita.

Älä altista juotospistoolia korkeille ympäristölämpötiloille.

Laitteen käynnistyskytkin on oltava 0- asennossa, kun tulppa työnnetään pistorasiaan.

## Noudatettavat direktiivit

Tämä laite vastaa EY-vaatimustenmukaisuusvakuutuksessa annettuja tietoja direktiivien 2004/108/EY, 2006/95/EY ja 2011/65/EU (RoHS) mukaisesti.

## Tarkoituksenmukainen Käyttö

Käytä juotospistoolia yksinomaan käyttöohjekirjassa ilmoitettuun tarkoitukseen juottamiseen ja juotosten irrottamiseen tässä ilmoitetuilla edellytyksillä.

Valmistaja ei ota mitään vastuuta laitteeseen ominpäin tehdyistä muutoksista.

## Takuu

Weller myöntää tälle laitteelle kaksi (2) vuoden takuun ostohetkestä lähtien. Takuu koskee materiaali- ja valmistusvirheitä ja kattaa varaosat ja niihin liittyvät työ-  
kustannukset.

Takuu raukeaa, jos laitetta käytetään epäasianmukaisesti tai epäpätevät henkilöt tekevät siihen liittyviä tehtäviä.

## Huolto



### Varoitus!

Ennen korjaus- ja huoltotöiden aloittamista on pistotulppa irrotettava pistorasiasta.

Pidä moottorin ilmanottoaukot puhtaina.

Käytä vain Weller:n lisälaitteita ja varaosia. Käytä ammattitaitoisten Weller-huoltosopimusliikkeiden palveluja muiden kuin käyttöohjeessa kuvattujen osien vaihdossa.

Lisätietoja saat osoitteesta [www.apextoolgroup.eu](http://www.apextoolgroup.eu)

## Hävittäminen



Älä hävitä sähkötyökalua tavallisen kotitalousjätteen mukana! Vanhoja sähkö- ja elektroniikkalaitteita koskevan EU-direktiivin 2012/19/EU ja sen maakohtaisten sovellusten mukaisesti käytetyt sähkötyökalut on toimitettava ongelmajätteen keräyspisteeseen ja ohjattava ympäristöstävälliseen kierrätykseen.

Tekniset Arvot	8100 U	9200 U	05
Verkkojännite	230 V ~ 50 / 60 Hz		
Nimellinen tehoo	100 W		250 VA

Suojausluokka II

Oikeus teknisiin muutoksiin pidätetään!

# Για τη δική σας ασφάλεια



**Διαβάστε πλήρως αυτές τις οδηγίες χειρισμού και τις συνημμένες υποδείξεις ασφαλείας πριν τη θέση σε λειτουργία και προτού αρχίσετε την εργασία με τη συσκευή.**

Φυλάξτε αυτές τις οδηγίες χειρισμού έτσι, ώστε να είναι προσίτες σε όλους τους χρήστες.

## Υποδείξεις ασφαλείας



### Προειδοποίηση!

Ηλεκτροπληξία και κίνδυνος πυρκαγιάς  
Μη βυθίζετε το πιστόλι συγκόλλησης στο νερό και μην το κρατάτε κάτω από τη βρύση του νερού.

Το ακίδιο συγκόλλησης θερμαίνεται κατά τη λειτουργία και μπορεί σε περίπτωση ακατάλληλου χειρισμού να οδηγήσει σε σημάδια καψίματος, κοιλότητες και στη χειρότερη περίπτωση σε εγκαυμάτα.

### Υπολειπόμενοι κίνδυνοι

Η συσκευή κατασκευάστηκε σύμφωνα με το σημερινό επίπεδο της τεχνολογίας και τους αναγνωρισμένους κανόνες της τεχνικής ασφαλείας.

Παρόλ' αυτά υπάρχει κίνδυνος για τραυματισμούς από μολύβη και υλικές ζημιές, όταν δεν προσέξετε τις υποδείξεις ασφαλείας και τις προειδοποιητικές υποδείξεις σε αυτές τις οδηγίες χειρισμού.

Λόγω των υψηλών θερμοκρασιών συνιστάται η στερέωση του επεξεργαζόμενου τεμαχίου.

Πριν από κάθε χρήση ελέγχετε τη συσκευή, το καλώδιο σύνδεσης, το καλώδιο επέκτασης (μπαλαντέζα) και το φως για τυχόν ζημιά και γήρανση. Αναθέστε την επισκευή των κατεστραμμένων εξαρτημάτων μόνο σε έναν ειδικευμένο τεχνίτη.

Φοράτε κατά τη συγκόλληση προστατευτικά γυαλιά. Οι πιτσιλιές κασσίτερου (καλάι) ή οι πιτσιλιές συλλιπτάσματος μπορούν να προκαλέσουν τραυματισμούς των ματιών.

Κρατάτε το καλώδιο σύνδεσης πάντοτε μακριά από την περιοχή δράσης της μηχανής. Περνάτε το καλώδιο πάντοτε πίσω από τη μηχανή.

Μην μπλοκάρτε ποτέ το διακόπτη ενεργοποίησης/ απενεργοποίησης (On/Off).

Αποφεύγετε τις ζημιές στο κέλυφος του πιστολιού συγκόλλησης. Η ηλεκτρική μόνωση μπορεί έτσι να καταστραφεί και να προκύψουν επικίνδυνες καταστάσεις.

Μην εκθέτετε το πιστόλι συγκόλλησης σε υψηλές θερμοκρασίες περιβάλλοντος.

Συνδέστε τη συσκευή στην πρίζα μόνο όταν είναι απενεργοποιημένη.

### Οδηγίες που λήφθηκαν υπόψη

Αυτή η συσκευή ανταποκρίνεται στα στοιχεία της Δήλωσης πιστότητας ΕΚ με τις οδηγίες 2004/108/ΕΚ, 2006/95/ΕΚ και 2011/65/ΕΥ (RoHS).

### Χρήση σύμφωνα με το σκοπό προορισμού

Χρησιμοποιείτε το πιστόλι συγκόλλησης αποκλειστικά σύμφωνα με το σκοπό που αναφέρεται στις οδηγίες λειτουργίας για συγκόλληση και αποκόλληση κάτω από τις αναφερόμενες εδώ προϋποθέσεις.

Για αυθαίρετες πραγματοποιημένες αλλαγές στη συσκευή δεν αναλαμβάνεται από τον κατασκευαστή καμία ευθύνη.

## Εγγύηση

Η εταιρεία Weller σας δίνει για αυτή τη συσκευή μια εγγύηση δύο (2) έτους μετά την αγορά. Η εγγύηση αφορά τα σφάλματα υλικού και τα κατασκευαστικά σφάλματα και περιλαμβάνει τα ανταλλακτικά μαζί με τα έξοδα επισκευής.

Η εγγύηση εκπίπτει σε περίπτωση ακατάλληλης χρήσης και όταν πραγματοποιήθηκαν εμεμβάσεις από μη ειδικευμένα άτομα.

## Συντήρηση



### Προειδοποίηση!

Πριν από την πραγματοποίηση εργασιών στη συσκευή βγάλτε το ρευματολήπτη από την πρίζα.

Διατηρείτε πάντοτε τις σχισμές εξαερισμού της μηχανής καθαρές.

Χρησιμοποιείτε μόνο εξαρτήματα και ανταλλακτικά της Weller. Αναθέστε την αλλαγή των εξαρτημάτων, των οποίων η αντικατάσταση δεν έχει περιγραφεί, σ' ένα κέντρο σέρβις της Weller.

Πληροφορηθείτε παρακαλώ στη διεύθυνση [www.apextoolgroup.eu](http://www.apextoolgroup.eu)

## Απόσυρση



Μην πετάτε τα ηλεκτρικά εργαλεία στον κάδο οικιακών απορριμμάτων! Σύμφωνα με την ευρωπαϊκή οδηγία 2012/19/ΕΥ περί ηλεκτρικών και ηλεκτρονικών συσκευών και την ενσωμάτωσή της στο εθνικό δίκαιο, τα ηλεκτρικά εργαλεία πρέπει να συλλέγονται ξεχωριστά και να επιστρέφονται για ανακύκλωση με τρόπο φιλικό προς το περιβάλλον.

Τεχνικά στοιχεία	8100 U	9200 U	05
Τάση δικτύου		230 V ~ 50 / 60 Hz	
Ονομαστική ισχύς		100 W	250 VA

☑ Κατηγορία προστασίας II

Με επιφύλαξη του δικαιώματος τεχνικών αλλαγών!  
24



# Güvenlik önlemleri



**Cihazı çalıştırmadan ve kullanmaya başlamadan önce bu kullanım kılavuzunu ve ekteki güvenlik uyarılarını okuyunuz.**

Bu kullanım kılavuzunu bütün kullanıcıların erişebileceği bir yerde muhafaza ediniz.

## Güvenlik uyarıları



### Uyarı!

Elektrik şoku ve yangın tehlikesi  
Lehim tabancasını suya daldırmayınız ve musluğu altına tutmayınız.

Lehim ucu çalışma sırasında ısınır ve yanlış kullanım sonucu yanık izlerine, çökmelere ve en kötü durumlarda yanık sonucu yaralanmalara neden olabilir.

### Artık riskler

Cihaz güncel teknolojiye uygun olarak, kabul edilmiş güvenlik teknolojisi kurallarına göre üretilmiştir.

Buna rağmen, eğer bu kılavuzdaki güvenlik talimatlarını ve uyarıları dikkate almazsanız, yaralanma ve maddi hasar tehlikesi oluşabilir.

Yüksek sıcaklıklar sebebiyle işlenen parçanın sabitlenmesi tavsiye edilir.

Her kullanımdan önce alet, bağlantı kablosu, uzatma kablosu ve fişin hasarlı olup olmadığını ve eskiyip eskimediğini kontrol edin. Hasarlı parçaları sadece uzmanına onartın.

Lehimleme sırasında koruyucu gözlük takınız. Lehim malzemesi veya sıvı flux püskürtücü göz yaralanmalarına neden olabilir.

Bağlantı kablosunu aletten uzak tutun.

Açma/Kapatma şalterini asla bloke etmeyiniz.

Lehim tabancasının muhafazasının zarar görmesini engelleyiniz. Elektrikli izolasyon bundan dolayı hasar görebilir ve tehlikeli durumlara yok açabilir.

Lehim tabancasını yüksek ortam sıcaklıklarına maruz bırakmayınız.

Aleti sadece kapalı iken prize takın.

## Dikkate alınan yönergeler

Bu cihaz, 2004/108/EG, 2006/95/EG ve 2011/65/EU (RoHS) direktiflerine yönelik AB uyumluluk beyanı ile örtüşmektedir.

### Kullanım

Lehim tabancasını sadece kullanım talimatında belirtilen amaca yönelik, lehimleme ve lehim çözme için aşağıda belirtilen koşullara uygun olarak kullanınız.

Cihazda kendi yaptığınız değişiklikler için üretici sorumluluk kabul etmez.

## Garanti

Weller, bu cihazı satın aldıktan sonra size (2) yıllık bir garanti süresi verir. Garanti, malzeme ve üretim hatalarına yöneliktir ve nakliye masrafları dahil yedek parçaları da kapsar.

Garanti, yanlış kullanım sonucu ve yetkisi olmayan kişiler tarafından müdahaleler gerçekleştirildiği taktirde iptal olur.

## Bakım



### Uyarı!

Aletin kendinde bir çalışma yapmadan önce fişi prizden çekin.

Aletin havalandırma aralıklarını daima temiz tutun.

Sadece Weller aksesuarını ve yedek parçalarını kullanın. Değiştirilmesi açıklanmamış olan parçaları bir Weller müşteri servisinden değiştirin.

Lütfen adresinden bilgi alınız  
[www.apextoolgroup.eu](http://www.apextoolgroup.eu)

## İmha etme



Elektrikli el aletlerini evdeki çöp kutusuna atmayınız! Kullanılmış elektrikli aletleri, elektrik ve elektronikli eski cihazlar hakkındaki 2012/19/EU Avrupa yönergelerine göre ve bu yönergeler ulusal hukuk kurallarına göre uyarlanarak, ayrı olarak toplanmalı ve çevre şartlarına uygun bir şekilde tekrar değerlendirilmeye gönderilmelidir.

Teknik Veriler	8100 U	9200 U	05
Şebeke gerilimi	230 V ~ 50 / 60 Hz		
Giriş gücü	100 W		250 VA

☑ Koruma sınıfı II

Teknik değişiklik yapma hakkı saklıdır!

## المواصفات المستخدمة

يوافق هذا الجهاز البيانات الواردة في بيان المطابقة الخاص بالمجموعة 2006/95/EC | 2004/108/EC لأوروبية المشتمل على المواصفات 2011/65/EU (RoHS).  
الاستخدام المطابق للتعليمات

استخدم سدس اللحام فقط تبعاً لغرض اللحام وفق اللحام المذكور في دليل التشغيل وفي ظل مراعاة الإشتراطات المذكورة هنا لا نتحمل الجهة الصانعة المسؤولية عن إجراء أية تعديلات غير مصرح بها على الجهاز.

## الضمان

ضماناً لفترة من سنتين على الجهاز بعد الشراء. Weller تمنح شركة يغطي الضمان عبوب الصناعة والخامات ويشمل قطع الغيار بالإضافة إلى تكلفة الإصلاح.  
يسقط الضمان في حالة الاستخدام غير السليم وفي حالة قيام أشخاص غير مؤهلين بالتدخل في الجهاز.

## الصيانة

ريزح  
بحرب بق زاهجلا علع لامع أقي ءارج لبقي  
منبقلما نم سبأقلا

يجب أن تكون فتحات تهوية الجهاز نظيفة طوال الوقت وقطع الغيار التابعة لها فقط. إذا كانت المكونات Weller استخدم ملحقات التي يجب تغييرها غير مذكورة، يرجى تغييرها بأحد مراكز خدمة عملاء يرجى الاستعلام في موقع الإنترنت Weller.  
[www.apextoolgroup.eu](http://www.apextoolgroup.eu)

## التحذير

لا تتخلص من الأجهزة الكهربائية ضمن النفايات المنزلية! وفقاً للمواصفة الأوروبية 2012/19/EU المنطقة بالأجهزة الكهربائية والإلكترونية القديمة وما يعادلها في القانون المحلي وتطبيقها وفقاً للقانون الوطني، فإنه يجب تجميع الأجهزة الكهربائية المستهلكة كل على حدة وإعادتها إلى منشأة إعادة تدوير صديقة للبيئة.



اقرأ هذا الدليل قراءة متأنية مع إرشادات السلامة المرفقة قبل تشغيل الجهاز والعمل به احفظ هذا الدليل بحيث يكون في متناول جميع المستخدمين.



## إرشادات السلامة

### تحذير

التعرض لصدمة كهربائية وخطر الإصابة بحروق لا تغمر سدس اللحام في الماء ولا تضعه تحت الصنبور. تتعرض رأس اللحام أثناء التشغيل لارتفاع في درجة حرارتها وقد تؤدي في حالة الاستخدام غير السليم لحدوث لسعات أو ندبات أو جروح لحروق في أسوأ الأحوال.



### المخاطر المتبقية

تم تصنيع هذا الجهاز باستخدام أحدث ما وصلت إليه تكنولوجيا اليوم وطبقاً لقواعد السلامة التقنية المتعارف عليها. وعلى الرغم من ذلك يكون هناك خطر حدوث أضرار للأشخاص والأشياء، إذا لم تراعى إرشادات السلامة وكذلك الإرشادات التحذيرية الواردة في هذا الدليل.

نظراً لدرجات الحرارة المرتفعة التي تطرأ أثناء العمل ينصح بتثبيت قطعة الشغل قبل استخدام الجهاز، افحص كابل توصيل وكابل تطويل والقابس الخاص به من حيث وجود أضرار أو اهتزازات. يجب تنفيذ الإصلاحات من قبل متخصصين. احرص على ارتداء نظارة واقية أثناء عملية اللحام. فقد تحدث إصابات في العينين نتيجة رذاذ مساعد الصهر أو من قصدير اللحام. ابق كابل التوصيل بعيداً عن نطاق عمل الجهاز. لا تلمس أيدى باعقاة مفتاح التشغيل والإيقاف تجنب حدوث أضرار بجسم سدس اللحام. حيث قد يتسبب ذلك في الإضرار بالعزل الكهربائي مما يترتب عليه حدوث مواقف خطيرة. لا تعرض سدس اللحام لدرجات حرارة محيطية مرتفعة. تأكد من إيقاف تشغيل الجهاز قبل توصيله بالمقيس الكهربائي.

05	U 9200	U 8100	المواصفات الفنية
V ~ 50 / 60 Hz 230			جهد الشبكة
VA 250	W 100		الدخل المقدر g

☐ فئة السلامة II

تحفظ بحق إجراء تعديلات فنية

# Pro vaši bezpečnost



**Přečtěte si celý tento návod a příložené bezpečnostní pokyny před uvedením do provozu a před tím, než začnete s přístrojem pracovat.**

Uložte tento návod tak, aby byl přístupný pro všechny uživatele.

## Bezpečnostní pokyny



### Výstraha!

Úraz elektrickým proudem a nebezpečí popálení

Neponořujte pájecí pistoli do vody a nedržte ji pod vodovodním kohoutkem.

Pájecí hrot se při provozu zahřívá a při neodborném zacházení může popálit nebo propálit materiál, se kterým přijde do styku, a v nejhrošším případě může způsobit popáleninové zranění.

### Zbytková rizika

Přístroj byl vyroben na základě aktuálního stavu techniky a uznávaných bezpečnostně technických zásad.

Přesto hrozí nebezpečí materiálních škod a škod na zdraví, pokud nebudou dodržovány bezpečnostní a výstražné pokyny uváděné v tomto návodu.

Vzhledem k vysokým teplotám se doporučuje obrobek upevnit.

Před každým použitím zkontrolujte přístroj, připojovací kabel, prodlužovací kabel a konektor, zda nejsou poškozené nebo nevykazují známky opotřebení. Opravu poškozených dílů světe výhradně odborníkovi.

Při pájení mějte nasazené ochranné brýle. Odstřikující cín nebo pájecí kapalina mohou poškodit zrak.

Připojovací kabel udržujte neustále mimo pracovní oblast stroje.

Nikdy neblokujte tlakový spínač.

Zabraňte poškození schránky pájecí pistole. Mohlo by dojít ke zničení elektrické izolace a ke vzniku nebezpečných situací.

Nevystavujte pájecí pistoli vysokým okolním teplotám. Přístroj připojujte do zásuvky pouze ve vypnutém stavu.

## Zohledněné směrnice

Tento přístroj odpovídá údajům uvedeným v ES prohlášení o shodě se směrnicemi 2004/108/ES, 2006/95/ES a 2011/65/EU (RoHS).

## Použití k určenému účelu

Používejte pájecí pistoli výhradně k účelu uvedenému v návodu k provozu, a to k pájení a odpájení za podmínek uvedených v návodu.

Výrobce nenese odpovědnost za svévolně provedené změny na přístroji.

## Záruka

Weller poskytuje záruku na tento přístroj po dobu dvou (2) let od zakoupení. Záruka se vztahuje na materiál a výrobní vady, jakož i na náhradní díly.

Záruka zaniká při nepatřičném zacházení s přístrojem a při zásazích nekalifikovaných osob.

## Údržba



### Výstraha!

Před prováděním veškerých prací na přístroji vytáhněte zástrčku ze zásuvky.

Větrací štěrby přístroje udržujte neustále čisté.

Používejte výhradně příslušenství a náhradní díly značky Weller. Součástky, jejichž výměna není v návodu popsána, nechávejte vyměňovat v servisním středisku Weller.

Informujte se prosím zde [www.apextoolgroup.eu](http://www.apextoolgroup.eu)

## Likvidace



Nevyhazujte elektrické nářadí do domovního odpadu. Podle evropské směrnice 2012/19/EU o použitých elektrických a elektronických zařízeních a podle harmonizovaných národních předpisů se musí použité elektrické nářadí třídit a odevzdávat k ekologické recyklaci.

Technické údaje	8100 U	9200 U	05
Sítové napětí	230 V ~ 50 / 60 Hz		
Jmenovitý příkon	100 W		250 VA

Třída ochrany II

Technické změny vyhrazeny!

# Na temat Państwa bezpieczeństwa



**Należy przeczytać w całości tę instrukcję i załączone wskazówki bezpieczeństwa przed uruchomieniem i rozpoczęciem pracy przy użyciu tego urządzenia.**

Instrukcję należy przechowywać w taki sposób, aby była dostępna dla wszystkich użytkowników.

## Bezpieczeństwo



### Ostrzeżenie!

Niebezpieczeństwo porażenia prądem i oparzenia

Nie wolno zanurzać lutownicy pistoletowej w wodzie, ani przytrzymywać jej pod bieżącą wodą z kranu.

Grzał lutowniczy nagrzewa się podczas pracy i w przypadku nieprawidłowego użytkowania może spowodować punktowe przypalenia, wypalenia powierzchni, a w najgorszym

przypadku poparzenia ciała.

### Ryzyko rezydualne

Urządzenie zostało wyprodukowane zgodnie z aktualnym poziomem wiedzy technicznej i ogólnie uznanymi zasadami bezpieczeństwa.

Mimo to istnieje niebezpieczeństwo powstania uszczerbku na zdrowiu i strat rzeczowych, jeżeli użytkownik nie będzie się stosował do wskazówek bezpieczeństwa i ostrzeżeń zawartych w niniejszej instrukcji.

Z uwagi na oddziaływanie wysokich temperatur zaleca się zamocowanie lutowanego elementu.

Przed rozpoczęciem pracy sprawdzić, czy na elektronarzędziu, kablu i wtyczce nie ma uszkodzeń lub oznak zmęczenia materiału. Naprawy mogą być przeprowadzane wyłącznie przez upoważnionych przedstawicieli serwisu.

Podczas lutowania należy zawsze nosić okulary ochronne. Pryskająca cyna lub topnik lutownicza mogą spowodować obrażenia oczu.

Kabel zasilający nie może znajdować się w obszarze roboczym elektronarzędzia. Powinien on się zawsze znajdować się za operatorem.

Nie należy nigdy blokować wyłącznika.

Nie dopuścić do uszkodzenia korpusu lutownicy pistoletowej. Może to spowodować zniszczenie izolacji elektrycznej, przez co mogą występować zagrożenia.

Nie należy pozostawiać lutownicy pistoletowej w miejscach oddziaływania wysokich temperatur

otoczenia.

Przed włożeniem wtyczki do gniazdka upewnić się, czy urządzenie jest wyłączone.

### Uwzględnione dyrektywy

Niniejsze urządzenie odpowiada danym zawartym w deklaracji zgodności wg dyrektywy 2004/108/WE, 2006/95/WE i 2011/65/EU (RoHS).

### Użytkowanie

Lutownicę pistoletową można wykorzystywać wyłącznie do celów podanych w instrukcji obsługi, tzn. lutowania i rozlutowywania elementów z zachowaniem podanych tu warunków.

Za zmiany przeprowadzane samowolnie w urządzeniu producent nie ponosi odpowiedzialności.

## Gwarancja

Firma Weller udziela dwuletni (2 rok) gwarancji na zakupione narzędzie. Gwarancja obejmuje roszczenia z tytułu wad materiałowych i wad produktu. Obejmuje również części zamienne i koszty robocizny.

Gwarancja wygasa w przypadku użytkowania niezgodnego z przeznaczeniem i po dokonaniu jakichkolwiek modyfikacji przez osoby do tego nie powołane.

## Konserwacja



### Ostrzeżenie!

Przed rozpoczęciem jakichkolwiek pracy przy urządzeniu należy wyciągnąć wtyczkę z gniazdka.

Otwory wentylacyjne elektronarzędzia muszą być zawsze drożne.

Należy stosować wyłącznie wyposażenie dodatkowe i części zamienne Weller. W przypadku konieczności wymiany części, dla których nie podano opisu, należy skontaktować się z przedstawicielami serwisu Weller.

Więcej informacji uzyskają Państwo na stronie [www.apextoolgroup.eu](http://www.apextoolgroup.eu)

## Utylizacja



Nie wyrzucaj elektronarzędzi wraz z odpadami z gospodarstwa domowego! Zgodnie z Europejską Dyrektywą 2012/19/EU dotyczącą zużytego sprzętu elektrotechnicznego i elektronicznego, zużyte elektronarzędzia należy segregować i utylizować w sposób przyjazny dla środowiska.

Dane Techniczne	8100 U	9200 U	05
Napięcie sieciowe	230 V ~ 50 / 60 Hz		
Znamionowa moc wyjściowag	100 W		250 VA

⊠ Klasa bezpieczeństwa II

Producent zastrzega prawo do wprowadzenia zmian technicznych!

# Az Ön biztonsága érdekében



**Olvassa át alaposan ezt az útmutatót és a mellékelt biztonsági előírásokat a készülék üzembe helyezése és használata előtt.**

Úgy őrizze meg ezt az útmutatót, hogy az minden felhasználó számára hozzáférhető legyen.

## Biztonsági utasítások



### Vigyázat!

Aramütés- és égésveszély

Ne merítse vízbe a forrasztópákát és ne tartsa vízcsap alá.

A forrasztócsúcs üzemeltetés közben felforrósodik és szakszerűtlen kezelésekor égési foltokat, mélyedéseket, legrosszabb esetben akár égési sérüléseket okozhat.

### Fennmaradó kockázatok

A készülék a technika mai állásának és az elismert biztonságtechnikai szabályoknak megfelelően készült.

Ennek ellenére fennáll a személyi sérülés és az anyagi károk keletkezésének veszélye, ha nem tartja be a kezelési útmutatóban található figyelmeztetéseket.

A magas hőmérséklet miatt ajánlott a munkadarabot rögzíteni.

Minden használat előtt ellenőrizze, hogy nem sérült, vagy elöregedett-e a készülék, a csatlakozó kábel, a hosszabbító kábel és a csatlakozó dugó. Csak szakemberrel javíttassa a sérült részeket.

Forrasztáskor hordjon védőszemüveget. Az ön vagy a forrasztózsír cseppjei szemsérülést okozhatnak.

Mindig tartsa távol a csatlakozókábelt a gép hatókörétől.

Soha ne blokkolja a nyomópont kapcsolót.

Kerülje a forrasztópáka házának a sérülését.

Ellenkező esetben tönkremehet a szigetelés, ami veszélyes helyzetet okozhat.

Ne tegye ki nagy hőmérséklet ingadozásnak a forrasztópákát.

Csak kikapcsolt állapotban csatlakoztassa a készüléket a csatlakozó aljzatba.

## Figyelembe vett irányelvek

Ez a készülék az EK megfeleléségi tanúsítvány adatai alapján megfelel a 2004/108/EK, 2006/95/EGK és 2011/65/EK (RoHS - veszélyes anyagok ártalmatlantása) irányelveknek.

### Rendeltetésszerű használat

A forrasztópákát kizárólag a használati útmutatóban megnevezett célra, vagyis forrasztásra és kiforrasztásra használja az itt megadott feltételek mellett.

A készüléken önhatalmúlag végzett módosításokért a gyártó nem vállal felelősséget.

## Garancia

Erre a készülékre a Weller Önnek a vételtől számított (2) év garanciát biztosít. A garancia anyag- és gyártási hibára vonatkozik és magában foglalja az alkatrészeket is.

Szakszerűtlen használat esetén, illetve ha szakképzetlen személyek végeznek rajta módosításokat, érvényét veszti a garancia.

## Karbantartás



### Vigyázat!

A készüléken végzett bármilyen munkálatok előtt húzza ki a csatlakozó dugót.

Mindig tartsa tisztán a készülék szellőzőnyílásait.

Csak WELLER alkatrészeket használjon. Azokat az alkatrészeket, amelyek cseréjét nem ismertették a Weller ügyfélszolgálatán cserélthetők ki.

További információk:  
[www.apextoolgroup.eu](http://www.apextoolgroup.eu)

## Ártalmatlantás



Ne dobja az elektromos hulladékot a háztartási hulladék közé! Az elektromos és elektromos berendezések hulladékairól szóló 2012/19/EU irányelv és annak nemzeti jogba való átültetése értelmében a használt elektromos és elektronikus berendezéseket külön kell gyűjteni és környezetbarát módon újrahasznosítani.

Műszaki adatok	8100 U	9200 U	05
Hálózati feszültség	230 V ~ 50 / 60 Hz		
Névleges felvételi teljesítmény	100 W		250 VA

☐ Érintésvédelmi osztály II

A műszaki változtatások jogát fenntartjuk!

# Pre vašu bezpečnosť



**Tento návod a priložené bezpečnostné pokyny si kompletne prečítajte pred uvedením do prevádzky a skôr ako začnete s prístrojom pracovať.**

Tento návod uschovajte tak, aby bol prístupný pre všetkých užívateľov.

## Bezpečnostné pokyny



### Varovanie!

Úder elektrickým prúdom a nebezpečenstvo popálenia

Spájkovaciu pištoľ nikdy neponárajte do vody a nedržte ju pod vodovodným kohútikom.

Spájkovací hrot sa počas prevádzky zahrieva a pri neodbornej manipulácii môže viesť k flakom po ohni, zapusteniam a v najhoršom prípade k popáleninám.

### Zvyškové riziká

Prístroj bol vyrobený podľa súčasného stavu techniky a uznaných bezpečnostno-technických pravidiel.

Napriek tomu hrozí nebezpečenstvo poranení osôb a vecných škôd, ak nedodržíte bezpečnostné a varovné pokyny uvedené v tomto návode.

Z dôvodu vysokých teplôt sa odporúča obrobok upevniť.

Pred každým použitím prekontrolujte prístroj, pripájací kábel, predlžovací kábel a zástrčku na prítomnosť poškodenia a známkov starnutia. Poškodené diely nechajte opraviť iba odborníkovi.

Pri spájkovaní noste ochranné okuliare. Odstreky cínu alebo taviva môžu mať za následok poranenia očí.

Pripájací kábel udržiavajte vždy mimo dosahu stroja.

Nikdy neblokujte tlačidlový spínač.

Zabráňte poškodeniam telesa spájkovacej pištole. Elektrická izolácia sa tým môže zničiť a môžu sa vyskytnúť nebezpečné situácie.

Spájkovaciu pištoľ nevystavujte vysokým okolitým teplotám.

Do zásuvky pripájajte iba vypnutý prístroj.

## Zohľadnené smernice

Tento prístroj zodpovedá údajom vyhlásenia o zhode ES podľa smerníc 2004/108/ES, 2006/95/ES a 2011/65/EÚ (RoHS).

## Použitie v súlade s určením

Spájkovaciu pištoľ používajte výlučne v súlade s účelom uvedeným v návode na obsluhu na spájkovanie a ods pájkovanie pri tu uvedených podmienkach.

Výrobca nepreberá záruku za svojvoľne vykonané zmeny na zariadení.

## Záruka

Weller vám na tento prístroj poskytuje záručnú dobu dva roky (2) od zakúpenia. Záruka sa vzťahuje na chyby materiálu a výroby, ako aj náhradné diely.

Záruka zaniká pri neodbornom použití a ak boli vykonané zásahy nekvalifikovanými osobami.

## Údržba



### Varovanie!

Pred všetkými prácami na prístroji vytiahnite zástrčku zo zásuvky.

Vždy udržiavajte čisté vetracie štrbiny stroja.

Používajte iba príslušenstvo a náhradné diely Weller. Súčiastky, ktorých výmena nebola popísaná, nechajte vymeniť v centre služieb zákazníkom Weller.

Informujte sa, prosím, na [www.apextoolgroup.eu](http://www.apextoolgroup.eu)

## Likvidácia



Elektrické prístroje nevyhadzujte do domového odpadu! Podľa Európskej smernice 2012/19/EU o odpade z elektrických a elektronických zariadení a aproximácie v národnom práve sa musia použité elektrické prístroje zbierať oddelene a odovzdať na ekologické opätovné zhodnotenie.

## Technické údaje

8100 U

9200 U

05

Sieťové napätie

230 V ~ 50 / 60 Hz

Menovitý príkon

100 W

250 VA

☐ Trieda ochrany II

Technické zmeny vyhradené!

# Za vašo varnost



**Pred vklopom in uporabo orodja si v celoti preberite ta navodila za uporabo in priložena varnostna opozorila.**

Skrbno shranite ta navodila, tako da bodo na voljo vsem uporabnikom.

## Varnostna navodila



### Opozorilo!

Nevarnost električnega udara in opeklin  
Pištolo za spajkanje ne potaplajte v vodo in je ne držite pod pipo za vodo.

Spajkalna konica se pri uporabi segreje in lahko v primeru nepravilne uporabe povzroči ožgana mesta, pogrezanja in v najhujšem primeru opeklino.

### Preostala tveganja

Orodje je bilo izdelano v skladu z najnovejšo tehnologijo in veljavnimi predpisi za tehnično varnost.

Kljub temu obstaja v primeru neupoštevanja varnostnih navodil in opozoril v teh navodilih za uporabo nevarnost telesnih poškodb in materialne škode.

Zaradi visokih temperatur priporočamo pritrditve obdelovanca.

Pred vsakršno uporabo preverite morebitno prisotnost poškodb ali sprememb na napravi, električnemu kablu, kablu za podaljšek in na vtiču. Poškodovane dele naj popravi le strokovno usposobljeno osebe.

Pri spajkanju si vedno nadenite zaščitna očala. Pljuskosi kosira ali tekočine za spajkanje lahko povzročijo hude poškodbe oči.

Kabel za priključitev držite vedno stran od območja uporabe orodja.

Nikdar ne blokirate stikala na pritisek.

Preprečite poškodbe ohišja na pištoli za spajkanje. S tem se lahko poškoduje električna izolacija in lahko pride do nastanka nevarnih situacij.

Pištolo za spajkanje ne izpostavljajte visokim temperaturam okolice.

Orodje priključite v vtičnico samo, kadar je izključeno.

## Upoštewane direktive

To orodje ustreza podatkom Izjave o skladnosti ES z direktivami 2004/108/ES, 2006/95/ES in 2011/65/EU (RoHS).

## Uporaba, skladna z namenom

Pištolo za spajkanje uporabljajte le v skladu z nameni za spajkanje in odpajkanje, ki so opisani v navodilih za uporabo, in pod tukaj navedenimi pogoji.

Za neodobrene spremembe na orodju proizvajalec ne prevzema nobene odgovornosti.

## Garancija

Weller vam za to orodje nudi garancijo za obdobje dveh (2) let po nakupu. V garancijo so vključene materialne in tovarniške napake ter nadomestni deli.

Garancija preneha veljati v primeru nepravilne uporabe in posegov s strani nepooblaščenih oseb.

## Vzdrževanje



### Opozorilo!

Pred vsemi deli na orodju izvlcite vtič iz vtičnice.

Zračne reže na orodju morajo biti vedno čiste.

Uporabljajte samo dodatno opremo in nadomestne dele iz podjetja Weller. Za menjavo sestavnih delov, ki niso bili opisani, se obrnite na servisno mesto za stranke Weller.

Dodatne informacije si lahko preberete pod [www.apextoolgroup.eu](http://www.apextoolgroup.eu)

## Odstranjevanje odpadkov



Električnih orodij ne zavržite skupaj z gospodinjstskimi odpadki! V skladu z Evropsko direktivo 2012/19/EU o odsluženi elektriki in elektronskih napravah in prenosom v nacionalno zakonodajo je treba odslužena električna orodja zbirati ločeno in v skladu z načeli za okolju prijazno recikliranje.

Tehnični podatki	8100 U	9200 U	05
Omrežna napetost	230 V ~ 50 / 60 Hz		
Nazivna vhodna moč	100 W		250 VA

Stopnja zaščite II

Pridržujemo si pravico do tehničnih sprememb!

# Teie ohutuse huvides



**Lugege enne seadme kasutuselevõttu ja sellega töötamist käesolevat juhendit ja juuresolevat ohutusjuhised põhjalikult läbi.**

Hoidke juhendit sellises kohas, kus see on kõigile seadme kasutajatele kättesaadav.

## Ohutusjuhised



### Hoiatus!

Elektrilöögi- ja põletusoht  
Ärge laske jootepüstolil vee alla sattuda ega ärge hoidke seda veekraani all.

Jootetsik muutub töö käigus kuumaks ning võib nõuetele mittevastaval käsitsemisel põhjustada põletusi, lohkusid materjalil ning halvimal juhul põletushaavu.

### Jääkohud

Seade on valmistatud vastavalt tänapäeva tehnoloogiale ja tunnustatud ohutuseeskirjadele.

Selleligipoolest säilib inimvigastuste ja ainelise kahju oht, kui te ei järgi juhendis esitatud ohutusjuhiseid ja hoiatusi.

Kõrge temperatuuri tõttu on soovitatav töödeldava detaili kinnitada.

Kontrollige enne iga kasutuskorda seadet, ühendusjuhet, pikendusjuhet ja pistikut kahjustuste ja kulumise suhtes. Laske kahjustatud osad välja vahetada üksnes spetsialistil.

Kandke jootmisel kaitseprille. Tina- või jooteräbusti pritsmed võivad silmi kahjustada.

Hoidke ühendusjuhe masina tööalast kaugel.

Ärge kunagi survepunktülüliteid blokeerige.

Vältige jootepüstoli korpuse kahjustusi. Seeläbi võib kahjustada saada elektriisolatsioon ja võivad tekkida ohtlik olukord.

Ärge jätke jootepüstolit kõrge ümbritseva temperatuuri tingimustesse.

Ühendage seade pistikupesassa ainult väljalülitatud olekus.

## Järgitavad direktiivid

See seade vastab EÜ vastavusdeklaratsiooni andmetele ning direktiividele 2004/108/EÜ, 2006/95/EÜ ja 2011/65/EL (RoHS).

## Nõuetekohane kasutus

Kasutage jootepüstolit üksnes kasutusjuhendis esitatud eesmärgil jootmiseks ja lahtijootmiseks siin esitatud tingimustel.

Omavoliliste seadme juures tehtud muudatuste eest valmistajatehas endale vastutust ei võta.

## Garantii

Weller annab teile selle seadme kohta ostmisest alates kaheaastase garantii. Garantii kehtib materjali- ja tootmisvigade puhul ning hõlmab ka varuosi.

Garantii ei kehti nõuetele mittevastaval kasutamisel või kasutamisel ebapädevate isikute poolt.

## Hooldus



### Hoiatus!

Enne kõiki töid seadmel tuleb pistik pistikupesast välja tõmmata.

Hoidke masina õhusõuava alati puhas.

Kasutage ainult Welleri lisatarvikuid ja varuosi. Osad, mille vahetamist ei ole kirjeldatud, laske välja vahetada Welleri klienditeeninduses.

Küsige selle kohta:  
[www.apextoolgroup.eu](http://www.apextoolgroup.eu)

## Jäätmekäitlus



Ärge visake elektritööriistu olmeprügi hulka! Vastavalt Euroopa direktiivile 2012/19/EU elektri- ja elektroonikaseadmete jäätmete kohta ning selle ülevõtmisele riigi õigusse tuleb kasutatud elektritööriistad eraldi koguda ja keskkonnaohutult ringlusse võtta.

## Tehnilised andmed

8100 U

9200 U

05

Võrgupinge

230 V ~ 50 / 60 Hz

Nimisisendvõimsus

100 W

250 VA

☑ Kaitseklass II

Võimalikud on tehnilised muudatused.



# Jūsu drošībai



**Pirms sākat darbu ar ierīci, izlasiet lietošanas pamācību un pievienotos drošības norādījumus.**

**norādījumus.**

Glabājiet lietošanas pamācību visiem lietotājiem pieejamā vietā.

## Drošības norādījumi



### Brīdinājums!

Elektrošoka un apdegumu risks  
Nelieciet lodēšanas pistoli ūdenī un neturiet to zem tekoša ūdens.

Lodēšanas pistole darba laikā uzkarst un nepareizas lietošanas laikā var izraisīt apdegumus, apsvilumus vai pat apdeguma brūces.

### Citi riski

Ierīce ir izgatavota atbilstoši mūsdienu tehnikas sasniegumiem un atzītiem drošības tehnikas nosacījumiem.

Ja netiek ņemti vērā šajā pamācībā minētie drošības norādījumi un brīdinājumi, pastāv personu savainojumu un lietu bojājumu risks.

Augstās temperatūras dēļ ieteicams nostiprināt apstrādājamo detaļu.

Pirms katras lietošanas reizes pārbaudiet, vai ierīcei, pieslēgkabelim, pagarinātājkaбелиem un kontaktspraudnīm nav bojājumu vai novecošanas pazīmju. Bojātās daļas nododiet labošanā tikai speciālistam.

Lodēšanas darbu laikā izmantojiet aizsargbrilles. Alvas vai lodēšanas šķidrums pilienu šķakatas vari savainot acis.

Raugieties, lai pieslēgkabelis nebūtu iekārtas darbības laukā.

Nekad nebloķējiet spiediena slēdzi.

Nebojājiet lodēšanas pistoles korpusu. Šie bojājumi var bojāt elektrisko izolāciju un izraisīt bīstamas situācijas.

Nepakļaujiet lodēšanas pistoli augstas apkārtējās vides temperatūras iedarbībai.

Pieslēdziet ierīci pie kontaktligzdas tikai tad, kad tā ir izslēgta.

## Ievērotās direktīvas

Ierīce atbilst EK Direktīvas 2004/108/EK, 2006/95/EK un 2011/65/ES atbilstības deklarācijā minētajām prasībām.

## Lietošana atbilstoši noteikumiem

Izmantojiet lodēšanas pistoli tikai atbilstoši lietošanas pamācībā norādītajiem noteikumiem lodēšanas un atlodēšanas darbiem.

Par patvaļīgi veiktām iekārtas izmaiņām ražotājs neatbild.

## Garantija

„Weller” nodrošinātais garantijas laiks ierīcei ir divi (2) gadi kopš iegādes brīža. Garantija attiecas uz materiālu un ražošanas defektiem, kā arī rezerves daļām.

Garantija nav piemērojama, ja ierīce ir nepareizi izmantota un ja to ir lietojusi nekvalificēta persona.

## Apkope



### Brīdinājums!

Pirms strādājat ar ierīci, atvienojiet to no kontaktligzdas.

Vienmēr nodrošiniet, ka ventilācijas atveres ir tīras.

Izmantojiet tikai „Weller” piederumus un rezerves daļas. Detaļas, kuru nomaīņa nav aprakstīta, lieciet nomainīt „Weller” klientu apkalpošanas punktā.

Plašāka informācija  
[www.apextoolgroup.eu](http://www.apextoolgroup.eu)

## Utilizācija



Neizmetiet elektriskos darbarīkus mājsaimniecības atkritumos. Ievērojot Eiropas direktīvu 2012/19/EU par izlietotajām elektriskām un elektroniskām iekārtām un tās ieviešanu saskaņā ar valsts tiesību aktiem, elektriskās iekārtas, kas sasniegušas sava darbumūža galu, ir jāsavāc atsevišķi un jānodod videi draudzīgā atkritumu savākšanas vietā.

Tehniskie dati	8100 U	9200 U	05
Spriegums	230 V ~ 50 / 60 Hz		
Nominālā patērējamā jauda	100 W		250 VA

Aizsargklase II

Ražotājs saglabā tiesības tehniski izmainīt produktu.

# Jūsų saugumui



**Prieš pradėdami naudoti prietaisą ir su juo dirbti perskaitykite visą naudojimo instrukciją ir joje pateiktas saugos taisykles.**

Šią instrukciją laikykite visiems naudotojams prieinamoje vietoje.

## Saugos taisyklės



### Įspėjimas!

Elektros smūgio ir nudegimo pavojus  
Litavimo pistoleto nenardinkite į vandenį ir nekiškite po vandens čiupu.

Veikdamas litavimo pistoletas įkaista. Netinkamai naudodamas naudotojas gali nusideginti ir gali atsirasti nudegimo žymių, pažeidimų ir blogiausiu atveju – nudegimo žaizdų.

### Liekamoji rizika

Prietaisas pagamintas pagal naujausias technikos žinias ir laikantis pripažintų saugos taisyklių.

Vis dėlto, nesilaikant instrukcijoje pateiktų saugos taisyklių ir įspėjamųjų nurodymų, asmenims ir turtui kyla pavojus.

Ruošinį rekomenduojame pritvirtinti dėl aukštos temperatūros.

Kaskart prieš naudodami prietaisą patikrinkite, ar prijungimo kabelis, ilginantis kabelis bei kištukas nepažeisti ir yra be senėjimo žymių. Pažeistas dalis paveskite taisyti tik specialistui.

Lituodami būkite užsidėję apsauginius akinius. Alavo arba lydiklio kibirkštys gali sužaloti akis.

Jungiamąjį kabelį visada laikykite toliau nuo įrenginio veikimo zonos.

Niekada neužblokuokite paspaudžiamo jungiklio.

Saugokite litavimo pistoleto korpusą nuo pažeidimo. Taip gali būti pažeidžiama elektros izoliacija ir gali kilti pavojus.

Nelaikykite litavimo pistoleto aukštoje aplinkos temperatūroje.

Prie kištukinio lizdo prijunkite tik išjungtą prietaisą.

## Taikytos direktyvos

Šis prietaisas atitinka ES atitikties deklaraciją ir direktyvų 2004/108/EB, 2006/95/EB bei 2011/65/EB (PMNA) reikalavimus.

### Naudojimas pagal paskirtį

Litavimo pistoletą naudokite tik naudojimo instrukcijoje nurodytiems tikslams, t. y. lituoti ir prilituotiems elementams išmontuoti pagal čia nustatytas sąlygas.

Už savavališkus prietaiso pakeitimus gamintojas nepriima jokios atsakomybės.

## Garantija

Įmonė „Weller“ suteikia Jums dvejų (2) metų šio prietaiso garantiją nuo pirkimo datos. Garantija taikoma medžiagos ir gamybos defektams bei atsarginėms dalims.

Garantija netaikoma, jei prietaisas buvo naudojamas netinkamai ir buvo pakeistas nekvalifikuotų asmenų.

## Priežiūra



### Įspėjimas!

Ištraukite kištuką iš kištukinio lizdo prieš atikdami visus darbus prie prietaiso.

Pasirūpinkite, kad įrenginio ventiliacinės angos visada būtų švarios.

Naudokite tik įmonės „Weller“ priedus ir atsargines dalis. Dalis, kurių keitimas neaprašytas, keiskite įmonės „Weller“ klientų aptarnavimo tarnyboje.

Informacijos rasite  
[www.apextoolgroup.eu](http://www.apextoolgroup.eu)

## Utilizavimas



Elektros įrangių neišmeskite kartu su buitinėmis atliekomis! Vadovaujantis ES Direktyva 2012/19/EU dėl elektros ir elektroninės įrangos atliekų ir įgyvendinimo nacionalinėje teisėje, senus elektros įrangių būtina šalinti atskirai nuo kitų atliekų ir pristatyti perdirbti aplinkai saugiu būdu.

Techniniai duomenys	8100 U	9200 U	05
Tinklo įtampa	230 V ~ 50 / 60 Hz		
Nominali vartojamoji galią	100 W		250 VA

☑ Apsaugos klasė II

Gamintojas pasilieka teisę daryti techninius pakeitimus!

# Za Vašu sigurnost



**Pre puštanja u rad i pre nego što počnete da radite sa uređajem, u potpunosti**

**pročitajte ovo uputstvo i priložene napomene za sigurnost.**

Uputstvo čuvajte tako da bude dostupno svim korisnicima.

## Napomene za sigurnost



### Upozorenje

Strujni udar i opasnost od opekotina  
Pištolj za lemljenje ne potapajte u vodu i ne držite ga ispod slavine.

Vrh lemila zagrijava se tijekom rada i zbog nestručnog rukovanja može dovesti do ožiljaka od opekline, udubina i u najgorem slučaju opekline.

### Preostali rizici

Uređaj je proizveden u skladu sa trenutnim tehničkim dostignućima i priznatim sigurnosno-tehničkim pravilima.

I pored toga postoji opasnost po ljude i stvari ako se ne poštuju sigurnosne napomene i upozorenja iz ovog uputstva za rukovanje.

Zbog visokih temperatura preporučuje se da pričvrstite izradak.

Pre svake upotrebe proveriti na oštećenja uređaj, priključni kabl, produžni kabl i utikač. Oštećene delove sme da popravlja samo stručno lice.

Prilikom lemljenja nosite zaštitne naočari. Raspršivač kalaja ili sredstva za lemljenje može prouzrokovati povredu očiju.

Priključni kabl držati dalje od zone rada mašine.

Nikada ne blokirajte pritisni prekidač.

Sprečite oštećivanje kućišta pištolja za lemljenje. Usled toga može da se uništi izolacija, što može da prouzrokuje opasne situacije.

Pištolj za lemljenje ne izlažite visokoj sobnoj temperaturi.

Uređaj priključiti na utičnicu samo kada je isključen.

## Važeće direktive

Ovaj uređaj odgovara podacima iz izjave o kompatibilnosti sa direktivama 2004/108/EZ, 2006/95/EZ i 2011/65/EU (RoHS).

### Namenska upotreba

Pištolj za lemljenje koristite isključivo za lemljenje i razdvajanje lemnig mesta prema uputstvu za rukovanje.

Proizvođač ne preuzima garanciju za samostalno izvršene izmene na uređaju.

## Garancija

Tvrtka Weller za ovaj uređaj daje jamstvo od dva (2) godina od dana kupnje. Jamstvo se odnosi na pogreške materijala i pogreške u proizvodnji te obuhvaća i zamjenske dijelove i plaće zaposlenika.

Garancija se ne uvažava u slučaju nestručne upotrebe i ako je nekvalifikovano osoblje vršilo intervencije.

## Održavanje



### Upozorenje

Pre svih radova na uređaju izvucite utikač iz utičnice.

Ventilacioni prorezi na mašini moraju uvek da budu čisti.

Koristiti samo Weller-ov pribor i rezervne delove. Delovi čija zamena nije opisana menjaju se u Wellerovom servisu.

Molimo, da se informišete na [www.apextoolgroup.eu](http://www.apextoolgroup.eu)

## Uklanjanje



Električni alat ne bacajte u kućni otpad! Prema evropskoj direktivi 2012/19/EU o električnim i elektronskim starim uređajima i implementaciji u nacionalnom pravu električni alat mora odvojeno da se prikuplja i da se ekološki reciklira.

Tehnički podaci	8100 U	9200 U	05
Mrežni napon	230 V ~ 50 / 60 Hz		
Nominalna primljena snagag	100 W		250 VA

Klasa zaštite II

Zadržano pravo na tehničke izmene!

## תאימות לתקנות

מכשיר זה תואם את דרישות הצהרת התאימות של הקהילה האירופית לפי תקנות 2006/95/EC, 2004/108/EC ו-2011/65/EU (RoHS).

## שימוש בהתאם ליעוד

השתמש באקדח ההלחמה רק בהתאם ליעוד המצוין בהוראות הפעולה, לצורך הלחמה ושחרור הלחמות תחת התנאים המצוינים כאן.

ביצוע שינויים במכשיר על דעתך עצמך יגרור את ביטול האחריות של היצרן.

## אחריות

Weller מספקת לך אחריות על מכשיר זה למשך שתי (2) שנים מיום הקנייה. האחריות חלה על פגמים בחומר ובייצור וכוללת חלקי חילוף כמו גם שרר עבודה.

האחריות תבטל במקרה של שימוש לא מקצועי ובמקרה של התערבות במכשיר מצד אנשים לא מוסמכים.

## תחזוקה

### אזהרה!

יש לנתק את התקע משקע החשמל לפני ביצוע כל עבודה במכשיר.



יש להקפיד על ניקיון חריצי האוורור של המכשיר תמיד.

יש להשתמש אך ורק באביזרים ובחלקי חילוף של Weller. לצורך החלפה של רכיבים שאינם מצוינים כאן יש לפנות לשירות הקלקוחות של Weller. ניתן למצוא מידע תחת

[www.apextoolgroup.eu](http://www.apextoolgroup.eu)

## השלכה

אין להשליך כלי עבודה חשמליים יחד עם הפסולת הביתית! לפי התקנה האירופית 2012/19/EU הנוגעת לציוד חשמלי ואלקטרוני משומש ובהתאם לחוקים התקפים בכל מדינה, יש לאסוף בנפרד כלי עבודה חשמליים משומשים ולהביאם לאתר מיחזור מתאים.



**קרא את הוראות אלה ואת הוראות הבטיחות המצורפות לפני הפעלה הראשונה של המכשיר ולפני העבודה עם המכשיר.**



שמור הוראות אלה במקום נגיש לכל המשתמשים.

## הוראות בטיחות

### אזהרה!

סכנת התחשמלות ושרפה אין לטבול את אקדח ההלחמה במים ואין להחזיקו מתחת לברז מים.



חוד המלחם מתלהט בזמן העבודה ועלול לגרום לסימני חריכה, לשקעים ואף לכוויות, אם עובדים אתו בצורה לא נכונה.

### סיכונים שיריים

המכשיר יוצר בהתאם למידע הטכנולוגי העדכני ולכללי הבטיחות המוכרים.

עם זאת, עדיין קיימת סכנה לפציעות ולנזקים לרכוש אם לא תקפיד לפעול בהתאם להוראות הבטיחות ולאזהרות המצוינות בהוראות אלה.

עקב הטמפרטורה הגבוהה מומלץ לקבוע את החלק שעליו עובדים.

לפני כל שימוש יש לבדוק את המכשיר, את כבל החשמל, את הכבל המארץ ואת השקע כדי לגלות סימני בלאי או נזקים. יש לפנות לבעל מקצוע לצורך תיקון של חלקים שניזוקו.

חבוש משקפי מגן בעת ההלחמה. נתזי בדיל או משחת הלחמה עלולים לגרום לפציעות עיניים.

הרחק את כבל החשמל מטווח הפעולה של המכונה.

עלולם אין לחסום את מתג הלחיצה.

מנע נזקים עלגוף המכשיר או לאקדח ההלחמה. כך תמנע הרס הבידוד החשמלי ואת הסכנות הנובעות מכך.

אין להשתמש באקדח ההלחמה כאשר הטמפרטורה החיצונית גבוהה מאוד.

יש לחבר את המכשיר לשקע החשמל רק כאשר הוא כבוי.

05

U 9200

U 8100

נתונים טכניים

V ~ 50 / 60 Hz 230

מתח חשמלי

VA 250

W 100

הספק מבוא נקוב

☐ דירוג הגנה II

הזכות לשינויים טכניים שמורה!

# За Вашата безопасност



**Преди пускане в действие и започване на работа с уреда прочетете докрай това**

**ръководство и приложените инструкции за безопасна работа.**

Съхранявайте това ръководство така, че то да е достъпно за всички потребители.

## Указания за безопасна работа



### Предупреждение!

Електрически удар и опасност от изгаряне  
Не потапяйте пистолета за спояване във вода и не го дръжте под струята вода на чешмата.

Върхът на поялника при работа се нагрива и при неправилно боравене може да се работа може да причини изгаряния, обгаряния и в най-лошия случай рани от изгаряния.

### Допълнителни рискове

Този уред е произведен според съвременното състояние на техниката и общопризнатите от гледна точка на техническата безопасност правила.

Въпреки това има опасност от персонални и от материални щети, когато не спазват инструкциите за безопасна работа и предупредителните указания в това приложено ръководство за работа.

Поради високите температури е за препоръчване обработваната част да бъде закрепена.

Преди всяко използване проверете да няма повреди и остаряване по уреда, съединителния кабел, удължителния кабел и щекера. Повредените части трябва да се ремонтират само от специалист.

При спояване носете предпазни очила. Пръски от калая или флюса за спояване могат да наранят очите.

Винаги внимавайте съединителният кабел да не се намира близо до работната зона на машината.

Никога не блокирайте бутонния превключвател.

Избягвайте повреди по корпуса на пистолета за спояване. Те могат да станат причина за разрушаване на електрическата изолация и така могат да възникнат опасни ситуации.

Не излагайте пистолета за спояване на високи температури на околната среда.

Включвайте уреда в контакта само в изключено състояние.

### Взети под внимание Директиви

Този уред отговаря на данните на ЕС Декларация за съответствие с Директивите 2004/108/EO 2006/95/EO и 2011/65/EC (RoHS).

### Използване по предназначение

Използвайте пистолета за спояване само в съответствие с дадената в ръководството за работа цел за спояване и разпояване според дадените тук условия.

Производителят не поема отговорност за направени своеволни изменения на уреда.

## Гаранция

За този уред Weller Ви дава един гаранционен срок от две (2) години след покупката. Гаранцията се отнася за материални и фабрични недостатъци и обхваща също така и резервните части.

Гаранцията губи сила при неправилно използване и когато неквалифицирани лица са направили манипулации.

## Техническо обслужване



### Предупреждение!

Пред започване на работи по уреда извадете щекера от контакта.

Дръжте вентилационните прорези на машината винаги чисти.

Използвайте само оригинални принадлежности на Weller. Конструктивни елементи, чиято смяна не е описана, трябва да бъдат сменявани от сервисна служба на Weller.

Информирайте се както следва:  
[www.apextoolgroup.eu](http://www.apextoolgroup.eu)

## Отстраняване като отпадък



Не изхвърляйте електрически инструменти в домакинските отпадъци! В съответствие с европейската Директива 2012/19/EU за стари електрически и електронни уреди и нейното внедряване в националното право

изхабените електрически инструменти трябва да се събират отделно и да се предават за екологично рециклиране.

Технически данни	8100 U	9200 U	05
Мрежово напрежение	230 V ~ 50 / 60 Hz		
Номинална консумирана мощност	100 W		250 VA

☑ Клас на защита II

Правото за правене на технически изменения остава запазено!

# Pentru securitatea dumneavoastră



**Consultați complet acest manual și indicațiile de securitate atașate înainte de a pune în funcțiune și înainte de a lucra cu aparatul.**

Păstrați acest manual astfel încât să fie accesibil pentru toți utilizatorii.

## Indicații de securitate



### Avertizare!

Electrocutare și pericol de provocare a arsurilor

Nu scufundați pistolul de lipit în apă și nu îl țineți sub jet de apă.

Vârful de lipit se încălzește în timpul utilizării și poate produce pete de arsură, încrețituri sau în cel mai rău caz răni de arsură, dacă este manipulat necorespunzător.

### Riscuri reziduale

Aparatul a fost produs corespunzătoare standardelor tehnice de actualitate și regulilor tehnice de securitate consacrate.

Cu toate acestea, există pericol de rănire și de daune materiale în cazul în care nu se respectă indicațiile de securitate și de avertizare din acest manual.

Datorită temperaturilor înalte, se recomandă fixarea piesei de lipit.

Controlați înainte de fiecare utilizare ca aparatul, cablul de legătură, cablul prelungitor și ștecherul să nu prezinte deteriorări sau semne de uzură. Piese deteriorate vor fi reparate doar de către un specialist.

La lipirea cu aliaj, purtați ochelari de protecție. Stropii de aliaj de cositor sau de fondant de lipit pot provoca răniri ale ochilor.

Țineți cablul de racordare întotdeauna departe de zona de acțiune a mașinii.

Nu blocați niciodată comutatorul punctului de presiune.

Evitați deteriorările carcasei pistolului de lipit. Izolația electrică se poate astfel deteriora, ceea ce poate duce la apariția situațiilor periculoase.

Nu expuneți pistolul de lipit la temperaturi ambientale ridicate.

Racordați aparatul la priză numai în stare deconectată.

## Directive avute în vedere

Acest aparat corespunde datelor din declarația de conformitate CE cu directivele 2004/108/CE, 2006/95/CE și 2011/65/CE (RoHS).

## Utilizarea conformă cu destinația

Utilizați pistolul de lipit exclusiv în conformitate cu scopul indicat în manualul de utilizare, pentru lipire și dezlipire, în condițiile indicate mai jos.

Producătorul nu preia niciun fel de răspundere pentru modificări neautorizate ale aparatului.

## Garanție

Weller vă acordă pentru acest aparat o perioadă de garanție de doi (2) ani de la data achiziției. Garanția se referă la deficiențe legate de material și fabricație, precum și la piesele de schimb.

Garanția pentru produs își pierde valabilitatea în caz de folosire improprie și dacă s-au întreprins intervenții de către persoane necalificate.

## Întreținerea curentă



### Avertizare!

Înainte de toate lucrările la aparat, scoateți fișa din priză.

Mentțineți întotdeauna curată fanta de ventilație a mașinii.

Utilizați numai accesorii și piese de schimb Weller. Înlocuiți la o unitate service Weller componentele a căror înlocuire nu a fost descrisă.

Vă rugăm să vă informați la [www.apextoolgroup.eu](http://www.apextoolgroup.eu)

## Eliminarea ca deșeu



Nu depuneți sculele electrice împreună cu deșeurile menajere! Conform directivei europene 2012/19/EU despre aparatele electrice și electronice vechi și armonizarea cu legislația națională, sculele electrice trebuie să fie colectate separat și depuse la centre de revalorificare în conformitate cu prescripțiile de mediu.

Date tehnice	8100 U	9200 U	05
Tensiunea de rețea	230 V ~ 50 / 60 Hz		
Randament la putere nominală	100 W		250 VA

☑ Clasa de protecție II

Ne rezervăm dreptul asupra modificărilor tehnice!

# Za vašu sigurnost



**Pročitajte ovaj priručnik i priložene sigurnosne upute prije pokretanja i prije nego što počnete raditi u potpunosti s uređajem.**

Čuvajte ove upute na mjestu gdje su dostupne svim korisnicima.

## Sigurnosne upute



### Upozorenje!

Strujni udar i opasnost od opekline  
Nemojte uranjati pištolj za lemljenje u vodu i držati pod slavinom.

Vrh lemila zagrijava se tijekom rada i zbog nestručnog rukovanja može dovesti do ožiljaka od opekline, udubina i u najgorem slučaju opekline.

### Preostali rizici

Uređaj je proizveden sukladno dostignućima suvremene tehnologije i priznatim sigurnosno-tehničkim pravilima.

Ipak postoji opasnost od ozljeda i štete ako ne slijedite sigurnosne upute i upozorenja u ovom priručniku.

Zbog visokih temperatura preporučuje se da pričvrstite izradak.

Prije svake uporabe provjerite uređaj, priključni kabel, produžni kabel i utikač na oštećenja i istrošenost. Zamjenu oštećenih dijelova prepustite samo stručnoj osobi.

Nosite zaštitne naočale kada lemite. Prskanje kositra ili sredstva za lemljenje može ozlijediti oko.

Priključni kabel uvijek držati dalje od radnog prostora stroja.

Nikada ne blokirajte prekidač točke tlaka.

Izbjegavajte štetu kućišta pištolja za lemljenje. Električna izolacija tako može biti uništena, a to može dovesti do opasnih situacija.

Ne izlažite lemilicu visokim temperaturama.

Uređaj priključivati u utičnicu samo kad je isključen.

## Direktive koje su uzete u obzir

Ovaj uređaj udovoljava podacima izjave o usuglašenosti s normama EZ-a, zajedno sa direktivama 2004/108/EG, 2006/95/EG i 2011/65/EU (RoHS).

## Namjenska uporaba

Koristite pištolj za lemljenje samo u skladu s namjenom navedenom u uputama za rad za lemljenje i odlemljivanje u navedenim uvjetima.

Proizvođač ne preuzima odgovornost za samovoljno napravljene promjene na uređaju.

## Jamstvo

Weller Vam daje za ovaj uređaj jamstvo od dvije (2) godine nakon kupnje. Jamstvo se odnosi na greške u materijalu i proizvodnji, a uključuje i rezervne dijelove.

Jamstvo prestaje u slučaju nepravilne uporabe i ako nekvalificirane osobe vrše zahvate na proizvodu.

## Servisiranje



### Upozorenje!

Prije obavljanja svih radova na uređaju izvući utikač iz utičnice.

Ventilacijske otvore stroja uvijek držati čiste.

Koristite samo Weller opremu i rezervne dijelove.

Dijelove čija zamjena nije opisana zamijeniti u Weller servisu.

Informacije se pružaju na stranici [www.apextoolgroup.eu](http://www.apextoolgroup.eu)

## Zbrinjavanje



Ne bacajte električne alate u kućni otpad! Prema europskoj smjernici 2012/19/EU o električnom i elektroničkom otpadu i njezinu prijenosu u nacionalno zakonodavstvo, istrošeni električni alati moraju se sakupljati odvojeno i uporabiti u skladu s načelima zaštite okoliša.

Tehnički podaci	8100 U	9200 U	05
Mrežni napon	230 V ~ 50 / 60 Hz		
Nazivna potrošnja strujeg	100 W		250 VA

Klasa zaštite II

Zadržavamo pravo na tehničke promjene!

**GERMANY**

Weller Tools GmbH  
Carl-Benz-Straße 2  
74354 Besigheim

Tel: +49 (0)7143 580-0  
Fax: +49 (0)7143 580-108

**GREAT BRITAIN**

Apex Tool Group (UK Operations) Ltd  
4th Floor Pennine House  
Washington, Tyne & Wear  
NE37 1LY

Tel: +44 (0) 191 419 7700  
Fax: +44 (0) 191 417 9421

**FRANCE**

Apex Tool Group S.N.C.  
25 Avenue Maurice Chevalier B.P. 46  
77832 Ozoir-la-Ferrière Cedex

Tel: +33 (0)1.64.43.22.00  
Fax: +33 (0)1.64.43.21.62

**ITALY**

Apex Tool S.r.l.  
Viale Europa 80  
20090 Cusago (MI)

Tel: +39 (02)9033101  
Fax: +39 (02)90394231

**THE NETHERLANDS**

Apex Tool Group B.V.  
Phileas Foogstraat 16  
7821 AK Emmen

Tel: +31 (0) 591 66 75 00  
Fax: +31 (0) 591 63 22 32

**USA**

Apex Tool Group, LLC  
14600 York Rd. Suite A  
Sparks, MD 21152

Tel: +1 (800)688-8949  
Fax: +1 (800)234-0472

**CANADA**

Apex Tools – Canada  
5925 McLaughlin Rd.  
Mississauga, Ontario L5R 1B8

Tel. +1 (905) 501-4785  
Fax. +1 (905) 387-2640

**AUSTRALIA**

Apex Tools  
P.O. Box 366  
519 Nuringong Street  
Albury, N.S.W. 2640

Tel: +61 (2)6058-0300  
Fax: +61 (2)6021-7403

**UNITED ARAB EMIRATES**

Apex Tool Group B.V.  
Rakftz Branch  
P.O. Box 16111  
Ras Al Khaimah

Tel: +971 (06) 530 81 68  
Fax: +971 (06) 530 81 68

**CHINA**

Apex Tool Group  
A-8 building  
No. 38 Dongsheng Road  
Heqing Industrial Park, Pudong  
Shanghai 201201

Tel: +86 (21)60880288  
Fax: +86 (21)60880289